

CONIMS - Consórcio Intermunicipal de Saúde

Nº de Processo

053 / 2017

Setor: Licitação

Modalidade: Pregão Presencial nº 021/2017

Objeto: Registro de preços para aquisição parcelada de materiais, insumos ambulatoriais, laboratoriais, hospitalares e instrumentais cirúrgicos.

Emissão em ____ / ____ / ____

Conclusão em ____ / ____ / ____

Observações:

VOLUME IV

PROCOLO Nº _____

DIA ____ / ____ / ____

ESTADO DO PARANÁ CONSORCIO INTERMUNICIPAL DE SAUDE

Quadro Comparativo de Preços (Fornecedores por Item)

1.767.993,80

Processo / Ano: 40/2016
Licitação.....: 11/2016 - PR
Modalidade.....: PREGÃO PRESENCIAL
Objeto.....: REGISTRO DE PREÇOS PARA AQUISIÇÃO PARCELADA DE MATERIAIS, INSUMOS AMBULATORIAIS, LABORATORIAIS, HOSPITALARES e INSTRUMENTAIS CIRURGICOS.

Processo Administrativo: 40/2016
2 - ATENDIMENTO AOS MUNICIPIOS CONSORCIADOS

Item.....: 321 - 14060067 - Manguito 2 vias aparelho de pressão em puro látex, adulto. - Unidade: UND

Fornecedor	Nome do Fornecedor	Marca	Quantidade	Desconto	Preço Unitário	Preço Total	Situação	Classificação
1656	CIRÚRGICA PARANÁ DISTRIBUIDORA DE EQUIPAMENTOS LTI	MIKATOS	100,000	0,0000	9,9800	998,00	Venceu	1 *****
1334	CIRÚRGICA CURITIBA COM. DE PROD. MÉDICOS EIRELI	PREMIUM	100,000	0,0000	10,0000	1.000,00	Perdeu	2
121	Damedi - Dambros Comércio de Medicamentos Ltda.	SOLIDOR	100,000	0,0000	12,4000	1.240,00	Perdeu	3
66	Johnny Felipe Contesini de Oliveira EPP		100,000	0,0000	0,0000	0,00	Não cotou	0
126	Dimaci/PR Material Cirúrgico Ltda.		100,000	0,0000	0,0000	0,00	Não cotou	0
209	DIMASTER COMERCIO DE PRODUTOS HOSPITALARES LTDA. NC		100,000	0,0000	0,0000	0,00	Não cotou	0
220	Polar Fix Material Hospitalar Ltda		100,000	0,0000	0,0000	0,00	Não cotou	0
221	Cointer Material Médico Hospitalar Ltda.		100,000	0,0000	0,0000	0,00	Não cotou	0
580	Altermed Material Médico Hospitalar Ltda.		100,000	0,0000	0,0000	0,00	Não cotou	0
878	Idealmed Distribuidora de Medicamentos Ltda - EPP		100,000	0,0000	0,0000	0,00	Não cotou	0
1010	ODONTOMEDI- Prod. Odonto e Hospitalares Ltda.		100,000	0,0000	0,0000	0,00	Não cotou	0
1082	Dutramed Distribuidora Ltda Me		100,000	0,0000	0,0000	0,00	Não cotou	0
1445	Pollo Hospitalares Ltda. - EPP		100,000	0,0000	0,0000	0,00	Não cotou	0
1657	ENDOCIRÚRGICA-COMÉRCIO DE PRODUTOS MÉDICOS LTDA		100,000	0,0000	0,0000	0,00	Não cotou	0
1658	ERIMAR INDUSTRIA E COMERCIO DE PROD.PARA SAÚDE-ME		100,000	0,0000	0,0000	0,00	Não cotou	0
1659	N1 IMPORTADORA E DISTRIBUIDORA LTDA		100,000	0,0000	0,0000	0,00	Não cotou	0
1206	Efetivo Produtos Médicos Hospitalares Ltda	PREMIUM	100,000	0,0000	13,0000	1.300,00	Desclassif.	0

Item.....: 322 - 14060949 - Manguito 2 vias aparelho de pressão em puro látex, infantil. - Unidade: UND

1334	CIRÚRGICA CURITIBA COM. DE PROD. MÉDICOS EIRELI	PREMIUM	10,000	0,0000	8,0000	80,00	Venceu	1 *****
121	Damedi - Dambros Comércio de Medicamentos Ltda.	SOLIDOR	10,000	0,0000	8,3000	83,00	Perdeu	2
1656	CIRÚRGICA PARANÁ DISTRIBUIDORA DE EQUIPAMENTOS LTI	MIKATOS	10,000	0,0000	9,4500	94,50	Perdeu	3
66	Johnny-Felipe-Contesini-de-Oliveira-EPP		10,000	0,0000	0,0000	0,00	Não cotou	0
126	Dimaci/PR Material Cirúrgico Ltda.		10,000	0,0000	0,0000	0,00	Não cotou	0
209	DIMASTER COMERCIO DE PRODUTOS HOSPITALARES LTDA. NC		10,000	0,0000	0,0000	0,00	Não cotou	0

ITENS 329 E 330 R\$ 20,15

000919



Televendas (11) 55838022 / 23657436
23597257 / 23597251

HOME A EMPRESA ATENDIMENTO

0 Mens
R\$ 0,00

Pesquisar: em

Ciá, seja bem vindo! (Entrar)

HOME | NOVO CATALOGO | MELHORES PREÇOS | NOVO CATALOGO

Você está em: [Página Inicial](#) > [Aparelhos de Pressão](#) > **Aparelhos de pressão - acessórios** (Confira mais produtos nessa categoria)

APARELHOS DE PRESSÃO

- Ambulatoriais
- Aneróides
- Aparelhos de pressão - acessórios
- Digitais de Braço
- Digitais de Pulso

RECEBA OFERTAS

Nome

E-mail

Disponível

Código / Referência: 24912

Indique a um amigo

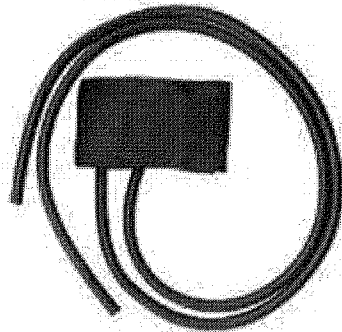

Saiba Mais:

Peso: 0.300

LOJAS ESPECIAIS



Boleto com desconto:
R\$ 22,00 à vista boleto

Cartão:
R\$ 26,00 à vista cartão

Podendo ser pago em até:
6x R\$ 4,33

Quantidade:

000920

Principal / **kit manguitos neonatal veterinário 2 vias - AZUL**

MEU CARRINHO

Você não possui produtos no carrinho.

COMPARAR PRODUTOS

Você não tem itens para comparar.

kit manguitos neonatal veterinário 2 vias - AZUL

Seja o primeiro a comentar este produto

Disponibilidade: **Em estoque**

De: **R\$170,00** *145*
 Por: **R\$145,00** *29,00*

Qtde: Comprar OU

[Adicionar à Lista de Desejos](#) | [Adicionar para Comparação](#)

Descrição Rápida

Kit com 5 manguitos de 2 vias

Tamanhos 1 ao 5

1 - 3.3 a 5.6 cm

2 - 4.2 a 7.1 cm

3 - 5 a 9.5cm

4 - 6.9 a 11.7cm

5 - 8.9 a 15cm

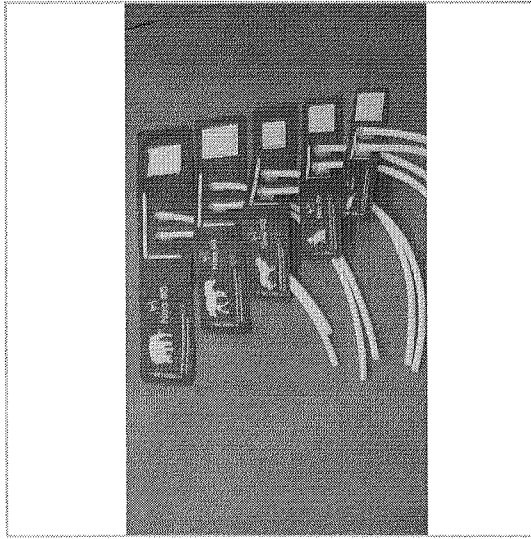

Mais Visualizações



Tags do Produto

Acrescentar suas Tags:

[Acrescentar Tags](#)

Utilize espaços para separar tags. Utilize aspas simples (') para frases.

Compartilhe:

[Facebook](#)

[Twitter](#)

[Google Bookmarks](#)

Recomende:

000921
X



RELATÓRIO PÚBLICO
(medicamentos, materiais médico-hospitalares e gases medicinais)

PEQUISAR POR

- ITEM
- MODALIDADE
- INSTITUIÇÃO
- FORNECEDOR
- FABRICANTE
- FAIXA
- PERÍODO
- BASE SIASGI(Compras Federais)
- TIPO DE COMPRA

ITEM

Código BR:

BR:

Descrição Item:

Unidade de Fornecedor:

Dados Agrupados

Grupo:

Classe:

PD/M:

Genérico: Sim Não

UF:

Município:

Pesquisar

RESULTADO

Os registros exibidos especificam as compras realizadas nos últimos 18 meses, o que corresponde ao seguinte período: 26-11-2015 a 25-05-2017

Base de Dados BPS

Gerar Planilha

Gerar PDF

DADOS DO ITEM		DADOS DA COMPRA			DADOS DO FABRICANTE/FORNECEDOR		DADOS DA INSTITUIÇÃO		PREÇO UNITÁRIO				
CÓDIGO BR	DESCRIÇÃO DO ITEM	UNIDADE DE FORNECIMENTO	DATA COMPRA	MODALIDADE DA COMPRA	DATA INSCRIÇÃO	FABRICANTE	FORNECEDOR	NOME DA INSTITUIÇÃO	MUNICÍPIO	UF	QTD ITENS COMPRADOS	PAGO	MÉDIA PONDERADA
BR0230361	MANGUITO, BORRACHA, BOLSA INFLÁVEL, ADULTO OBESO, APARELHO PRESSÃO	UNIDADE	11/12/2015	Dispensa de Licitação	08/01/2016	BIC BRASIL S.A.	CIRURGICA PAULISTA COMERCIO DE MATERIAL MEDICO HOSPITALAR LTDA	FUNDO MUNICIPAL DE SAUDE	ECHAPORA	SP	2	9.3600	17,3143
BR0230361	MANGUITO, BORRACHA, BOLSA INFLÁVEL, ADULTO OBESO, APARELHO PRESSÃO	UNIDADE	29/07/2016	Pregão	09/11/2016	GTECH BRASIL LTDA	ABEMED PRODUTOS MEDICO CIENTIFICOS LTDA EPP.	MUNICÍPIO DE VARGEM GRANDE DO SUL	VARGEM GRANDE DO SUL	SP	5	20.9000	17,3143

Mostrando 1 à 2 de 2 registro(s)

000922

Confira as regras

Bra Aira em nylon, fecho velcro com manguito - Solidor :: CIRURC EXPRESS::

pt-br.html?
url=www.cirurgicae

R\$ 27,50

CEP

Obs: O prazo pode variar conforme a forma de envio escolhida.

PAGUE COM BOLETO BANCÁRIO E GANHE **10% DE DESCONTO.**

R\$ 24,75

4.6 / 5

EXCELENTE

Comentários de Clientes Independentes

TRUSTEDCOMPANY



Atendimento perfeito. Cumprem o acordado com clareza. Uma das empresas que sugiro sempre aos amigos e à família por ter sido muito bem atendida, com preço justo, sempre que precisei. Obrigada pelo carinho de sempre!

Leia mais >

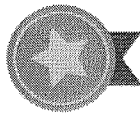

(<http://trustedcompany.com/br/cirurgicaexpress.com.br-opiniões>)

Veja também:

000923

([https://s3-sa-east-](https://s3-sa-east-1.amazonaws.com)

- ANALÓGICOS (/categoria/aparelhos-pressao-analogicos/4131)
- DIGITAIS (/categoria/aparelhos-pressao-digitaes/4132)
- PECAS (/categoria/aparelhos-pressao-pecas/3723)
- UMIDIFICADORES (/categoria/aparelhos-umidificadores/4135)
- APARELHOS DIVERSOS (/categoria/aparelhos-diversos/2532)
- ARMÁRIOS (/categoria/armarios/2116)
- ATADURAS (/categoria/ataduras/2119)
- ALCOÇÃO ORTOPÉDICO (/categoria/atacuras-ortopedicas/2120)
- CRIPE (/categoria/atacuras-cripes/2121)
- GESSADA (/categoria/atacuras-gessadas/2122)
- AVENTAL (/categoria/avental/3821)
- BALANÇAS (/categoria/balancas/3451)
- DIGITAIS (/categoria/balancas-digitaes/4133)
- MECÂNICAS (/categoria/balancas-mecanicas/4132)
- BANDAGEM (/categoria/bandagem/4128)
- BENZINA (/categoria/benzina/2125)
- BIOMBO (/categoria/biombos/2126)
- BOLSA PARA COLOSTOMIA (/categoria/bolsa-para-colostomia/4875)
- CADEIRA DE RODAS (/categoria/caadeira-de-rodas/2132)
- CAL SOLDADA (/categoria/cal-soldada/2133)
- CAMPO OPERATÓRIO (/categoria/campo-operatorio/2134)
- CATETER (/categoria/cateter/2136)
- CLAMP UMBILICAL (/categoria/clamp-umbilical/2141)
- COLAR CERVICAL (/categoria/colar-cervical/2142)
- COLETORES (/categoria/coletores/2144)
- PERFUROCRANTES (/categoria/coletores-perfurcraentes/2145)
- UNIVERSAL (/categoria/coletores-universa/2148)
- URINA (/categoria/coletores-urina/2146)
- COMADRE (/categoria/comadre/2149)
- COMPRESSA (/categoria/compressa/2150)
- CURATIVOS (/categoria/curativos/4674)
- DETECTOR FETAL (/categoria/detector-fetal/4694)
- DIAPASÃO (/categoria/diapaoad/4661)
- DIVERSOS (/categoria/diversos/2538)
- DRENOS (/categoria/drenos/3836)
- PERIÓSE (/categoria/drenos-periose/3837)

Manguito pl. obeso.

por **R\$22,00**
em até 1x de R\$22,00 sem juros
ou **R\$21,34 à vista**

Economia de: R\$0,66

Adicionar ao carrinho

formas pagamento parcelado

em até 1x de **R\$22,00** sem juros
à vista **R\$22,00**

Descrição completa

Descrição completa

Manguito em látex natural na cor preta, para aparelho de pressão adulto obeso !

Procedência Nacional.

Produtos similares



MANGUITO PARA APARELHO DE PRESSÃO ADULTO COMUM - LPW
(produto/manguito-para-aparelho-de-pressao-adulto-comum-lpw/6308)

por **R\$18,99**
em até 1x de R\$18,99 sem juros
ou **R\$18,42 à vista**

(produto/manguito-para-aparelho-de-pressao-adulto-comum-lpw/6308)



PERA PARA APARELHO PRESSÃO SIMPLES - LPW
(produto/pera-para-aparelho-pressao-simples-lpw/6333)

por **R\$6,60**
em até 1x de R\$6,60 sem juros
ou **R\$6,40 à vista**

(produto/pera-para-aparelho-pressao-simples-lpw/6333)

000921



(http://www.hospitalardistribuidora.com.br)

Seja bem vindo! Faça seu login (login) ou cadastre-se (cadastro).

Home (http://www.hospitalardistribuidora.com.br) Cadastro (cadastro/)

Como Comprar (conteudo/como-comprar/14) Empresa (conteudo/empresa/12) Seguranca

(conteudo/seguranca/16) Fale Conosco (atendimento/email/)

Search bar with a magnifying glass icon and the text 'Pesquisar um Produto'.

Meu Carrinho (carrinho) <http://www.hospitalardistribuidora.com.br/carrinho/>

► Categorias

- AGULHAS (categoria/agulhas/2107)
- HIPODERMICAS (categoria/agulhas-hipodermicas/3472)
- PARA COLETA DE SANGUE A VACUO (categoria/agulhas-para-coleta-de-sangue-a-vacu/3473)
- PARA RAQUIM (categoria/agulhas-para-raqui/3476)
- PARA SUTURA (categoria/agulhas-para-sutural/3471)
- MODELO B (categoria/agulhas-para-sutura-modelo-b/3484)
- MODELO G (categoria/agulhas-para-sutura-modelo-g/3485)
- MODELO GR (categoria/agulhas-para-sutura-modelo-gr/3486)
- MODELO PB (categoria/agulhas-para-sutura-modelo-pb/3487)
- ALGODÃO (categoria/algodao/2113)
- ALMOTOLIA (categoria/almotolia/2114)
- APARELHOS PARA DERMATOLOGIA (categoria/aparelhos-aparelhos-para-dermatologia/3443)
- APARELHOS PARA OFTALMOLOGIA (categoria/aparelhos-aparelhos-para-oftalmologia/3445)
- APARELHOS PARA OTORRINOLARINGOLOGIA (categoria/aparelhos-aparelhos-para-otorrinolaringologia/3446)
- BARBEAR (categoria/aparelhos-barbear/2117)
- DESFIBRILADORES (categoria/aparelhos-desfibriladores/3308)
- INALADORES E NEBULIZADORES (categoria/aparelhos-inaladores-nebulizadores/4134)
- PRESSÃO (categoria/aparelhos-pressao/2116)

Home () / APARELHOS (categoria/aparelhos/2115) / PRESSÃO (categoria/aparelhos-pressao/2116) / PEÇAS (categoria/aparelhos-pressao-pecas/3723) / MANGUITO PARA APARELHO DE PF

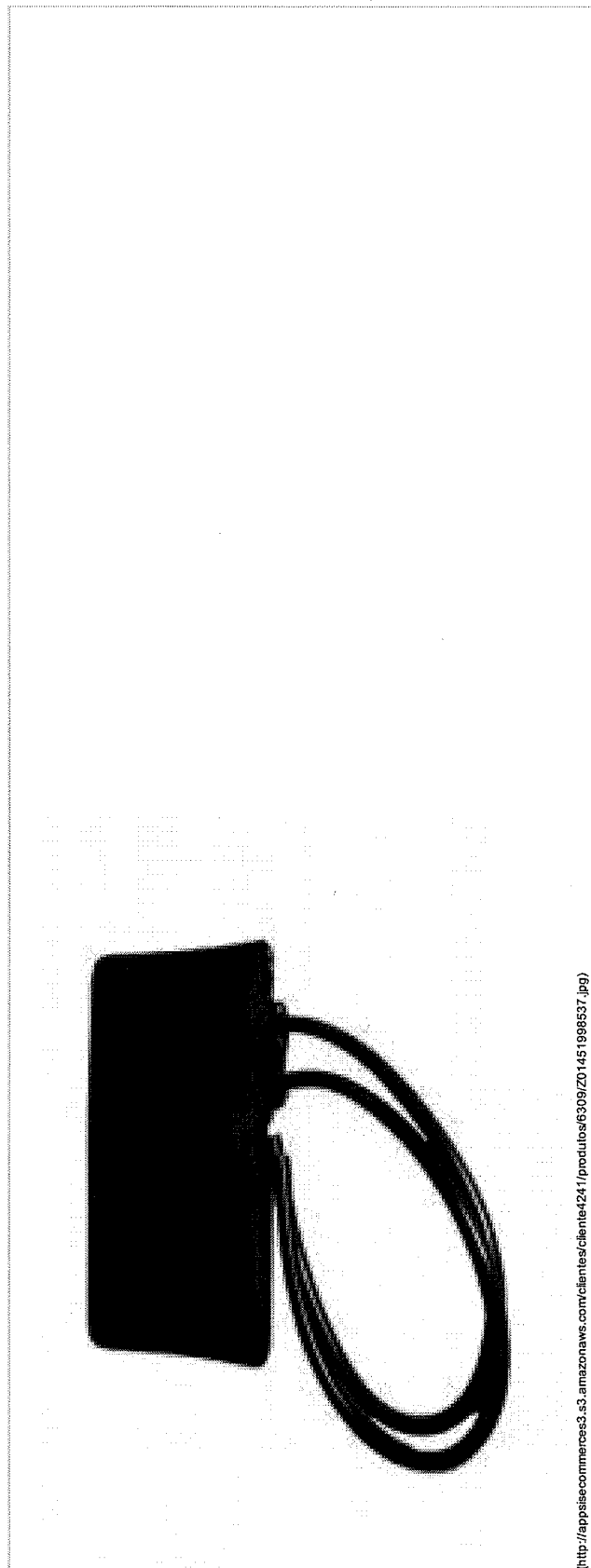

(http://appscommerce.s3.amazonaws.com/clientes/cliente/241/produtos/6309/201451998537.jpg)



Indicar produto

Adicionar aos favoritos

Dúvida

MANGUITO PARA APARELHO DE PRESSÃO PARA PACIENTE OBESOS - LPW

Disponibilidade: IMEDIATA

000925

0

RELATÓRIO PÚBLICO
(medicamentos, materiais médico-hospitalares e gases medicinais)

PESQUISAR POR

- ITEM
- MODALIDADE
- INSTITUIÇÃO
- FORNECEDOR
- FABRICANTE
- FAIXA
- PERÍODO
- BASE SIASG (Compras Federais)
- TIPO DE COMPRA

ITEM

Código BR: Descrição Item: MÁSCARA CIRÚRGICA, NÃO TECIDO, 3 CAMADAS, PREGAS HORIZONTAIS, ATÓXICA, 4 TIRAS LATERAIS P/ FIXAÇÃO, CLIP NASAL EMBUTIDO, HIPOALERGÊNICA, BRANCA, DESCARTÁVEL

BR: Unidade de Fornecimento:

Grupo: Dados Agrupados

Classe:

PDM:

UF: Município:

Genérico: Sim Não

000926

Pesquisar

Gerar Planilha

Gerar PDF

RESULTADO

Os registros exibidos especificam as compras realizadas nos últimos 18 meses, o que corresponde ao seguinte período: 15-11-2015 a 15-05-2017
Base de Dados: BPS

DADOS DO ITEM		DADOS DA COMPRA		DADOS DO FABRICANTE/FORNECEDOR		DADOS DA INSTITUIÇÃO		PREÇO UNITÁRIO					
CODIGO BR	DESCRIÇÃO DO ITEM	UNIDADE DE FORNECIMENTO	DATA COMPRA	MODALIDADE DA COMPRA	DATA INSERÇÃO	FABRICANTE	FORNECEDOR	NOME DA INSTITUIÇÃO	MUNICIPIO	UF	CTD ITENS COMPRADOS	PAGO	MÉDIA PONDERADA
BR0279581	MÁSCARA CIRÚRGICA, NÃO TECIDO, 3 CAMADAS, PREGAS HORIZONTAIS, ATÓXICA, 4 TIRAS LATERAIS P/ FIXAÇÃO, CLIP NASAL EMBUTIDO, HIPOALERGÊNICA, BRANCA, DESCARTÁVEL	CAIXA 50,00 UN	15/04/2016	Pregão	27/06/2016	INNOVA S/A	CIRURGICA UNIAO LTDA	MUNICIPIO DE ITAPIRA	ITAPIRA	SP	1100	5.8000	4.9821
BR0279581	MÁSCARA CIRÚRGICA, NÃO TECIDO, 3 CAMADAS, PREGAS HORIZONTAIS, ATÓXICA, 4 TIRAS LATERAIS P/ FIXAÇÃO, CLIP NASAL EMBUTIDO, HIPOALERGÊNICA, BRANCA, DESCARTÁVEL	CAIXA 50,00 UN	01/06/2016	Pregão	21/07/2016	DESCARPACK DESCARTÁVEIS DO BRASIL LTDA	RDF - DISTRIBUIDORA DE PRODUTOS PARA SAÚDE LTDA	CURRAIS NOVOS SECRETARIA MUNICIPAL DE SAÚDE	CURRAIS NOVOS	RN	150	5.8800	4.9821

Mostrar 20

ITEM 332 R\$ 24,4953

DADOS DO ITEM			DADOS DA COMPRA			DADOS DO FABRICANTE/FORNECEDOR			DADOS DA INSTITUIÇÃO			PREÇO UNITARIO		
CÓDIGO BR	DESCRIÇÃO DO ITEM	UNIDADE DE FORNECIMENTO	DATA COMPRA	MODALIDADE DA COMPRA	DATA INSERÇÃO	FABRICANTE	FORNECEDOR	NOME DA INSTITUIÇÃO	MUNICIPIO	UF	QTD ITENS COMPRADOS	PAGO	MEDIA PONDERADA	
BR0279581	MÁSCARA CIRÚRGICA, NÃO TECIDO, 3 CAMADAS, PREGAS HORIZONTAIS, ATÓXICA, 4 TIRAS LATERAIS P/ FIXAÇÃO, CLIP NASAL EMBUTIDO, HIPOALERGÊNICA, BRANCA, DESCARTÁVEL	CAIXA 50,00 UN	04/03/2016	Tomada de Preços	31/08/2016	PION G PLUS MEDICAL LTDA	SAO MARCOS DISTRIBUIDORA DE MEDICAMENTOS, EQUIPAMENTOS E MATERIAL HOSPITALARES E ODONTOLÓGICOS LTDA	MUNICIPIO DE CAMPINAS DO PIAUI - SECRETARIA DE SAUDE	CAMPINAS DO PIAUI	PI	200	6,0000	4,9821	
BR0279581	MÁSCARA CIRÚRGICA, NÃO TECIDO, 3 CAMADAS, PREGAS HORIZONTAIS, ATÓXICA, 4 TIRAS LATERAIS P/ FIXAÇÃO, CLIP NASAL EMBUTIDO, HIPOALERGÊNICA, BRANCA, DESCARTÁVEL	CAIXA 50,00 UN	13/12/2016	Dispensa de Licitação	18/01/2017	DESCARPACK DE SCARTAVEIS DO BRASIL LTDA	SOROMED MARILIA LTDA - ME	FUNDO MUNICIPAL DE SAUDE DO MUNICIPIO DE IBITINGA	IBITINGA	SP	30	6,7500	4,9821	
BR0279581	MÁSCARA CIRÚRGICA, NÃO TECIDO, 3 CAMADAS, PREGAS HORIZONTAIS, ATÓXICA, 4 TIRAS LATERAIS P/ FIXAÇÃO, CLIP NASAL EMBUTIDO, HIPOALERGÊNICA, BRANCA, DESCARTÁVEL	UNIDADE	30/12/2015	Dispensa de Licitação	12/12/2016	EMBRAMAC EMP BRAS DE MAT CIR IND COM IMP E EXPORT LTDA	COMERCIAL RIBEIRAOPIRETANA DE PROD. ODONTOLÓGICOS LTDA - ME	MUNICIPIO DE ALTINOPOLIS	ALTINOPOLIS	SP	25	7,6200	0,1136	
BR0279581	MÁSCARA CIRÚRGICA, NÃO TECIDO, 3 CAMADAS, PREGAS HORIZONTAIS, ATÓXICA, 4 TIRAS LATERAIS P/ FIXAÇÃO, CLIP NASAL EMBUTIDO, HIPOALERGÊNICA, BRANCA, DESCARTÁVEL	CAIXA 50,00 UN	24/12/2015	Pregão	11/02/2016	DESCARPACK DE SCARTAVEIS DO BRASIL LTDA	BRUMA COMERCIO DE MEDICAMENTOS LTDA - ME	FUNDO MUNICIPAL DE SAUDE DE CORTES	CORTES	PE	5	7,8000	4,9821	
BR0279581	MÁSCARA CIRÚRGICA, NÃO TECIDO, 3 CAMADAS, PREGAS HORIZONTAIS, ATÓXICA, 4 TIRAS LATERAIS P/ FIXAÇÃO, CLIP NASAL EMBUTIDO, HIPOALERGÊNICA, BRANCA, DESCARTÁVEL	CAIXA 50,00 UN	03/12/2015	Pregão	06/01/2016	DESCARPACK DE SCARTAVEIS DO BRASIL LTDA	BRUMA COMERCIO DE MEDICAMENTOS LTDA - ME	FUNDO MUNICIPAL DE SAUDE DE CORTES	CORTES	PE	20	7,8000	4,9821	
BR0279581	MÁSCARA CIRÚRGICA, NÃO TECIDO, 3 CAMADAS, PREGAS HORIZONTAIS, ATÓXICA, 4 TIRAS LATERAIS P/ FIXAÇÃO, CLIP NASAL EMBUTIDO, HIPOALERGÊNICA, BRANCA, DESCARTÁVEL	CAIXA 50,00 UN	28/01/2016	Pregão	12/12/2016	DESCARPACK DE SCARTAVEIS DO BRASIL LTDA	EFFETIVE PRODUTOS MEDICO - HOSPITALARES LTDA - ME	MUNICIPIO DE PIEN	PIEN	PR	500	7,9500	4,9821	
BR0279581	MÁSCARA CIRÚRGICA, NÃO TECIDO, 3 CAMADAS, PREGAS HORIZONTAIS, ATÓXICA, 4 TIRAS LATERAIS P/ FIXAÇÃO, CLIP NASAL EMBUTIDO, HIPOALERGÊNICA, BRANCA, DESCARTÁVEL	CAIXA 50,00 UN	28/03/2016	Pregão	05/08/2016	PRATI, DONADUZZI E CIA LTDA	DIMENSAO DISTRIBUIDORA DE MEDICAMENTOS LTDA - ME	MUNICIPIO DE MASSAPE DO PIAUI - SECRETARIA DE SAUDE	MASSAPE DO PIAUI	PI	20	8,2000	4,9821	
BR0279581	MÁSCARA CIRÚRGICA, NÃO TECIDO, 3 CAMADAS, PREGAS HORIZONTAIS, ATÓXICA, 4 TIRAS LATERAIS P/ FIXAÇÃO, CLIP NASAL EMBUTIDO, HIPOALERGÊNICA, BRANCA, DESCARTÁVEL	CAIXA 50,00 UN	16/01/2017	Pregão	14/03/2017	PHARMADEX COMERCIAL DE PRODUTOS HOSPITALARES LTDA	D E A FARMA LTDA - EPP	FUNDO MUNICIPAL DE SAUDE	BATALHA	AL	2	9,0000	4,9821	
BR0279581	MÁSCARA CIRÚRGICA, NÃO TECIDO, 3 CAMADAS, PREGAS HORIZONTAIS, ATÓXICA, 4 TIRAS LATERAIS P/ FIXAÇÃO, CLIP NASAL EMBUTIDO, HIPOALERGÊNICA, BRANCA, DESCARTÁVEL	CAIXA 50,00 UN	31/05/2016	Pregão	03/08/2016	LABOR IMPORT.COM. IMPORT. EXPORT. LTDA.	BENEDITO NETO DE SOUSA FEITOSA - EPP	MUNICIPIO DE BAIXA GRANDE DO RIBEIRO	BAIXA GRANDE DO RIBEIRO	PI	500	10,0061	4,9821	
BR0279581	MÁSCARA CIRÚRGICA, NÃO TECIDO, 3 CAMADAS, PREGAS HORIZONTAIS, ATÓXICA, 4 TIRAS LATERAIS P/ FIXAÇÃO, CLIP NASAL EMBUTIDO, HIPOALERGÊNICA, BRANCA, DESCARTÁVEL	CAIXA 50,00 UN	29/02/2016	Pregão	01/12/2016	PROCFARE COMERCIO DE PRODUTOS HOSPITALARES LTDA	3A DISTRIBUIDORA DE MEDICAMENTOS LTDA	FUNDO MUNICIPAL DE SAUDE	AROAZES	PI	120	12,0700	4,9821	

000927

CÓDIGO BR	DADOS DO ITEM			DADOS DA COMPRA			DADOS DO FABRICANTE/FORNECEDOR			DADOS DA INSTITUIÇÃO			PREÇO UNITÁRIO		
	DESCRIÇÃO DO ITEM	UNIDADE DE FORNECIMENTO	DATA COMPRA	MODALIDADE DA COMPRA	DATA INSERÇÃO	FABRICANTE	FORNECEDOR	NOME DA INSTITUIÇÃO	MUNICIPIO	UF	QTD ITENS COMPRADOS	PAGO	MÉDIA PONDERADA		
BR0279581	MÁSCARA CIRÚRGICA, NÃO TECIDO, 3 CAMADAS, PREGAS HORIZONTAIS, ATÓXICA, 4 TIRAS LATERAIS P/ FIXAÇÃO, CLIP NASAL EMBLITADO, HIPOALERGÊNICA, BRANCA, DESCARTÁVEL.	CAIXA 50,00 UN	08/01/2016	Pregão	06/12/2016	PHARMATEX COMERCIAL DE PRODUTOS HOSPITALARES LTDA	DISTRIBUIDORA DE MEDICAMENTOS SAUDE & VIDA LTDA - EPP	FUNDO MUNICIPAL DE SAUDE	MIGUEL LEAO	PI	20	12,4100	4,9821		
BR0279581	MÁSCARA CIRÚRGICA, NÃO TECIDO, 3 CAMADAS, PREGAS HORIZONTAIS, ATÓXICA, 4 TIRAS LATERAIS P/ FIXAÇÃO, CLIP NASAL EMBLITADO, HIPOALERGÊNICA, BRANCA, DESCARTÁVEL.	CAIXA 50,00 UN	19/11/2015	Pregão	23/11/2015	ANADONA COMERCIO E CONFECCOES LTDA - EPP	COMERCIAL 3 ALBE LTDA.	MUNICIPIO DE ITAQUAQUECETUBA	ITAQUAQUECETUBA	SP	2500	13,0000	4,9821		
BR0279581	MÁSCARA CIRÚRGICA, NÃO TECIDO, 3 CAMADAS, PREGAS HORIZONTAIS, ATÓXICA, 4 TIRAS LATERAIS P/ FIXAÇÃO, CLIP NASAL EMBLITADO, HIPOALERGÊNICA, BRANCA, DESCARTÁVEL.	CAIXA 50,00 UN	05/07/2016	Pregão	22/09/2016	3M DO BRASIL LTDA	BRUMA COMERCIO DE MEDICAMENTOS LTDA - ME	FUNDO MUNICIPAL DE SAUDE DE CORTES	CORTES	PE	1200	18,0000	4,9821		

Mostrando 21 à 35 de 35 registro(s)

Primeiro Anterior 1 2 Próximo Último

Secretaria Executiva
Departamento de Economia da Saúde, Investimentos e Desenvolvimento
Coordenação Geral de Economia da Saúde

000928

RELATÓRIO PÚBLICO
(medicamentos, materiais médico-hospitalares e gases medicinais)

PESQUISAR POR

- ITEM
- MODALIDADE
- INSTITUIÇÃO
- FORNECEDOR
- FABRICANTE
- FAIXA
- PERÍODO
- BASE SIASG(Compras Federatis)
- TIPO DE COMPRA

ITEM

Código BR: 0341923
BR: 0341923

Descrição Item:

MÁSCARA CIRÚRGICA, NÃO TECIDO,3 CAMADAS,PREGAS HORIZONTAIS,ATÓXICA, COM ELÁSTICO, CLIP NASAL EMBUTIDO,HIPOALERGÊNICA, DESCARTÁVEL

Unidade de Fornecimento:

Dados Agrupados

Grupo:

Todos

Classe:

Todos

PDM:

Genérico: Sim Não

UF:

Todos Selecionar Município:

000929

Pesquisar

Gerar Planilha

Gerar PDF

RESULTADO

Os registros exibidos especificam as compras realizadas nos últimos 18 meses, o que corresponde ao seguinte período: 15-11-2015 a 15-05-2017
Base de Dados BPS

Mostrar 20

DADOS DO ITEM		DADOS DA COMPRA			DADOS DO FABRICANTE/FORNECEDOR		DADOS DA INSTITUIÇÃO			PREÇO UNITÁRIO			
CÓDIGO BR	DESCRIÇÃO DO ITEM	UNIDADE DE FORNECIMENTO	DATA COMPRA	MODALIDADE DA COMPRA	DATA INSERÇÃO	FABRICANTE	FORNECEDOR	NOME DA INSTITUIÇÃO	MUNICÍPIO	UF	QTD ITENS COMPRADOS	PAGO	MÉDIA PONDERADA
BR0341923	MÁSCARA CIRÚRGICA, NÃO TECIDO, 3 CAMADAS, PREGAS HORIZONTAIS, ATÓXICA, COM ELÁSTICO, CLIP NASAL EMBUTIDO, HIPOALERGÊNICA, DESCARTÁVEL	CAIXA 100,00 UN	04/05/2016	Pregão	16/06/2016	QUALITY MOVEIS INDUSTRIA E COMERCIO LTDA - EPP	BENEDITO NETO DE SOUSA FEITOSA - EPP	FUNDO MUNICIPAL DE SAUDE DE BREJO DO PIAUI	BREJO DO PIAUI	PI	5000	0,1984	6,2231
BR0341923	MÁSCARA CIRÚRGICA, NÃO TECIDO, 3 CAMADAS, PREGAS HORIZONTAIS, ATÓXICA, COM ELÁSTICO, CLIP NASAL EMBUTIDO, HIPOALERGÊNICA, DESCARTÁVEL	CAIXA 100,00 UN	04/05/2016	Pregão	16/06/2016	EMBRAMED INDUSTRIA E COMERCIO DE PRODUTOS HOSPITALARES LTDA.	SÃO MARCOS DISTRIBUIDORA DE MEDICAMENTOS, EQUIPAMENTOS E MATERIAL HOSPITALARES E ODONTOLÓGICOS LTDA	FUNDO MUNICIPAL DE SAUDE DE BREJO DO PIAUI	BREJO DO PIAUI	PI	9000	0,2000	6,2231
BR0341923	MÁSCARA CIRÚRGICA, NÃO TECIDO, 3 CAMADAS, PREGAS HORIZONTAIS, ATÓXICA, COM ELÁSTICO, CLIP NASAL EMBUTIDO, HIPOALERGÊNICA, DESCARTÁVEL	CAIXA 100,00 UN	12/04/2017	Pregão	10/05/2017	DESCARPACK DESCARTAVIS DO BRASIL LTDA	L G PRODUTOS HOSPITALARES LTDA - ME	FUNDO MUNICIPAL DE SAUDE SANTA CECILIA	SANTA CECILIA	PB	2000	0,2500	6,2231

ITEM 333 001 11,3966

DADOS DO ITEM		DADOS DA COMPRA			DADOS DO FABRICANTE/FORNECEDOR		DADOS DA INSTITUIÇÃO			PREÇO UNITÁRIO			
CÓDIGO BR	DESCRIÇÃO DO ITEM	UNIDADE DE FORNECIMENTO	DATA COMPRA	MODALIDADE DA COMPRA	DATA INSERÇÃO	FABRICANTE	FORNECEDOR	NOME DA INSTITUIÇÃO	MUNICÍPIO	UF	QTD ITENS COMPRADOS	PAGO	MÉDIA PONDERADA
BR0341923	MÁSCARA CIRÚRGICA, NÃO TECIDO, 3 CAMADAS, PREGAS HORIZONTAIS, ATÓXICA, COM ELÁSTICO, CLIP NASAL EMBUTIDO, HIPOALERGÊNICA, DESCARTÁVEL	UNIDADE	05/09/2016	Pregão	07/03/2017	DESCARPACK DESCARTAVES DO BRASIL LTDA	MAXIMILIANA ASSUNCAO DA SILVA - ME	FUNDO DE SAUDE DO MUNICIPIO DEPUTADO IRAPUAN PINHEIRO	DEPUTADO IRAPUAN PINHEIRO	CE	6500	0,3000	0,1276
BR0341923	MÁSCARA CIRÚRGICA, NÃO TECIDO, 3 CAMADAS, PREGAS HORIZONTAIS, ATÓXICA, COM ELÁSTICO, CLIP NASAL EMBUTIDO, HIPOALERGÊNICA, DESCARTÁVEL	UNIDADE	02/06/2016	Pregão	07/06/2016	BIOMEDI MATERIAL MEDICO HOSPITALAR LTDA - EPP	CONSORCIO INTERMUNICIPAL DE SAUDE	FUNDO MUNICIPAL DE SAUDE	MANGUEIRINHA	PR	40	0,9000	0,1276
BR0341923	MÁSCARA CIRÚRGICA, NÃO TECIDO, 3 CAMADAS, PREGAS HORIZONTAIS, ATÓXICA, COM ELÁSTICO, CLIP NASAL EMBUTIDO, HIPOALERGÊNICA, DESCARTÁVEL	CAIXA 100,00 UN	29/06/2016	Pregão	09/11/2016	DESCARPACK DESCARTAVES DO BRASIL LTDA	SOROMED MARILIA LTDA - ME	MUNICIPIO DE JULIO MESQUITA	JULIO MESQUITA	SP	5	4,6900	6,2231
BR0341923	MÁSCARA CIRÚRGICA, NÃO TECIDO, 3 CAMADAS, PREGAS HORIZONTAIS, ATÓXICA, COM ELÁSTICO, CLIP NASAL EMBUTIDO, HIPOALERGÊNICA, DESCARTÁVEL	CAIXA 100,00 UN	29/12/2016	Pregão	17/01/2017	INNOVA S/A	CIRULABOR PRODUTOS CIRURGICOS LTDA - EPP	MUNICIPIO DE SANTA CRUZ DO RIO PARDO	SANTA CRUZ DO RIO PARDO	SP	300	4,9800	6,2231
BR0341923	MÁSCARA CIRÚRGICA, NÃO TECIDO, 3 CAMADAS, PREGAS HORIZONTAIS, ATÓXICA, COM ELÁSTICO, CLIP NASAL EMBUTIDO, HIPOALERGÊNICA, DESCARTÁVEL	UNIDADE - GENÉRICO	21/07/2016	Pregão	08/09/2016	TALGE DESCARTAVES DO BRASIL LTDA	ALTERNED MATERIAL MEDICO HOSPITALAR LTDA	CONSORCIO INTERMUNICIPAL DE SAUDE	PATO BRANCO	PR	500	5,0190	5,0190
BR0341923	MÁSCARA CIRÚRGICA, NÃO TECIDO, 3 CAMADAS, PREGAS HORIZONTAIS, ATÓXICA, COM ELÁSTICO, CLIP NASAL EMBUTIDO, HIPOALERGÊNICA, DESCARTÁVEL	CAIXA 100,00 UN	04/04/2016	Pregão	14/03/2017	LABOR IMPORT COM. IMPORT. EXPORT. LTDA.	OKEY MED - DISTRIBUIDORA DE MEDICAMENTOS HOSPITALARES E ODONTOLÓGICOS LTDA - ME	FUNDO MUNICIPAL DE SAUDE	PORTO SEGURO	BA	430	5,3000	6,2231
BR0341923	MÁSCARA CIRÚRGICA, NÃO TECIDO, 3 CAMADAS, PREGAS HORIZONTAIS, ATÓXICA, COM ELÁSTICO, CLIP NASAL EMBUTIDO, HIPOALERGÊNICA, DESCARTÁVEL	CAIXA 100,00 UN	20/04/2016	Pregão	02/08/2016	STARK METALURGICA INDUSTRIA E COMERCIO LTDA	PLATINA COMERCIO DE PRODUTOS MEDICOS HOSPITALARES LTDA - EPP	FUNDO MUNICIPAL DE SAUDE	PALMEIRANTE	TO	50	6,0000	6,2231
BR0341923	MÁSCARA CIRÚRGICA, NÃO TECIDO, 3 CAMADAS, PREGAS HORIZONTAIS, ATÓXICA, COM ELÁSTICO, CLIP NASAL EMBUTIDO, HIPOALERGÊNICA, DESCARTÁVEL	CAIXA 100,00 UN	20/04/2016	Pregão	01/08/2016	INDUSTRIA DE ARTEFATOS DE BORRACHA INOVATEX LTDA	PLATINA COMERCIO DE PRODUTOS MEDICOS HOSPITALARES LTDA - EPP	FUNDO MUNICIPAL DE SAUDE	PALMEIRANTE	TO	50	6,0000	6,2231
BR0341923	MÁSCARA CIRÚRGICA, NÃO TECIDO, 3 CAMADAS, PREGAS HORIZONTAIS, ATÓXICA, COM ELÁSTICO, CLIP NASAL EMBUTIDO, HIPOALERGÊNICA, DESCARTÁVEL	UNIDADE	05/02/2016	Pregão	15/03/2016	ANADONA COMERCIO E CONFECÇÕES LTDA - EPP	F CARDOSO E CIA LTDA	MUNICIPIO DE PARAGOMINAS	PARAGOMINAS	PA	32391	7,0000	0,1276
BR0341923	MÁSCARA CIRÚRGICA, NÃO TECIDO, 3 CAMADAS, PREGAS HORIZONTAIS, ATÓXICA, COM ELÁSTICO, CLIP NASAL EMBUTIDO, HIPOALERGÊNICA, DESCARTÁVEL	CAIXA 100,00 UN	29/02/2016	Pregão	01/12/2016	LABOR IMPORT COM. IMPORT. EXPORT. LTDA.	3A DISTRIBUIDORA DE MEDICAMENTOS LTDA	FUNDO MUNICIPAL DE SAUDE	ARAZES	PI	120	8,2600	6,2231
BR0341923	MÁSCARA CIRÚRGICA, NÃO TECIDO, 3 CAMADAS, PREGAS HORIZONTAIS, ATÓXICA, COM ELÁSTICO, CLIP NASAL EMBUTIDO, HIPOALERGÊNICA, DESCARTÁVEL	UNIDADE	10/06/2016	Pregão	26/09/2016	EMBRAMAC EMP BRAS DE MAT CIR. IND. COM IMP E EXPORT LTDA	COMERCIAL RIBEIROAPRETANA DE PROD. ODONTOLÓGICOS LTDA - ME	MUNICIPIO DE CAJURU	CAJURU	SP	130	8,5000	0,1276
BR0341923	MÁSCARA CIRÚRGICA, NÃO TECIDO, 3 CAMADAS, PREGAS HORIZONTAIS, ATÓXICA, COM ELÁSTICO, CLIP NASAL EMBUTIDO, HIPOALERGÊNICA, DESCARTÁVEL	CAIXA 100,00 UN	01/11/2016	Pregão	03/02/2017	INNOVA S/A	CIRURGICA UNIAO LTDA	MUNICIPIO DE SALESOPOLIS	SALESOPOLIS	SP	200	9,0000	6,2231

000930

CÓDIGO BR	DADOS DO ITEM		DADOS DA COMPRA		DADOS DO FABRICANTE/FORNECEDOR		DADOS DA INSTITUIÇÃO			PREÇO UNITÁRIO			
	DESCRIÇÃO DO ITEM	UNIDADE DE FORNECIMENTO	DATA COMPRA	MODALIDADE DA COMPRA	DATA INSERÇÃO	FABRICANTE	FORNECEDOR	NOME DA INSTITUIÇÃO	MUNICÍPIO	UF	GTD ITENS COMPRADOS	PAGO	MÉDIA PONDERADA
BR0341923	MÁSCARA CIRÚRGICA, NÃO TECIDO, 3 CAMADAS, PREGAS HORIZONTAIS, ATÓXICA, COM ELÁSTICO, CLIP NASAL EMBUTIDO, HIPOALERGÊNICA, DESCARTÁVEL	CAIXA 100,00 UN	09/08/2016	Pregão	20/04/2017	SKY INDUSTRIA E COMERCIO DE PRODUTOS DESCARTÁVEIS LTDA	ALTERMED MATERIAL MEDICO HOSPITALAR LTDA	MUNICÍPIO DE SERRANOPOLIS DO IGUAÇU	SERRANOPOLIS DO IGUAÇU	PR	100	10,8900	6,2231
BR0341923	MÁSCARA CIRÚRGICA, NÃO TECIDO, 3 CAMADAS, PREGAS HORIZONTAIS, ATÓXICA, COM ELÁSTICO, CLIP NASAL EMBUTIDO, HIPOALERGÊNICA, DESCARTÁVEL	UNIDADE	28/01/2016	Pregão	10/11/2016	LABOR IMPORT COM. IMPORT. EXPORT. LTDA.	BIOMED PRODUTOS MEDICOS E HOSPITALARES LTDA - EPP	MUNICÍPIO DE ANGICAL DO PIAUI	ANGICAL DO PIAUI	PI	400	11,7900	0,1276
BR0341923	MÁSCARA CIRÚRGICA, NÃO TECIDO, 3 CAMADAS, PREGAS HORIZONTAIS, ATÓXICA, COM ELÁSTICO, CLIP NASAL EMBUTIDO, HIPOALERGÊNICA, DESCARTÁVEL	CAIXA 100,00 UN	01/04/2016	Pregão	07/07/2016	SKY INDUSTRIA E COMERCIO DE PRODUTOS DESCARTÁVEIS LTDA	DROGA ROCHA DISTRIBUIDORA DE MEDICAMENTOS LTDA - EPP	MUNICÍPIO DE PORTO	PORTO	PI	200	14,3000	6,2231

Mostrando 21 a 38 de 38 registros(s)

Primeiro Anterior 1 2 Próximo Último

000931
X



RELATÓRIO PÚBLICO
(medicamentos, materiais médico-hospitalares e gases medicinais)

PESQUISAR POR

- ITEM
- MODALIDADE
- INSTITUIÇÃO
- FORNECEDOR
- FABRICANTE
- FAIXA
- PERÍODO
- BASE SIASG(Compras Federais)
- TIPO DE COMPRA

ITEM

Código BR: 0353241
IBR: 0353241

Descrição Item:

MÁSCARA, P/ ISOLAMENTO RESPIRATÓRIO, DESCARTÁVEL, TIRAS POLIPROPILENO, 4 CAMADAS, FILTRAÇÃO MÍNIMA 95%, 0.3MICRA, FECHADA, BICO DE PATO

Unidade de Fornecimento:

Dados Agrupados

Grupo:

Todos

Classe:

Todos

PDM:

Genérico: Sim Não

UF:

Todas

Município:

Seleção

000932

Pesquisar

Gerar Planilha

Gerar PDF

ITEM 334 R\$ 3,22

RESULTADO

Os registros exibidos especificam as compras realizadas nos últimos 18 meses, o que corresponde ao seguinte período: 15-11-2015 a 15-05-2017
Base de Dados BPS

DADOS DO ITEM		DADOS DA COMPRA		DADOS DO FABRICANTE/FORNECEDOR		DADOS DA INSTITUIÇÃO		PREÇO UNITÁRIO			
CÓDIGO BR	DESCRIÇÃO DO ITEM	DATA COMPRA	MODALIDADE DA COMPRA	FABRICANTE	FORNECEDOR	NOME DA INSTITUIÇÃO	MUNICÍPIO	UF	QTD ITENS COMPRADOS	PAGO	MÉDIA PONDERADA
BR0353241	MÁSCARA, P/ ISOLAMENTO RESPIRATÓRIO, DESCARTÁVEL, TIRAS POLIPROPILENO, 4 CAMADAS, FILTRAÇÃO MÍNIMA 95%, 0.3MICRA, FECHADA, BICO DE PATO	29/07/2016	Pregão	SUPERMEDY IMPORTACAO E EXPORTACAO EIRELI - EPP	ABEMED PRODUTOS MEDICO CIENTIFICOS LTDA EPP.	MUNICÍPIO DE VARGEM GRANDE DO SUL	VARGEM GRANDE DO SUL	SP	20	2.2000	4.0095
BR0353241	MÁSCARA, P/ ISOLAMENTO RESPIRATÓRIO, DESCARTÁVEL, TIRAS POLIPROPILENO, 4 CAMADAS, FILTRAÇÃO MÍNIMA 95%, 0.3MICRA, FECHADA, BICO DE PATO	02/12/2015	Pregão	DESCARPACK DESCARTAVELIS DO BRASIL LTDA	ABC FARMA MATERIAL HOSPITALAR EIRELI - EPP	FUNDO MUNICIPAL DE SAUDE	PORTO SEGURO	BA	400	4.1000	4.0095

DADOS DO ITEM		DADOS DA COMPRA		DADOS DO FABRICANTE/FORNECEDOR		DADOS DA INSTITUIÇÃO			PREÇO UNITARIO				
CÓDIGO BR	DESCRIÇÃO DO ITEM	UNIDADE DE FORNECIMENTO	DATA COMPRA	MODALIDADE DA COMPRA	DATA INSERÇÃO	FABRICANTE	FORNECEDOR	NOME DA INSTITUIÇÃO	MUNICIPIO	UF	QTD ITENS COMPRADOS	PAGO	MÉDIA PONDERADA
BR0363241	MÁSCARA, P/ ISOLAMENTO RESPIRATORIO, DESCARTAVEL, TIRAS POLIPROPILENO, 4 CAMADAS, FILTRACAO MINIMA 95%, 0.3MICRA, FECHADA, BICO DE PATO	UNIDADE	31/05/2016	Pregão	03/08/2016	DESCARPACK DESCARTAVEL DO BRASIL LTDA	BENEDITO NETO DE SOUSA FEITOSA - EPP	MUNICIPIO DE BAIXA GRANDE DO RIBEIRO	BAIXA GRANDE DO RIBEIRO	PI	840	6,0018	4,0085

Mostrando 1 à 3 de 3 registro(s)

Secretaria Executiva
Departamento de Economia da Saúde, Investimentos e Desenvolvimento
Coordenação Geral de Economia da Saúde

000933

CONSORCIO INTERMUNICIPAL DE SAUDE

Quadro Comparativo de Preços (Fornecedores por Item)

Processo / Ano:	40/2016	Processo Administrativo:	40/2016	1.767.993,80								
Licitação.....:	11/2016 - PR	2 - ATENDIMENTO AOS MUNICIPIOS CONSORCIADOS										
Modalidade.....:	PREGÃO PRESENCIAL											
Objeto.....:	REGISTRO DE PREÇOS PARA AQUISIÇÃO PARCELADA DE MATERIAIS, INSUMOS AMBULATORIAIS, LABORATORIAIS, HOSPITALARES e INSTRUMENTAIS CIRURGICOS,											
Item.....:	327	-	14060001	-	Mascara de Proteção Respiratória N95 (tipo bico de pato) - Unidade: UND	Marca	Quantidade	Desconto	Preço Unitário	Preço Total	Situação	Classificação
1659			N1 IMPORTADORA E DISTRIBUIDORA LTDA				300,000	0,0000	0,0000	0,00	Não cotou	0
1656			CIRURGICA PARANÁ DISTRIBUIDORA DE EQUIPAMENTOS LTI		DESCARPACK		300,000	0,0000	2,7675	830,25	Desclassif.	0
221			Cointer Material Médico Hospitalar Ltda.		3M		300,000	0,0000	2,8500	855,00	Desclassif.	0
1445			Pollo Hospitalares Ltda. - EPP		DESCARPACK		300,000	0,0000	3,2600	978,00	Desclassif.	0
126			Dimaci/PR Material Cirúrgico Ltda.		Descarpack		300,000	0,0000	3,3600	1.008,00	Desclassif.	0
Item.....:	328	-	14060336	-	Máscara para oxigênio adulto sem reservatório - Unidade: UND							
1656			CIRURGICA PARANÁ DISTRIBUIDORA DE EQUIPAMENTOS LTI		NS		50,000	0,0000	5,6700	283,50	Venceu	1 *****
1334			CIRURGICA CURITIBA COM. DE PROD. MÉDICOS EIRELI		MD		50,000	0,0000	11,9000	595,00	Perdeu	2
66			Johnny Felipe Contesini de Oliveira EPP				50,000	0,0000	0,0000	0,00	Não cotou	0
121			Damedi - Dambros Comércio de Medicamentos Ltda.				50,000	0,0000	0,0000	0,00	Não cotou	0
126			Dimaci/PR Material Cirúrgico Ltda.				50,000	0,0000	0,0000	0,00	Não cotou	0
209			DIMASTER COMERCIO DE PRODUTOS HOSPITALARES LTDA.		NC		50,000	0,0000	0,0000	0,00	Não cotou	0
220			Polar Fix Material Hospitalar Ltda				50,000	0,0000	0,0000	0,00	Não cotou	0
221			Cointer Material Médico Hospitalar Ltda.				50,000	0,0000	0,0000	0,00	Não cotou	0
580			Altermed Material Médico Hospitalar Ltda.		Não Cotamos		50,000	0,0000	0,0000	0,00	Não cotou	0
878			Idealmed Distribuidora de Medicamentos Ltda - EPP				50,000	0,0000	0,0000	0,00	Não cotou	0
1010			ODONTOMEDI- Prod. Odonto e Hospitalares Ltda.				50,000	0,0000	0,0000	0,00	Não cotou	0
1082			Dutramed Distribuidora Ltda Me				50,000	0,0000	0,0000	0,00	Não cotou	0
1445			Pollo Hospitalares Ltda. - EPP				50,000	0,0000	0,0000	0,00	Não cotou	0
1657			ENDOCIRURGICA-COMÉRCIO DE PRODUTOS MÉDICOS LTDA				50,000	0,0000	0,0000	0,00	Não cotou	0
1658			ERIMAR INDUSTRIA E COMERCIO DE PROD PARA SAÚDE-ME				50,000	0,0000	0,0000	0,00	Não cotou	0
1659			NH-IMPORTADORA E DISTRIBUIDORA LTDA				50,000	0,0000	0,0000	0,00	Não cotou	0
1206			Efette Produtos Médicos Hospitalares Ltda		MD		50,000	0,0000	12,9000	645,00	Desclassif.	0

200934

Quadro Comparativo de Preços (Fornecedores por Item)

Processo / Ano:	40/2016	Processo Administrativo:	40/2016	1.767.993,80					
Licitação.....:	11/2016 - PR	2 - ATENDIMENTO AOS MUNICÍPIOS CONSORCIADOS							
Modalidade.....:	PREGÃO PRESENCIAL								
Objeto.....:	REGISTRO DE PREÇOS PARA AQUISIÇÃO PARCELADA DE MATERIAIS, INSUMOS AMBULATORIAIS, LABORATORIAIS, HOSPITALARES e INSTRUMENTAIS CIRÚRGICOS,								
Fornecedor	Nome do Fornecedor	Marca	Quantidade	Desconto	Preço Unitário	Preço Total	Situação	Classificação	
Item.....: 327 - 14060001 - Máscara de Proteção Respiratória N95 (tipo bico de pato) - Unidade: UND									
1659	N1 IMPORTADORA E DISTRIBUIDORA LTDA		300,000	0,0000	0,0000	0,00	Não cotou	0	
1656	CIRÚRGICA PARANÁ DISTRIBUIDORA DE EQUIPAMENTOS LTI	DESCARPACK	300,000	0,0000	2,7675	830,25	Desclassif.	0	
221	Cointer Material Médico Hospitalar Ltda.	3M	300,000	0,0000	2,8500	855,00	Desclassif.	0	
1445	Pollo Hospitalares Ltda. - EPP	DESCARPACK	300,000	0,0000	3,2600	978,00	Desclassif.	0	
126	Dimaci/PR Material Cirúrgico Ltda.	Descarpack	300,000	0,0000	3,3600	1.008,00	Desclassif.	0	
Item.....: 328 - 14060336 - Máscara para oxigênio adulto sem reservatório - Unidade: UND									
1656	CIRÚRGICA PARANÁ DISTRIBUIDORA DE EQUIPAMENTOS LTI	NS	50,000	0,0000	5,6700	283,50	Venceu	1	*****
1334	CIRÚRGICA CURITIBA COM. DE PROD. MÉDICOS EIRELI	MD	50,000	0,0000	11,9000	595,00	Perdeu	2	
66	Johnny Felipe Contesini de Oliveira EPP		50,000	0,0000	0,0000	0,00	Não cotou	0	
121	Damedí - Dambros Comércio de Medicamentos Ltda.		50,000	0,0000	0,0000	0,00	Não cotou	0	
126	Dimaci/PR Material Cirúrgico Ltda.		50,000	0,0000	0,0000	0,00	Não cotou	0	
209	DIMASTER COMERCIO DE PRODUTOS HOSPITALARES LTDA.	NC	50,000	0,0000	0,0000	0,00	Não cotou	0	
220	Polar Fix Material Hospitalar Ltda		50,000	0,0000	0,0000	0,00	Não cotou	0	
221	Cointer Material Médico Hospitalar Ltda.		50,000	0,0000	0,0000	0,00	Não cotou	0	
580	Altermed Material Médico Hospitalar Ltda.	Não Cotamos	50,000	0,0000	0,0000	0,00	Não cotou	0	
878	Idealmed Distribuidora de Medicamentos Ltda - EPP		50,000	0,0000	0,0000	0,00	Não cotou	0	
1010	ODONTOMEDI- Prod. Odonto e Hospitalares Ltda.		50,000	0,0000	0,0000	0,00	Não cotou	0	
1082	Dutramed Distribuidora Ltda Me		50,000	0,0000	0,0000	0,00	Não cotou	0	
1445	Pollo Hospitalares Ltda. - EPP		50,000	0,0000	0,0000	0,00	Não cotou	0	
1657	ENDOCRÚRGICA-COMÉRCIO DE PRODUTOS MÉDICOS LTDA		50,000	0,0000	0,0000	0,00	Não cotou	0	
1658	ERIMAR INDUSTRIA E COMERCIO DE PROD.PARA SAÚDE-ME		50,000	0,0000	0,0000	0,00	Não cotou	0	
1659	N1 IMPORTADORA E DISTRIBUIDORA LTDA		50,000	0,0000	0,0000	0,00	Não cotou	0	
1206	Efetive Produtos Médicos Hospitalares Ltda	MD	50,000	0,0000	12,9000	645,00	Desclassif.	0	

335

R\$

12,400

700935

Quadro Comparativo de Preços (Fornecedores por Item)

Processo / Ano: 40/2016 Processo Administrativo: 40/2016 1.767.993,80

Licitação.....: 11/2016 - PR

2 - ATENDIMENTO AOS MUNICIPIOS CONSORCIADOS

Modalidade.....: PREGÃO PRESENCIAL

Objeto.....: REGISTRO DE PREÇOS PARA AQUISIÇÃO PARCELADA DE MATERIAIS, INSUMOS AMBULATORIAIS, LABORATORIAIS, HOSPITALARES e INSTRUMENTAIS CIRÚRGICOS,

Fornecedor	Nome do Fornecedor	Marca	Quantidade	Desconto	Preço Unitário	Preço Total	Situação	Classificação
Item.....: 329	- 14060337 - Máscara para oxigênio infantil sem reservatório - Unidade: UND							
1656	CIRÚRGICA PARANÁ DISTRIBUIDORA DE EQUIPAMENTOS LTI	NS	30,000	0,0000	5,4000	162,00	Venceu	1 *****
1206	Efetivo Produtos Médicos Hospitalares Ltda	MD	30,000	0,0000	12,9000	387,00	Perdeu	2
1334	CIRÚRGICA CURITIBA COM. DE PROD. MÉDICOS EIRELI	MD	30,000	0,0000	13,0000	390,00	Perdeu	3
66	Johnny Felipe Contesini de Oliveira EPP		30,000	0,0000	0,0000	0,00	Não cotou	0
121	Damedi - Dambros Comércio de Medicamentos Ltda.		30,000	0,0000	0,0000	0,00	Não cotou	0
126	Dimaci/PR Material Cirúrgico Ltda.		30,000	0,0000	0,0000	0,00	Não cotou	0
209	DIMASTER COMERCIO DE PRODUTOS HOSPITALARES LTDA.	NC	30,000	0,0000	0,0000	0,00	Não cotou	0
220	Polar Fix Material Hospitalar Ltda		30,000	0,0000	0,0000	0,00	Não cotou	0
221	Cointer Material Médico Hospitalar Ltda.		30,000	0,0000	0,0000	0,00	Não cotou	0
580	Altermed Material Médico Hospitalar Ltda.		30,000	0,0000	0,0000	0,00	Não cotou	0
878	Idealmed Distribuidora de Medicamentos Ltda - EPP		30,000	0,0000	0,0000	0,00	Não cotou	0
1010	ODONTOMEDI- Prod. Odonto e Hospitalares Ltda.		30,000	0,0000	0,0000	0,00	Não cotou	0
1082	Dutramed Distribuidora Ltda Me		30,000	0,0000	0,0000	0,00	Não cotou	0
1445	Pollo Hospitalares Ltda. - EPP		30,000	0,0000	0,0000	0,00	Não cotou	0
1657	ENDOCIRÚRGICA-COMÉRCIO DE PRODUTOS MÉDICOS LTDA		30,000	0,0000	0,0000	0,00	Não cotou	0
1658	ERIMAR INDUSTRIA E COMERCIO DE PROD.PARA SAÚDE-ME		30,000	0,0000	0,0000	0,00	Não cotou	0
1659	N1 IMPORTADORA E DISTRIBUIDORA LTDA		30,000	0,0000	0,0000	0,00	Não cotou	0
Item.....: 330	- 14060425 - Máscara para reanimador/ambú em silicone neonatal n.º 0 - Unidade: UND							
1334	CIRÚRGICA CURITIBA COM. DE PROD. MÉDICOS EIRELI	MD	3,000	0,0000	39,0000	117,00	Venceu	1 *****
66	Johnny Felipe Contesini de Oliveira EPP		3,000	0,0000	0,0000	0,00	Não cotou	0
121	Damedi - Dambros Comércio de Medicamentos Ltda.		3,000	0,0000	0,0000	0,00	Não cotou	0
126	Dimaci/PR Material Cirúrgico Ltda.		3,000	0,0000	0,0000	0,00	Não cotou	0
209	DIMASTER COMERCIO DE PRODUTOS HOSPITALARES LTDA.	NC	3,000	0,0000	0,0000	0,00	Não cotou	0
220	Polar Fix Material Hospitalar Ltda		3,000	0,0000	0,0000	0,00	Não cotou	0

336

R\$ 12,95

000936

Item 337 000937 R\$ 62,45



Televendas (11) 2924-9414 / 2924-9412 vendas@brcirurgica.com.br de seg à sex das 08h às 17:30h

- Almofadas e Colchões
- Aparelhos de Pressão
- Autoclaves
- Balanças
- Cadeiras de Rodas
- Consumo para Hospital
- Consumo para Laboratório
- Estetoscópios
- Estufas
- Fisioterapia/Estética
- Odontológicos
- Inalador/Nebulizador
- Instrumento Cirúrgico
- Resgate/Kits
- Laringoscópios
- Lâmpadas e Baterias
- Fitness/Massageador
- Microscópios
- Movéis para Hospital
- Modelos Anatômicos
- Ortopédicos
- Seladoras
- Termômetros
- Equipamento Hospitalar
- Equipamento p/ Laboratório

- HOME
- EMPRESA
- CADASTRE-SE
- MEUS PEDIDOS
- MEU GARRINHO
- CONTATO

- TODAS
- Almofadas e Colchões
- Aparelhos de Pressão
- Autoclaves
- Balanças
- Cadeiras de Rodas
- Consumo para Hospital
- Consumo para Laboratório
- Estetoscópios
- Estufas
- Fisioterapia/Estética
- Odontológicos
- Inalador/Nebulizador
- Instrumento Cirúrgico
- Resgate/Kits
- Laringoscópios
- Lâmpadas e Baterias
- Fitness/Massageador
- Microscópios
- Movéis para Hospital
- Modelos Anatômicos
- Ortopédicos
- Seladoras
- Termômetros
- Equipamento Hospitalar
- Equipamento p/ Laboratório

EQUIPAMENTO HOSPITALAR

Você está em: Página Inicial > Equipamento Hospitalar > Ambú/ Reanimadores (Confira mais produtos nessa categoria)

- Ambú/ Reanimadores
- Aspirador Cirúrgico
- Audiômetro
- Avaliação física
- Bafômetro
- BIPAP
- Bisturi Elétrico
- Bomba de infusão
- Bomba Leite Materno
- Câmaras de conservação
- Cânulas
- Capnógrafo
- Cardíoversores
- Carro de emergência
- Circuitos para respiradores
- Colposcópios
- Concentrador de oxigênio
- CPAP
- Crilocutério
- Dermatoscópio
- Desfibriladores
- Destruidor de agulhas
- Detector fetal
- Doppler vascular
- Eletrocardiógrafo
- Eletroencefalógrafo
- Espirômetros
- Focos clínicos e cirúrgicos
- Fotóforo
- Garrote
- Glicosímetros
- Lanternas clínicas
- Lupas
- Maleta para Medicamentos
- Máscaras
- Monitores Cardíacos
- Monitores Multiparâmetros
- Óculos de proteção
- Oftalmoscópios
- Oto - oftalmoscópio
- Otoscópio
- Oxigênio terapia
- Oxímetro
- Retinoscópios
- Serra de gesso
- Umificador
- Ventilador Pulmonar

Máscara de Ambú prematuro nº0, em Silicone (reposição).Protec Plac

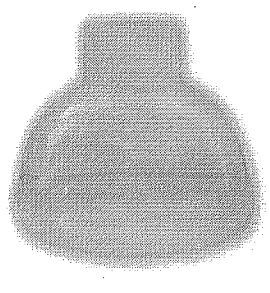

VER MAIS FOTOS

Custo 0

G+1 0

Partilhar

Entrega: Disponível

Código / Referência: 5308

De: R\$ 69,37

Boleto com desconto: R\$ 53,03 à vista boleto

Cartão: R\$ 53,57 à vista cartão

Podendo ser pago em até: 1 x de R\$ 53,57

Ou em até 12x pelo PagSeguro

Quantidade: 1

COMPRAR

Indique a um amigo

imprimir Produto

Saiba Mais:

Descrição | Dados técnico

Descrição

Voltar ao Topo

Máscara de ambú (Prematuro nº0), em silicone. Protec DÚVIDAS CONSULTE NOSSO TELEVENDAS (11) 2924-9414

Finalidade: Procedimentos de Anestesia/Reanimação; Pode ser utilizada em reanimadores manuais (ambús) e em procedimentos de anestesia; Silicone.

Dados técnico

Voltar ao Topo

Peso: 1,000.

RECEBA OFERTAS

Form fields for Name and E-mail, with a CADASTRAR button.

CONECTADOS

No momento há 364 Visitantes online.

O que você está procurando?

CENTRAL DE
ATENDIMENTO

MEUS PEDIDOS

CHAT

E-NEWS -

000938

Todas as
departamentos

Eletroscopios

Aparelhos
de ProssãoAparatos
Médicos

Cirurgias

Equipamentos

Materiais de
ConsumoResgate e
Substituto

FibraCirúrgica / Resgate e Substituto / Ambu e Acessórios

MÁSCARA PARA REANIMADOR DE SILICONE AMBÚ PROTEC Nº0 PREMATURO

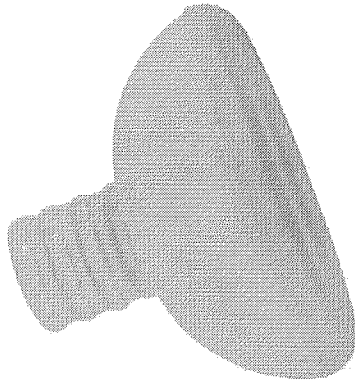

Cartão 0

Tweetar

Pin it

Protec

Cód. Ref.: 3907

Coxim em silicone e bojo policarbonato.

por R\$ 59,98

ou 6x de R\$ 9,99

Preço no boleto: R\$ 59,98

QTD.

1

Comprar



10% DE DESCONTO NO BOLETO.
O desconto será concedido ao
selecionar a forma de pagamento.



NO CARTÃO DE CRÉDITO.
Selecione a melhor forma de
pagamento para o seu negócio.

Calcule o prazo
e o valor de entrega

CALCULAR

Compra 100% segura

Códigicert

Gbit

DESCRIÇÃO

Máscara para Reanimador de Silicone Ambú Protec nº0 Prematuro
004408 Máscara Silicone Nº4 p/ Reanimador - Adulto

Finalidade

Procedimento de reanimação manual.

Composição

Coxim em silicone translúcido. As máscaras 0, 1 e 2 são totalmente em silicone e as máscaras 3, 4 e 5 coxim em silicone e bojo policarbonato. Totalmente autoclavável.

Importante:

Podem ser utilizadas em procedimentos de anestesia. São totalmente intercambiáveis nos reanimadores da marca Protec.

Garantia de 1 ano contra defeitos de fabricação.

ESPECIFICAÇÕES TÉCNICAS

Coxim em silicone e bojo policarbonato.

Indicações conforme tamanho:

- 004408 Máscara Silicone Nº0 p/ Reanimador - Prematuro;
- 004409 Máscara Silicone Nº1 p/ Reanimador - Neonatal;
- 004411 Máscara Silicone Nº3 p/ Reanimador - Infantil/adolescente;
- 004417 Máscara Silicone Nº4 p/ Reanimador - Adulto;
- 004407 Máscara Silicone Nº5 p/ Reanimador - Adulto Grande.

PRODUTOS RELACIONADOS



Bolsa Mochila SAMU Fibra
Resgate 715 Laranja

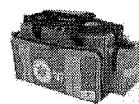

Bolsa Impermeável SAMU Fibra
Resgate APH-733 Azul



Prancha de Imobilização de
Madeira Resgate SP com jogo



Kit Laringoscópio MD Adulto +
Lâminas

Desconto de 10% à vista no boleto e Depósito Bancário. Entrega para Todo Brasil e Parcelamento nos cartões em 4x sem juros.

INÍCIO / MÁSCARA FACIAL REDONDA DE SILICONE Nº 0 NEONATAL

MÁSCARA FACIAL REDONDA DE SILICONE Nº 0 NEONATAL



MAIS IMAGENS



R\$ 58,00

Receber aviso de novos preços

Máscara Facial Redonda Neonatal de Silicone para ventilação e reanimador

Tamanho 0. OD. 15mm. Neonato.

Máscara Redonda, feita de silicone, isenta de látex, reutilizável, autoclavável a 134°C.

Entrega: Até 12 dias úteis para Envio

COMPRAR Qtd: 1

PRODUTOS RELACIONADOS

Escolha os produtos que deseja adicionar ao carrinho ou marcar todos

-  VÁLVULA UNIDIRECIONAL VERDE PARA AMBU REANIMADOR ADULTO 0232
R\$38,50
À vista no boleto R\$ 34,65
-  UNIDADE DE EMERGÊNCIA CONJUNTO DE OXIGÊNIO PORTÁTIL REANIMADOR + MALETA UM-10 - UNITEC
R\$3.119,30
À vista no boleto R\$ 2.807,37
ou 12x de R\$350,94
-  REANIMADOR DE SILICONE INFANTIL AUTOCLAVÁVEL C/ RESERVATÓRIO - SAFTI
R\$226,69
À vista no boleto R\$ 204,02
ou 9x de R\$31,82
-  REANIMADOR DE SILICONE ADULTO AUTOCLAVÁVEL C/ RESERVATÓRIO - SAFTI
R\$239,99
À vista no boleto R\$ 215,99
ou 10x de R\$31,00
-  REANIMADOR DE MULLER ENGESP
R\$1.980,00
À vista no boleto R\$ 1.782,00
ou 12x de R\$222,76
-  MÁSCARA FACIAL REDONDA DE SILICONE Nº 00 PREMATURO
R\$68,00
À vista no boleto R\$ 61,20
ou 2x de R\$34,00
-  MÁSCARA FACIAL REDONDA DE SILICONE Nº 1 INFANTIL
R\$58,00
À vista no boleto R\$ 52,20
-  MÁSCARA FACIAL DE SILICONE Nº 3 ADULTO PEQUENO
R\$68,00
À vista no boleto R\$ 61,20
ou 2x de R\$34,00
-  VÁLVULA PARA RESERVATÓRIO DE OXIGÊNIO DE REANIMADOR MANUAL REF. 2625 - OXIGEL
R\$76,98
À vista no boleto R\$ 69,28
ou 2x de R\$38,49

Descrição
Informação Adicional
Comentários
Descrição
Máscara Facial em Silicone

A máscara facial é indicada para uso em procedimentos anestésicos, para auxílio na ventilação assistida ao paciente com ar ambiente ou enriquecido com oxigênio quando na falha respiratória, insuficiência respiratória ou administração gasosa.

Ela pode ser utilizada juntamente com um reanimador manual, aparelho de anestesia ou ventilação.

Características Produto completamente em silicone

Informação Adicional	
SICU	R003595
MARCA	MD
CODIGO DE BARRAS	Não
COR DA FITA	Cores que deseja

Comentários
Seja o primeiro a avaliar este produto

Item 338
R\$ 62,18
000940
000940



0 lens
R\$ 0,00
Tele vendas (11) 2924-9414 / 2924-9412
vendas@brcirurgica.com.br
de seg à sex das 08h às 17:30h

- Almofadas e Colchões
- Aparelhos de Pressão
- Autoclaves
- Balanças
- Cadeiras de Rodas
- Consumo para Hospital
- Consumo para Laboratório
- Estetoscópios
- Estufas
- Fisioterapia/Estética
- Odontológicos
- Inalador/Nebulizador
- Instrumento Cirúrgico
- Resgate/Kits
- Laringoscópios
- Lâmpadas e Baterias
- Fitness/Massageador
- Microscópios
- Moveis para Hospital
- Modelos Anatômicos
- Ortopédicos
- Seladoras
- Termômetros
- Equipamento Hospitalar
- Equipamento p/ Laboratório

HOME
EMPRESA
CADASTRE-SE
MEUS PEDIDOS
MEU CARRINHO
CONTATO

- TODAS
- Almofadas e Colchões
- Aparelhos de Pressão
- Autoclaves
- Balanças
- Cadeiras de Rodas
- Consumo para Hospital
- Consumo para Laboratório
- Estetoscópios
- Estufas
- Fisioterapia/Estética
- Odontológicos
- Inalador/Nebulizador
- Instrumento Cirúrgico
- Resgate/Kits
- Laringoscópios
- Lâmpadas e Baterias
- Fitness/Massageador
- Microscópios
- Moveis para Hospital
- Modelos Anatômicos
- Ortopédicos
- Seladoras
- Termômetros
- Equipamento Hospitalar
- Equipamento p/ Laboratório

EQUIPAMENTO HOSPITALAR

Você está em: [Página Inicial](#) > [Equipamento Hospitalar](#) > [Ambú/ Reanimadores](#) (Contira mais produtos nessa categoria)

- Ambú/ Reanimadores
- Aspirador Cirúrgico
- Audiômetro
- Avaliação física
- Bafômetro
- BIPAP
- Bisturi Elétrico
- Bomba de infusão
- Bomba Leite Materno
- Câmaras de conservação
- Cânulas
- Capnógrafo
- Cardioversores
- Carro de emergência
- Circulos para respiradores
- Colposcópios
- Concentrador de oxigênio
- CPAP
- Criocautério
- Dermatoscópio
- Desfibriladores
- Destruidor de agulhas
- Detector fetal
- Doppler vascular
- Eletrocardiógrafo
- Eletroencefalógrafo
- Espirômetros
- Focos clínicos e cirúrgicos
- Fotôforo
- Garrote
- Glicosímetros
- Lanternas clínicas
- Lupas
- Maleta para Medicamentos
- Máscaras
- Monitores Cardíacos
- Monitores Multiparâmetros
- Ocúlos de proteção
- Oftalmoscópios
- Oto - oftalmoscópio
- Otoscópio
- Oxigênio terapia
- Oxímetro
- Retinoscópios
- Serra de gesso
- Umificador
- Ventilador Pulmonar

Máscara de Ambú neonatal nº1 , em Silicone (reposição).Protec Ptec

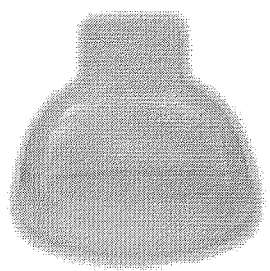

VER MAIS FOTOS

Google+ Pinterest

Entrega: Disponível

Código / Referência: 5307

De: R\$ 69,37

Boleto com desconto: R\$ 53,03 a vista boleto

Cartão: R\$ 53,57 a vista cartão

Podendo ser pago em até: 1 x de R\$ 53,57

Ou em até 12x pelo PagSeguro

Quantidade:

COMPRAR

Indique a um amigo

imprimir Produto

Saiba Mais:

Descrição | Dados técnico

Descrição

FORMAS DE PAGAMENTO

Boleto R\$ 53,03
Boleto
À Vista com desconto através do Boleto Bancário

Deposito em conta R\$ 53,03
Deposito em conta
À Vista com desconto através de Depósito/Transferencia

Cartão de crédito sem juros | exibir parcelas
Em até 6x sem juros nos cartões VISA/MASTER/AMEX/ELO direto em nossa loja virtual.

Opções com PagSeguro
Várias opções de pagamento, veja abaixo:

Pagamentos via PagSeguro por cartão de crédito
Haverá cobrança de uma taxa de juros do referente ao parcelamento escolhido.

VISA VISA em 12x de R\$ 5,06 | exibir parcelas

Mastercard e Diners Mastercard e Diners em 12x de R\$ 5,06 | exibir parcelas

American Express American Express em 15x de R\$ 4,17 | exibir parcelas

Hipercard Hipercard em 12x de R\$ 588,82 | exibir parcelas

Aura Aura em 18x de R\$ 3,57 | exibir parcelas

[Voltar ao Topo](#)

Máscara de ambú (Neonatal nº1), em silicone. Protec
DÚVIDAS CONSULTE NOSSO TELEVENDAS (11) 2924-9414

Finalidade: Procedimentos de Anestesia/Reanimação;
Pode ser utilizada em reanimadores manuais (ambús) e em procedimentos de anestesia; Silicone.

Dados técnico

[Voltar ao Topo](#)

Peso: 1,000.

RECEBA OFERTAS

Nome:
E-mail:
CADASTRAR

CONECTADOS

No momento há 365 Visitantes online.

O que você está procurando?

CENTRAL DE ATENDIMENTO

MEUS PEDIDOS

CHAT

0 ITENS -

0009-1

Todos os departamentos

Endoscópios

Aparatos de Processo

Aparatos Médicos

Cardiologia

Equipamentos

Materiais de Consumo

Resgate e Sobra

FibraCirurgica / Resgate e Sobrante / Ambu e Acessórios

000941

MÁSCARA PARA REANIMADOR DE SILICONE AMBÚ PROTEC Nº1 NEONATAL

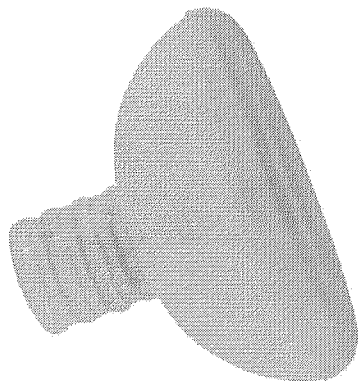

Protec

Cód. Ref.: 9908

Coxim em silicone e bojo policarbonato.

por R\$ 59,17

ou 6x de R\$ 9,86

Preço no boleto: R\$ 53,25

QTD.

1

Comprar



10% DE DESCONTO NO BOLETO.
O desconto será concedido ao selecionar a forma de pagamento.



NO CARTÃO DE CRÉDITO.
Selecione a melhor forma de pagamento para o seu negócio.

CALCULAR

Compra 100% segura

DESCRIÇÃO

Máscara para Reanimador de Silicone Ambú Protec nº1 Neonatal
004409 Máscara Silicone N°1 p/ Reanimador - Neonatal

Finalidade

Procedimento de reanimação manual.

Composição

Coxim em silicone transiúcido. As máscaras 0, 1 e 2 são totalmente em silicone e as máscaras 3, 4 e 5 coxim em silicone e bojo policarbonato. Totalmente autoclavável.

Importante:

Podem ser utilizadas em procedimentos de anestesia. São totalmente intercambiáveis nos reanimadores da marca Protec.

Garantia de 1 ano contra defeitos de fabricação.

ESPECIFICAÇÕES TÉCNICAS

Coxim em silicone e bojo policarbonato.

Indicações conforme tamanho:

- 004408 Máscara Silicone N°0 p/ Reanimador - Prematuro;
- 004409 Máscara Silicone N°1 p/ Reanimador - Neonatal;
- 004411 Máscara Silicone N°3 p/ Reanimador - Infantil/adolescente;
- 004417 Máscara Silicone N°4 p/ Reanimador - Adulto;
- 004407 Máscara Silicone N°5 p/ Reanimador - Adulto Grande.

PRODUTOS RELACIONADOS



Boisa Mochila Cruz da Vida
Fibra Resgate 729 Vermelho



Kit Laringoscópio MD Adulto +
Lâminas



Boisa Mochila SAMU Fibra
Resgate 715 Laranja



Prancha de Imobilização de
Madeira Resgate SP com jogo

Desconto de 20% à vista no boleto e Depósito Bancário. Entrega para Todo Brasil e Parcelamento em cartões em 4x sem juros.

INICIO / MÁSCARA FACIAL REDONDA DE SILICONE Nº 1 INFANTIL

MÁSCARA FACIAL REDONDA DE SILICONE Nº 1 INFANTILR\$ **58,00**

Receber aviso de novos preços

Máscara Facial Infantil em Silicone para ventilação e reanimador

Entrega: Até 12 dias úteis para Envio

COMPRAR

Qtd:

1

MAIS IMAGENS

**PRODUTOS RELACIONADOS**

Escolha os produtos que deseja adicionar ao carrinho ou marcar todos

- 
REANIMADOR DE SILICONE NEONATAL AUTOCLAVÁVEL C/ RESERVATÓRIO - SAFTI
 R\$226,69
 À vista no boleto R\$ 204,02
 ou 9x de R\$31,82
- 
UNIDADE DE EMERGÊNCIA CONJUNTO DE OXIGÊNIO PORTÁTIL REANIMADOR + MALETA UM410 - UNITEC
 R\$3.119,30
 À vista no boleto R\$ 2.807,37
 ou 12x de R\$350,94
- 
REANIMADOR DE SILICONE INFANTIL AUTOCLAVÁVEL C/ RESERVATÓRIO - SAFTI
 R\$226,69
 À vista no boleto R\$ 204,02
 ou 9x de R\$31,82
- 
RESERVATÓRIO PARA REANIMADOR NEONATAL / PEDIÁTRICO
 R\$40,58
 À vista no boleto R\$ 36,52
- 
MÁSCARA FACIAL DE SILICONE Nº 4 ADULTO
 R\$68,00
 À vista no boleto R\$ 61,20
 ou 2x de R\$34,00
- 
REANIMADOR DE HULLER ENGESP
 R\$1.990,00
 À vista no boleto R\$ 1.782,00
 ou 12x de R\$222,76
- 
KIT C/ 5 ADAPTADORES PARA ASPIRADOR MECÂNICO
 R\$265,00
 À vista no boleto R\$ 238,50
 ou 11x de R\$31,82
- 
MÁSCARA FACIAL REDONDA DE SILICONE Nº 00 PREMATURO
 R\$68,00
 À vista no boleto R\$ 61,20
 ou 2x de R\$34,00
- 
MÁSCARA FACIAL REDONDA DE SILICONE Nº 01 NEONATAL
 R\$58,00
 À vista no boleto R\$ 52,20
- 
ESTETOSCOPIO PROFISSIONAL PEDIÁTRICO AZUL PEROLIZADO - SPIRIT
 R\$481,32
 À vista no boleto R\$ 433,19
 ou 12x de R\$54,15
- 
ESTETOSCOPIO PROFISSIONAL NEONATAL CK-5607P-G CINZA - SPIRIT
 R\$481,32
 À vista no boleto R\$ 433,19
 ou 12x de R\$54,15
- 
ESTETOSCOPIO PROFISSIONAL NEONATAL CK-5607P-BK PRETO - SPIRIT
 R\$481,32
 À vista no boleto R\$ 433,19
 ou 12x de R\$54,15
- 
ESTETOSCOPIO CARDIOLÓGICO ADULTO E DIAFRAGMA PEDIÁTRICO CNS 5747PF PRETO - SPIRIT
 R\$896,32
 À vista no boleto R\$ 806,69
 ou 12x de R\$100,84

Descrição
 Informação Adicional
 Comentários
 Descrição
 Máscara Facial Redonda em Silicone

A máscara facial Nº 1 Neonatal é indicada para uso em procedimentos anestésicos, para auxílio na ventilação assistida ao paciente com ar ambiente ou enriquecido com oxigênio quando na falha respiratória, insuficiência respiratória ou administração gasosa.

Ela pode ser utilizada juntamente com um reanimador manual, aparelho de anestesia ou ventilação.

Características Produto completamente em silicone

Informação Adicional	
SKU	R097990
MARCA	MD
CÓDIGO DE BARRAS	Não
COR DA FITA	Cores que deseja
Comentários	

-- TODAS --

- TODAS --
- Almofadas e Colchões
- Aparelhos de Pressão
- Autoclaves
- Balanças
- Cadeiras de Rodas
- Consumo para Hospital
- Consumo para Laboratório
- Estetoscópios
- Estufas
- Fisioterapia/Estética
- Odontológicos
- Inalador/Nebulizador
- Instrumento Cirúrgico
- Resgate/Kits
- Laringoscópios
- Lâmpadas e Baterias
- Fitness/Massageador
- Microscópios
- Móveis para Hospital
- Modelos Anatômicos
- Ortopédicos
- Seladoras
- Termômetros
- Equipamento Hospitalar
- Equipamento p/ Laboratório

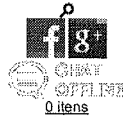

Tele vendas (11) 2924-9414 / 2924-9412
 vendas@brcirurgica.com.br
 de seg à sex das 08h às 17:30h

- Almofadas e Colchões
- Aparelhos de Pressão
- Autoclaves
- Balanças
- Cadeiras de Rodas
- Consumo para Hospital
- Consumo para Laboratório
- Estetoscópios
- Estufas
- Fisioterapia/Estética
- Odontológicos
- Inalador/Nebulizador
- Instrumento Cirúrgico
- Resgate/Kits
- Laringoscópios
- Lâmpadas e Baterias
- Fitness/Massageador
- Microscópios
- Móveis para Hospital
- Modelos Anatômicos
- Ortopédicos
- Seladoras
- Termômetros
- Equipamento Hospitalar
- Equipamento p/ Laboratório

HOME
 EMPRESA
 CADASTRE-SE
 MEUS PEDIDOS
 MEU CARRINHO
 CONTATO

Item 359

000943

R\$ 60,35

EQUIPAMENTO HOSPITALAR

Você está em: Página Inicial > Equipamento Hospitalar > Ambú/ Reanimadores (Contra mais produtos nessa categoria)

- Ambú/ Reanimadores
- Aspirador Cirúrgico
- Audiômetro
- Avaliação física
- Balômetro
- BIPAP
- Bisturi Elétrico
- Bomba de infusão
- Bomba Leite Materno
- Câmaras de conservação
- Cânulas
- Capnógrafo
- Cardioversores
- Carro de emergência
- Circuitos para respiradores
- Colposcópios
- Concentrador de oxigênio
- CPAP
- Críocautério
- Dermatoscópico
- Desfibriladores
- Destruidor de agulhas
- Detector fetal
- Doppler vascular
- Eletrocardiógrafo
- Eletroencefalógrafo
- Espirômetros
- Focos clínicos e cirúrgicos
- Fotômetro
- Garrote
- Glicosímetros
- Lanternas clínicas
- Lupas
- Maleta para Medicamentos
- Máscaras
- Monitores Cardíacos
- Monitores Multiparâmetros
- Ocúlos de proteção
- Oftalmoscópios
- Oto - oftalmoscópio
- Otoscópio
- Oxigênio terapia
- Oxímetro
- Retinoscópios
- Serra de gesso
- Umificador
- Ventilador Pulmonar

Máscara de Ambú Infantil n°2, em Silicone (reposição).Protec Ptec

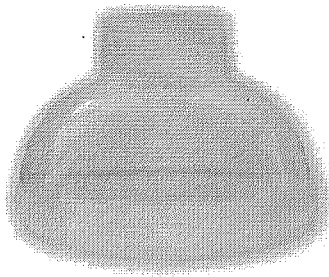

VER MAIS FOTOS

Quero

Parâmetros

Parâmetros

Entrega: Disponível

Código / Referência: 5113

De: R\$ 68,95

Boleto com desconto: R\$ 54,65 a vista boleto

Cartão: R\$ 55,20 a vista cartão

Podendo ser pago em até: 1 x de R\$ 55,20

Ou em até 12x pelo PagSeguro

Quantidade:

1

COMPRAR

Indique a um amigo

imprimir Produto

Saiba Mais:

Descrição | Dados técnico

Descrição

Voltar ao Topo

Máscara de ambú (Infantil n°2), em silicone. Protec
DÚVIDAS CONSULTE NOSSO TELEVENDAS (11) 2924-9414

Finalidade: Procedimentos de Anestesia/Reanimação;
Pode ser utilizada em reanimadores manuais (ambús) e em procedimentos de anestesia;
Silicone.

Dados técnicos

Voltar ao Topo

Peso: 1,000.

RECEBA OFERTAS

Nome

E-mail

CADASTRAR

CONECTADOS

No momento há 366 Visitantes online.

Descarrete de 20% à vista no boleto e Depósito Bancário. Entrega para Todo Brasil e Parcelamento em cartões em 4x sem juros.

HOME / MÁSCARA FACIAL DE SILICONE Nº 2 ADOLESCENTE

MÁSCARA FACIAL DE SILICONE Nº 2 ADOLESCENTE

R\$ **68,00**

Receber aviso de novos preços

Máscara Facial Adolescente em Silicone para ventilação e reanimador

Entrega: Até 12 dias úteis para Envio

COMPRAR Qtd:

MAIS IMAGENS





PRODUTOS RELACIONADOS

Escolha os produtos que deseja adicionar ao carrinho ou marcar todos

- 

VÁLVULA UNIDIRECIONAL VERDE PARA AMBU REANIMADOR ADULTO G232
R\$38,50
À vista no boleto R\$ 34,65
- 

UNIDADE DE EMERGÊNCIA CONJUNTO DE OXIGÊNIO PORTÁTIL, REANIMADOR + MALETA
R\$3.119,30
À vista no boleto R\$ 2.807,37
ou 12x de R\$350,94
- 

MÁSCARA FACIAL DE SILICONE Nº 4 ADULTO
R\$68,00
À vista no boleto R\$ 61,20
ou 2x de R\$34,00
- 

REANIMADOR DE SILICONE ADULTO AUTOCLAVÁVEL C/ RESERVATÓRIO - SAFI
R\$239,99
À vista no boleto R\$ 215,99
ou 12x de R\$31,00

Descrição
Informação Adicional
Comentários
Descrição

Máscara Facial Adolescente em Silicone

A máscara facial é indicada para uso em procedimentos anestésicos, para auxílio na ventilação assistida ao paciente com ar ambiente ou enriquecido com oxigênio quando na falha respiratória, insuficiência respiratória ou administração gasosa.

Ela pode ser utilizada juntamente com um reanimador manual, aparelho de anestesia ou ventilação.

Características

Produto completamente em silicone

Informação Adicional

SKU	R144502
MARCA	MD
CÓDIGO DE BARRAS	Não
COR DA FITA	N/A

Comentários

Seja o primeiro a avaliar este produto

TALVEZ VOCÊ SE INTERESSE POR ESTES PRODUTOS



ESTETOSCÓPIO MASTER LITE ADULTO AZUL PERCOLIZADO 100446 - SPIRIT

R\$430,66
À vista no boleto R\$ 387,59
ou 12x de R\$48,45

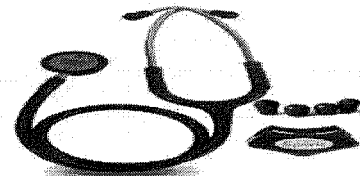

ESTETOSCÓPIO PROFISSIONAL PEDIÁTRICO C10-5606PF PRETO - SPIRIT

R\$481,32
À vista no boleto R\$ 433,19
ou 12x de R\$54,15



TUBO EM Y COM HASTE INOX OLIVA PARA CARDIOLÓGICO P2238K PRETO - SPIRIT

R\$469,99
À vista no boleto R\$ 422,99
ou 12x de R\$52,88

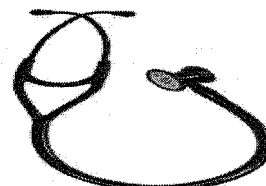

ESTETOSCÓPIO CARDIOLÓGICO ADULTO E DIAFRAGMA PEDIÁTRICO C10-5747PF PRETO - SPIRIT

R\$896,32
À vista no boleto R\$ 806,69
ou 12x de R\$100,84



(49) 3329 5008
 49 99958 8196 - 49 99176 2550
 Segunda à Sexta das 8h às 12h e 13:30h às 18h
 falecom@ballke.com.br
 (mailto:falecom@ballke.com.br)

000945



(1)

Preços e condições de pagamento exclusivos para compras realizadas através do site.

INÍCIO (1) / RESGATE (CATEGORIAS/RESGATE) / REANIMADORES MANUAIS AMBUS (CATEGORIAS/RESGATE/REANIMADORES-MANUAIS-AMBUS)
 / MASCARA SILICONE Nº 2 P/REANIMADOR INFANTIL PROTEC

MASCARA SILICONE Nº 2 P/REANIMADOR INFANTIL PROTEC

Cód.: 2946

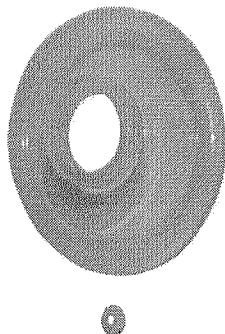

+ PROTEC

(marcas/protec/)

Por R\$ 59,00 à vista

no boleto bancário (5% desc. já calculado)

No cartão em 1x de R\$ 62,10 sem juros

Formas de pagamento ()

Em estoque: 1 pc

1

Comprar

Frete e Prazo

Informe seu CEP

Calcular

Compartilhar

Compartilhar 0

Descrição do produto

Máscara de Silicone para Reanimador Ambú Número 2 Infantil (Protec)

Características do produto

Indicações	Máscara para procedimento de reanimação manual
Composição	Silicone translúcido
Diferenciais e benefícios	Durável Totalmente intercambiável nos reanimadores da marca Protec
Itens inclusos	01 Máscara de Silicone para Reanimador Ambú Protec Número 2 - Infantil
Altura do produto (cm)	5,50
Largura do produto (cm)	8,00
Profundidade do produto (cm)	8,00
Peso líquido (Kg)	0,050
Altura da embalagem (cm)	6,00
Largura da embalagem (cm)	10,00
Profundidade da embalagem (cm)	10,00
Peso bruto com embalagem (Kg)	0,050
Higiene e Conservação	Esterilizar em autoclave conforme protocolo da instituição Manter à temperatura ambiente
Garantia	12 meses
SAC do Fabricante	11 31329899
Registro ANVISA/M.S.	80435140013

Opiniões sobre o produto

Por favor, faça login para avaliar este produto. </accounts/registro/login/?next=/produtos/mascara-silicone-no-2-preanimador-infantil-protec/>

Avaliações do produto

Este produto ainda não foi avaliado.

Produtos vistos recentemente

Faça cadastro, nós estamos online!

Item 340 000946
R\$ 2.9733



Televendas (11) 2924-9414 / 2924-9412
vendas@brcirurgica.com.br
de seg à sex das 08h às 17:30h

- Almofadas e Colchões
- Aparelhos de Pressão
- Auloclaves
- Balanças
- Cadeiras de Rodas
- Consumo para Hospital
- Consumo para Laboratório
- Estetoscópios
- Estufas
- Fisioterapia/Estética
- Odontológicos
- Inalador/Nebulizador
- Instrumento Cirúrgico
- Resgate/Kits
- Laringoscópios
- Lâmpadas e Baterias
- Fitness/Massageador
- Microscópios
- Moveis para Hospital
- Modelos Anatômicos
- Ortopédicos
- Seladoras
- Termômetros
- Equipamento Hospitalar
- Equipamento p/ Laboratório

- HOME
- EMPRESA
- CADASTRE-SE
- MEUS PEDIDOS
- MEU CARRINHO
- CONTATO

-- TODAS --

-- TODAS --

- Almofadas e Colchões
- Aparelhos de Pressão
- Auloclaves
- Balanças
- Cadeiras de Rodas
- Consumo para Hospital
- Consumo para Laboratório
- Estetoscópios
- Estufas
- Fisioterapia/Estética
- Odontológicos
- Inalador/Nebulizador
- Instrumento Cirúrgico
- Resgate/Kits
- Laringoscópios
- Lâmpadas e Baterias
- Fitness/Massageador
- Microscópios
- Moveis para Hospital
- Modelos Anatômicos
- Ortopédicos
- Seladoras
- Termômetros
- Equipamento Hospitalar
- Equipamento p/ Laboratório

EQUIPAMENTO HOSPITALAR

Você está em: [Página Inicial](#) > [Equipamento Hospitalar](#) > [Ambú/ Reanimadores](#) (Confira mais produtos nessa categoria)

Máscara de Ambú Adolescente nº3, em Silicone (reposição).Protac Ptec

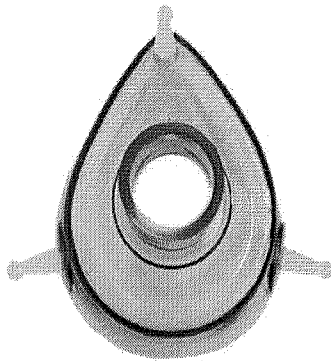

VER MAIS FOTOS

Entrega: Disponível

Código / Referência: 5114

De: R\$ 81,33

Boleto com desconto: R\$ 66,32 à vista boleto

Cartão: R\$ 66,99 à vista cartão

Podendo ser pago em até: 1 x de R\$ 66,99

Ou em até 12x pelo PagSeguro

Quantidade:

Parâmetros

COMPRAR

Indique a um amigo

imprimir Produto

FORMAS DE PAGAMENTO

	Boleto À Vista com desconto através do Boleto Bancário	R\$ 66,32
	Deposito em conta À Vista com desconto através de Depósito/Transferencia	R\$ 66,32
	Cartão de crédito sem juros Em até 6x sem juros nos cartões VISA/MASTER/AMEX/ELO direto em nossa loja virtual.	exibir parcelas
	Opções com PagSeguro Várias opções de pagamento, veja abaixo:	
Pagamentos via PagSeguro por cartão de crédito Haverá cobrança de uma taxa de juros de referente ao parcelamento escolhido.		
	VISA em 12x de R\$ 6,33	exibir parcelas
	Mastercard e Diners em 12x de R\$ 6,33	exibir parcelas
	American Express em 15x de R\$ 5,21	exibir parcelas
	Hipercard em 12x de R\$ 568,82	exibir parcelas
	Aura em 16x de R\$ 4,46	exibir parcelas

Saiba Mais:

Descrição | Dados técnico

Descrição

Máscara de ambú (Adolescente nº3), em silicone. Protec
DÚVIDAS CONSULTE NOSSO TELEVENDAS (11) 2924-9414

Finalidade: procedimento de reanimação;
Pode ser utilizada em reanimadores manuais (ambús) e em procedimentos de anestesia;
Coxim em silicone translúcido e bojo policarbonato.

Dados técnico

Peso: 1,000.

RECEBA OFERTAS

Nome

E-mail

CADASTRAR

CONECTADOS

No momento há 367 Visitantes online.

O que você está procurando?

CENTRAL DE
ATENÇÃO

MEUS PEDIDOS

CHAT

EU FEZ UM -

000947 X

Todas as
departamentos

Endoscópios

Aparelhos
de ProvaAparatos
Médicos

Cirurgias

Equipamentos

Materiais de
ConsumoResgate e
Sobrevivência

FibraCirurgica / Resgate e Sobrevivência / Ambu e Acessórios

MÁSCARA PARA REANIMADOR DE SILICONE AMBÚ PROTEC Nº3 INFANTIL/ADOLESCENTE

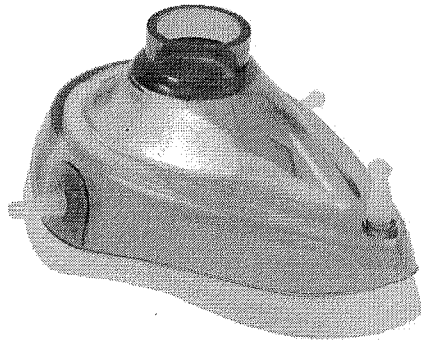

Comprar

Twitter

Pin it

Protec

Cód. Ref.: 3909

Coxim em silicone e bojo policarbonato.

por R\$ 69,59

ou 6x de R\$ 11,59

Preço no boleto: R\$ 62,63

QTD

1

Comprar



10% DE DESCONTO NO BOLETO.
O desconto será concedido ao
selecionar a forma de pagamento.



NO CARTÃO DE CRÉDITO.
Selecione a melhor forma de
pagamento para o seu negócio.

Calcule o prazo
e o valor de entrega

CALCULAR

Compra 100% segura

digitcert

bit

DESCRIÇÃO

Máscara para Reanimador de Silicone Ambú Protec nº3 Infantil/Adolescente
004411 Máscara Silicone Nº3 p/ Reanimador – Infantil/adolescente.

Finalidade

Procedimento de reanimação manual.

Composição

Coxim em silicone transiçido. As máscaras 0, 1 e 2 são totalmente em silicone e as máscaras 3, 4 e 5 coxim em silicone e bojo policarbonato. Totalmente autoclavável.

Importante:

Podem ser utilizadas em procedimentos de anestesia. São totalmente intercambiáveis nos reanimadores da marca Protec.

Garantia de 1 ano contra defeitos de fabricação.

ESPECIFICAÇÕES TÉCNICAS

Coxim em silicone e bojo policarbonato.

Indicações conforme tamanho:

- 004406 Máscara Silicone Nº0 p/ Reanimador – Prematuro;
- 004409 Máscara Silicone Nº1 p/ Reanimador – Neonatal;
- 004411 Máscara Silicone Nº3 p/ Reanimador – Infantil/adolescente;
- 004417 Máscara Silicone Nº4 p/ Reanimador – Adulto;
- 004407 Máscara Silicone Nº5 p/ Reanimador – Adulto Grande.

PRODUTOS RELACIONADOS

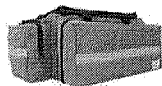

Bolsa de Atendimento Pré-
Hospitalar Fibra Resgate



Prancha de Imobilização de
Madeira Resgate SP com joço



Kit Laringoscópio MD Adulto +
Lâminas

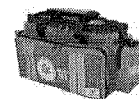

Bolsa Impermeável SAMU Fibra
Resgate APH-733 Azul

De 1.000 a 2.999 À vista no B-Ponto e Digiponto à crédito Entrega pelo B-Ponto e Digiponto para cartões em 30 dias úteis

ÍTEM 7 MÁSCARA FACIAL DE SILICONE Nº 3 ADULTO PEQUENO

MÁSCARA FACIAL DE SILICONE Nº 3 ADULTO PEQUENO

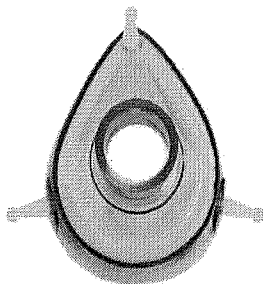

MAIS IMAGENS



R\$ **68,00**

Receber avisos de novos preços
Máscara Facial Adulto Pequeno em Silicone para ventilação e reanimador
Entrega: Até 12 dias úteis para Freixo

COMPRAR Qtd:

PRODUTOS RELACIONADOS

Escolha os produtos que deseja adicionar ao carrinho ou marcar todos

- 
 REANIMADOR DE SILICONE NEONATAL AUTOCLAVÁVEL C/ RESERVATÓRIO - SAFI
 R\$226,69 **À vista no boleto R\$ 204,02**
 ou 9x de R\$31,82
- 
 ESTETOSCOPIO PEDIATRICO FUN ANIMAL VERDE CLARO - SPIRIT
 R\$405,34 **À vista no boleto R\$ 364,81**
 ou 12x de R\$45,60
- 
 UNIDADE DE EMERGÊNCIA CONJUNTO DE OXIGÊNIO PORTÁTIL REANIMADOR + MALETA
 UP-410 - UNITEC
 R\$3.119,30 **À vista no boleto R\$ 2.807,37**
 ou 17x de R\$350,94
- 
 REANIMADOR DE SILICONE INFANTIL AUTOCLAVÁVEL C/ RESERVATÓRIO - SAFI
 R\$226,69 **À vista no boleto R\$ 204,02**
 ou 9x de R\$31,82
- 
 MÁSCARA FACIAL DE SILICONE Nº 4 ADULTO
 R\$68,00 **À vista no boleto R\$ 61,20**
 ou 2x de R\$34,00
- 
 MÁSCARA FACIAL REDONDA DE SILICONE Nº 00 PREMATURO
 R\$68,00 **À vista no boleto R\$ 61,20**
 ou 2x de R\$34,00
- 
 MÁSCARA FACIAL REDONDA DE SILICONE Nº 1 INFANTIL
 R\$58,00 **À vista no boleto R\$ 52,20**
- 
 LANTERNA E OTOSCOPIO INSTRUMENTE LED C/50X-A-SPIRIT
 R\$184,50 **R\$171,00**
À vista no boleto R\$ 153,90
 ou 5x de R\$34,20
- 
 VÁLVULA PARA RESERVATÓRIO DE OXIGÊNIO DE REANIMADOR MANDAL REP. 2626 - COHBE
 R\$76,98 **À vista no boleto R\$ 69,28**
 ou 2x de R\$38,49
- 
 MÁSCARA FACIAL REDONDA DE SILICONE Nº 0 NEONATAL
 R\$58,00 **À vista no boleto R\$ 52,20**
- 
 ESTE TOSCOPIO PRO-LITE ALTA VÍDETA TRANSPARENTTE A603P-SP - SPIRIT
 R\$208,22 **À vista no boleto R\$ 187,40**
 ou 6x de R\$54,70
- 
 ESTETOSCOPIO PROFESIONAL ADULTO SPIRIT - BLACK EDITION 101171
 R\$481,29 **À vista no boleto R\$ 433,16**
 ou 12x de R\$54,15
- 
 ESTETOSCOPIO PROFESIONAL PEDIATRICO C/6.500PP PRETO - SPIRIT
 R\$401,32 **À vista no boleto R\$ 433,19**
 ou 12x de R\$54,15
- 
 ESTETOSCOPIO PROFESIONAL ADULTO SPIRIT - PRETO
 R\$450,86 **À vista no boleto R\$ 405,77**
 ou 12x de R\$50,73

Descrição
Informação Adicional
Comentários
Descrição
Máscara Facial Adulto Pequeno em Silicone

A máscara facial é indicada para uso em procedimentos anestésicos, para auxílio na ventilação assistida ao paciente com ar ambiente ou enriquecido com oxigênio quando na falha respiratória, insuficiência respiratória ou administração gasosa.

Ela pode ser utilizada juntamente com um reanimador manual, aparelho de anestesia ou ventilação.

Características

Produto completamente em silicone

Informação Adicional

SERIE	R392716
MARCA	MED
DESIGNO DE BARRAS	Não
COR DA FITA	N/A

Seja o primeiro a avaliar este produto

TALVEZ VOCÊ SE INTERESSE POR ESTES PRODUTOS

Busque aqui...

Item 341 000949

R\$ 13,18



0 itens R\$ 0,00
Tele vendas (11) 2924-9414 / 2924-9412
vendas@brcirurgica.com.br
de seg à sex das 08h às 17:30h

- Almofadas e Colchões
- Aparelhos de Pressão
- Autoclaves
- Balanças
- Cadeiras de Rodas
- Consumo para Hospital
- Consumo para Laboratório
- Estetoscópios
- Estufas
- Fisioterapia/Estética
- Odontológicos
- Inalador/Nebulizador
- Instrumento Cirúrgico
- Resgate/Kits
- Laringoscópios
- Lâmpadas e Baterias
- Fitness/Massageador
- Microscópios
- Modelos Anatômicos
- Ortopédicos
- Seladoras
- Termômetros
- Equipamento Hospitalar
- Equipamento p/ Laboratório

HOME
EMPRESA
CADASTRE-SE
MEUS PEDIDOS
MEU CARRINHO
CONTATO

- Almofadas e Colchões
- Aparelhos de Pressão
- Autoclaves
- Balanças
- Cadeiras de Rodas
- Consumo para Hospital
- Consumo para Laboratório
- Estetoscópios
- Estufas
- Fisioterapia/Estética
- Odontológicos
- Inalador/Nebulizador
- Instrumento Cirúrgico
- Resgate/Kits
- Laringoscópios
- Lâmpadas e Baterias
- Fitness/Massageador
- Microscópios
- Modelos Anatômicos
- Ortopédicos
- Seladoras
- Termômetros
- Equipamento Hospitalar
- Equipamento p/ Laboratório

EQUIPAMENTO HOSPITALAR

Você está em: [Página Inicial](#) > [Equipamento Hospitalar](#) > [Ambú/ Reanimadores](#) (Confira mais produtos nessa categoria)

- Ambú/ Reanimadores
- Aspirador Cirúrgico
- Audiômetro
- Avaliação física
- Bafômetro
- BIPAP
- Bisturi Elétrico
- Bomba de infusão
- Bomba Leite Materno
- Câmaras de conservação
- Cânulas
- Capnógrafo
- Cardioversores
- Carro de emergência
- Circuitos para respiradores
- Colposcópios
- Concentrador de oxigênio
- CPAP
- Criocautério
- Dermatoscópio
- Desfibriladores
- Destruidor de agulhas
- Detector fetal
- Doppler vascular
- Eletrocardiógrafo
- Eletroencefalógrafo
- Espirômetros
- Focos clínicos e cirúrgicos
- Fotômetro
- Garrota
- Glicômetros
- Lanternas clínicas
- Lupas
- Maleta para Medicamentos
- Máscaras
- Monitores Cardíacos
- Monitores Multiparâmetros
- Óculos de proteção
- Oftalmoscópios
- Oto - oftalmoscópio
- Otoscópio
- Oxigênio terapia
- Oxímetro
- Retinoscópios
- Serra de gesso
- Umificador
- Ventilador Pulmonar

Máscara de ambú adulto nº4, em silicone.Protec [Ptec](#)

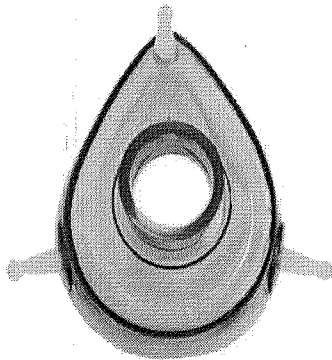

VER MAIS FOTOS

Entrega: Disponível

Código / Referência: 733

De: R\$ 77,22

Boleto com desconto: R\$ 68,33 à vista boleto

Cartão: R\$ 69,02 à vista cartão

Podendo ser pago em até: 1 x de R\$ 69,02

Ou em até 12x pelo PagSeguro

Quantidade:

1

COMPRAR

Indique a um amigo

imprimir Produto

FORMAS DE PAGAMENTO

- Boleto** R\$ 68,33
À Vista com desconto através do Boleto Bancário
- Deposito em conta** R\$ 68,33
À Vista com desconto através de Depósito/Transferencia
- Cartão de crédito sem juros** | exibir parcelas
Em até 6x sem juros nos cartões VISA/MASTER/AMEX/ELDO direto em nossa loja virtual.
- Opções com PagSeguro**
Várias opções de pagamento, veja abaixo:
- Pagamentos via PagSeguro por cartão de crédito**
Haverá cobrança de uma taxa de juros de referente ao parcelamento escolhido.
- VISA** em 12x de R\$ 6,52 | exibir parcelas
- Mastercard e Diners** em 12x de R\$ 6,52 | exibir parcelas
- American Express** em 15x de R\$ 5,37 | exibir parcelas
- HiperCard** em 12x de R\$ 568,82 | exibir parcelas
- Aura** em 18x de R\$ 4,60 | exibir parcelas

Saiba Mais:

Descrição | Dados técnico

Descrição

[Voltar ao Topo](#)

Máscara de ambú (Adulto nº4), em silicone . Protec
DÚVIDAS CONSULTE NOSSO TELEVENDAS (11) 2924-9414

Finalidade: Procedimento de reanimação;
Pode ser utilizada em reanimadores manuais (ambús) e em procedimentos de anestesia;
Coxim em silicone e bojo policarbonato.

Dados técnicos

[Voltar ao Topo](#)

Peso: 1,000.

RECEBA OFERTAS

Nome

E-mail

CADASTRAR

CONECTADOS

No momento há 368 Visitantes online.

000950

Casasbahia.com.br > Beleza e Saúde > Hospitais, Clínicas e Laboratórios

Máscara Para Ambu Adulto Protec N°4

(Cód. Item 8783799) (Cód EAN 9780010003430) Outros produtos Protec

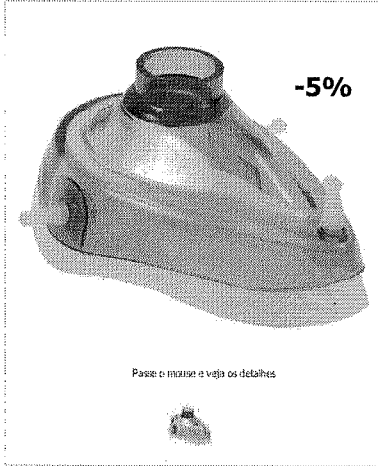

Vendido e entregue por HOSPINET

Garantia Total a Você!
Este produto é vendido por um lojista parceiro e é garantido pela CasasBahia.com.br, que acompanha o pedido da compra até a entrega. Saiba mais

De: ~~R\$ 71,99~~
Por: R\$ 68,23
Economia de: R\$ 3,76

Comprar
Reciba em casa

Calcule o frete e o prazo de entrega estimados para sua região. [Dúvidas? Saiba mais](#)

Informe seu CEP: Ou: Não sei meu CEP

Pagamento com cartões de credito

Cartão Casas Bahia

- 2x com juros (1,89% a.m.) **R\$ 35,09**
- 3x com juros (1,89% a.m.) **R\$ 23,61**
- 4x com juros (1,89% a.m.) **R\$ 17,87**
- 5x com juros (1,89% a.m.) **R\$ 14,43**
- 6x com juros (1,89% a.m.) **R\$ 12,14**
- 7x com juros (1,89% a.m.) **R\$ 10,50**

[Clique aqui e confira todas as formas de pagamento](#)



ESTAMOS AQUI PARA AJUDÁ-LO A ENCONTRAR MELHORES PREÇOS E O FUTURO.



Produtos Patrocinados



-24%
Massageador Hot'n Cold Relax HoMedics
De: ~~R\$ 199,90~~
Por: R\$ 149,94
2x de R\$ 74,97 sem juros



-20%
Massageador Para Os Pés Foot Salon Homedics
De: ~~R\$ 499,90~~
Por: R\$ 399,90
6x de R\$ 66,65 sem juros



-25%
Creme Depilatório para Pernas Veet
Por: **R\$ 25,76**
1x de R\$ 25,76 sem juros



-25%
Assento Massageador Shiatsu Com Aquecimento - Shiatsu Massageador
De: ~~R\$ 799,90~~
Por: R\$ 599,90
10x de R\$ 59,99 sem juros

Detalhes do produto: Protec: Máscara Para Ambu Adulto Protec N°4

Máscara de Ambu Adulto Protec

Máscara em silicone para reanimador manual adulto nº 4.

Alimentação Elétrica	Não se Aplica
Orientação	Leia o manual de instruções antes do uso
Tipo de Acessório	Máscara
Garantia do Fabricante	Não se Aplica - Material de Uso e Consumo
Aviso	Imagem Meramente Ilustrativa

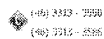

ESTAMOS AQUI PARA AJUDÁ-LO A ENCONTRAR MELHORES PREÇOS E O FUTURO.



O que você está procurando?

CENTRAL DE
ATENDIMENTO

MEUS PEDIDOS

CHAT

07 FEVEREIRO

000951 X

Todas as
departamentos

Esterilizadores

Aparelhos
de PróteseAparatos
ópticos

Cardiologia

Equipamentos

Materiais de
ConsumoResgate e
Sobrevivência[Fibra Cirúrgica](#) / [Resgate e Sobrevivência](#) / [Ambu e Acessórios](#)

MÁSCARA PARA REANIMADOR DE SILICONE AMBÚ PROTEC Nº4 ADULTO

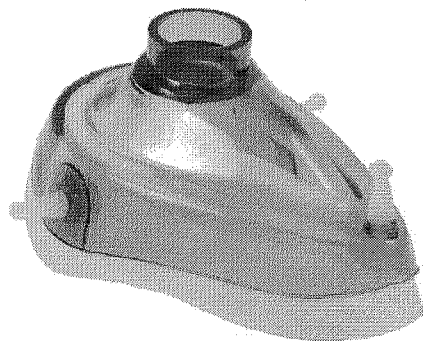

Protec

Cód. Ref.: 1888

Coxim em silicone e bojo policarbonato.

por R\$ 70,33

ou 6x de R\$ 11,72

Preço no boleto R\$ 69,30

QTD.

1

Comprar

10% DE DESCONTO NO BOLETO.
O desconto será concedido ao
selecionar a forma de pagamento.

12X NO CARTÃO DE CRÉDITO.
Selecione a melhor forma de
pagamento para o seu negócio.

 Calcule o prazo
e o valor de entrega

CALCULAR

Compra 100% segura

Digitacert

Gbit

DESCRIÇÃO

Máscara para Reanimador de Silicone Ambú Protec nº4 Adulto
004417 Máscara Silicone N°4 p/ Reanimador – Adulto

Finalidade

Procedimento de reanimação manual.

Composição

Coxim em silicone translúcido. As máscaras 0, 1 e 2 são totalmente em silicone e as máscaras 3, 4 e 5 coxim em silicone e bojo policarbonato. Totalmente autoclavável.

Importante:

Podem ser utilizadas em procedimentos de anestesia. São totalmente intercambiáveis nos reanimadores da marca Protec.

Garantia de 1 ano contra defeitos de fabricação.

ESPECIFICAÇÕES TÉCNICAS

Coxim em silicone e bojo policarbonato.

Indicações conforme tamanho:

- 004408 Máscara Silicone N°0 p/ Reanimador – Prematuro;
- 004409 Máscara Silicone N°1 p/ Reanimador – Neonatal;
- 004411 Máscara Silicone N°3 p/ Reanimador – Infantil/adolescente;
- 004417 Máscara Silicone N°4 p/ Reanimador – Adulto;
- 004407 Máscara Silicone N°5 p/ Reanimador – Adulto Grande.

PRODUTOS RELACIONADOS



Prancha de Imobilização de
Madeira Resgate SP com jogo



Boleta com Porta Garrafa Fibra
Resgate APH-707 Vermelho



Tesoura MD para Bandagem
Romba/Romba 19cm Black

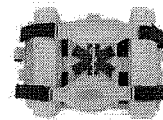

Imobilizador de Cabeça
Resgate SP Head Block Adulto

O que você está procurando?

CENTRAL DE
ATENDIMENTO

MEUS PEDIDOS

CHAT

0 ITENS -

000952

Todas as
departamentos

Endoscópios

Aparelhos
de PressãoAparatos
Médicos

Curativos

Equipamentos

Materiais de
ConsumoResgate e
Sobrevivência

FibraCirurgica / Resgate e Sobrevivência / Ambu e Acessórios

MÁSCARA PARA REANIMADOR DE SILICONE AMBÚ PROTEC Nº5 ADULTO GRANDE

Item 342

R\$ 71,57

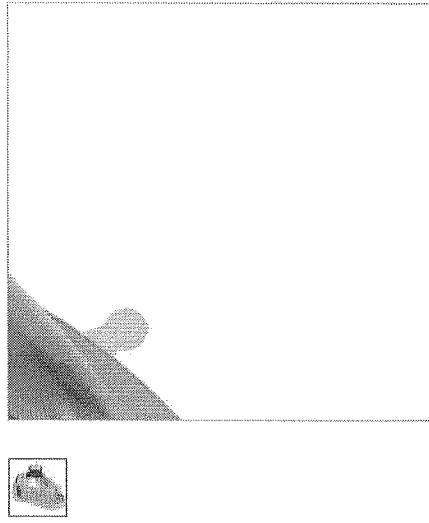

Curtir

Tweetar

Pin It

Protec

Cód. Ref.: 3910

Coxim em silicone e bojo policarbonato.

por R\$ 73,91

ou 6x de R\$ 12,31

Preço no boleto: R\$ 66,62

QTD.

1

Comprar



10% DE DESCONTO NO BOLETO.
O desconto será concedido ao selecionar a forma de pagamento.



NO CARTÃO DE CRÉDITO.
Selecione a melhor forma de pagamento para o seu negócio.

Calcule o prazo
e o valor de entrega

CALCULAR

Compra 100% segura

digitar

bit

DESCRIÇÃO

Máscara para Reanimador de Silicone Ambú Protec nº5 Adulto Grande
004407 Máscara Silicone N°5 p/ Reanimador – Adulto Grande.

Finalidade

Procedimento de reanimação manual.

Composição

Coxim em silicone transúcido. As máscaras 0, 1 e 2 são totalmente em silicone e as máscaras 3, 4 e 5 coxim em silicone e bojo policarbonato. Totalmente autoclavável.

Importante:

Podem ser utilizadas em procedimentos de anestesia. São totalmente intercambiáveis nos reanimadores da marca Protec.

Garantia de 1 ano contra defeitos de fabricação.

ESPECIFICAÇÕES TÉCNICAS

Coxim em silicone e bojo policarbonato.

Indicações conforme tamanho:

- 004408 Máscara Silicone N°0 p/ Reanimador – Prematuro;
- 004409 Máscara Silicone N°1 p/ Reanimador – Neonata;
- 004411 Máscara Silicone N°3 p/ Reanimador – Infantil/adolescente;
- 004417 Máscara Silicone N°4 p/ Reanimador – Adulto;
- 004407 Máscara Silicone N°5 p/ Reanimador – Adulto Grande.

PRODUTOS RELACIONADOS



Bolsa com Porta Garrafa Fibra
Resgate API-7D7 Vermelha



Bolsa Mochila Cruz da Vida
Fibra Resgate 729 Vermelha

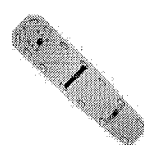

Prancha de Imobilização de
Materia Resgate SP com joelho

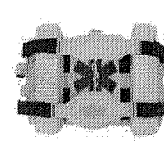

Imobilizador de Cabeça
Resgate SP Head Block Adulto

Hospinet Oxygenoterapia Acessórios

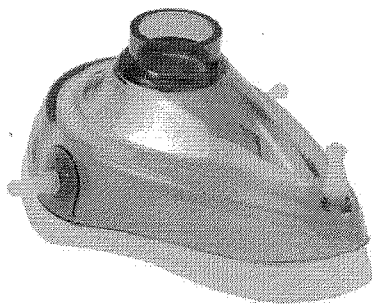

MÁSCARA PARA AMBU ADULTO PROTEC Nº5

(Avalie agora!)

Cód. Ref.

Por R\$ 59,47
desconto de 5% no boletoR\$ 62,60
ou R\$ 10,43

COMPRAR

AMBIENTE 100% SEGURO

SITE BLINDADO

SUBTADO EM 18-MIN

OK

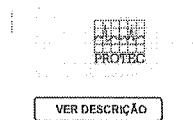

VER DESCRIÇÃO

000953

DESCRIÇÃO DO PRODUTO

Máscara de Ambu Adulto Protec

Máscara em silicone para reanimador manual adulto grande nº 5.

DADOS TÉCNICOS

Alimentação Elétrica	Não se Aplica
Tipo de Acessório	Máscara
Garantia do Fabricante	Não se Aplica - Material de Uso e Consumo
Aviso	Imagem Meramente Ilustrativa
Orientação	Leia o manual de instruções antes do uso

MINHA CONTA ([HTTP://CONEXAOHOMECARE.COM/STORE/INDEX.PHP/MY-ACCOUNT/](http://conexaohomecare.com/store/index.php/my-account/))

ACOMPANHAR PEDIDO ([HTTP://CONEXAOHOMECARE.COM/STORE/INDEX.PHP/ORDER-TRACKING/](http://conexaohomecare.com/store/index.php/order-tracking/))

SOBRE A CHC STORE ([HTTP://CONEXAOHOMECARE.COM/STORE/INDEX.PHP/SOBRE-A-L.OJA/](http://conexaohomecare.com/store/index.php/sobre-a-loja/))

000951



Search...



(61) 3233-8835 | ATENDIMENTO (<http://conexaohomecare.com/store/index.php/atendimento/>)

1 item

DEPARTAMENTOS ▾ [ALUGUEL DE EQUIPAMENTOS \(HTTP://CONEXAOHOMECARE.COM/STORE/INDEX.PHP/SERVICOS/\)](http://conexaohomecare.com/store/index.php/servicos/)

[DÚVIDAS? \(HTTP://CONEXAOHOMECARE.COM/STORE/INDEX.PHP/FAQ/\)](http://conexaohomecare.com/store/index.php/faq/)

[DESCONTOS ESPECIAIS! \(HTTP://CONEXAOHOMECARE.COM/STORE/INDEX.PHP/CATEGORIA-PRODUTO/DESCONTOS-ESPECIAIS/\)](http://conexaohomecare.com/store/index.php/categoria-produto/descontos-especiais/)

[PROMOÇÕES SEM FRETE! \(HTTP://CONEXAOHOMECARE.COM/STORE/INDEX.PHP/CATEGORIA-PRODUTO/PROMOCOES-SEM-FRETE/\)](http://conexaohomecare.com/store/index.php/categoria-produto/promocoes-sem-frete/)

Home (<http://conexaohomecare.com/store/>) / Loja (<http://conexaohomecare.com/store/index.php/shop/>) /

Besmed (<http://conexaohomecare.com/store/index.php/categoria-produto/besmed/>),

Máscaras (<http://conexaohomecare.com/store/index.php/categoria-produto/material-de-consumo/mascaras-material-de-consumo/>) /

Máscara Facial em Silicone

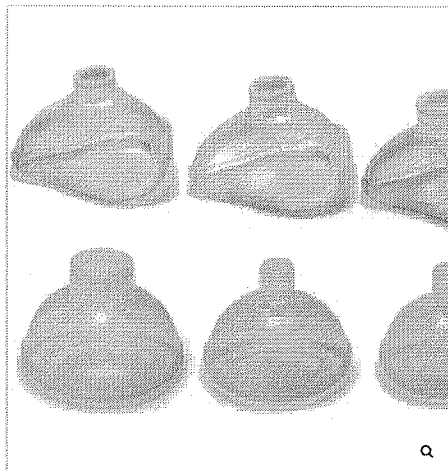

Máscara Facial em Silicone

Clique e veja!

A máscara facial é indicada para uso em procedimentos anestésicos, para auxílio na ventilação assistida ao paciente com ar ambiente ou enriquecido com oxigênio quando na falha respiratória.

R\$78,20

Tamanho da Máscara Facial

Clear

Em estoque

1



Adicionar à lista de Desejos

([/store/index.php/produto/mascara-facial-em-silicone/](http://store/index.php/produto/mascara-facial-em-silicone/))
REF: PN-0005

add_to_wishlist=1497)

Categorias

Besmed (<http://conexaohomecare.com/store/index.php/categoria-produto/besmed/>)

Máscaras (<http://conexaohomecare.com/store/index.php/categoria-produto/material-de-consumo/mascaras-material-de-consumo/>)

Etiquetas:

Máscara Facial

(<http://conexaohomecare.com/store/index.php/produto-etiqueta/mascara-facial/>)

Silicone (<http://conexaohomecare.com/store/index.php/produto-etiqueta/silicone/>)

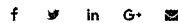

Descrição **Additional information**

Descrição

Máscara Facial em Silicone

A máscara facial é indicada para uso em procedimentos anestésicos, para auxílio na ventilação assistida ao paciente com ar ambiente ou enriquecido com oxigênio quando na falha respiratória, insuficiência respiratória ou administração gasosa. Ela pode ser utilizada juntamente com um reanimador manual, aparelho de anestesia ou ventilação.

Características

1. Produto completamente em silicone;
2. Tamanhos vão de 0 a 5 para máscara facial – Recém-Nascido até Adulto Grande;
3. Não esterilizar / Não Lavar / Não autoclavar / Produto de uso único;
4. Embalagem individual.

Demais informações

1. Assegure-se de que a máscara selecionada é do tamanho apropriado;
2. Assegure-se de que a máscara tenha uma boa vedação junto ao paciente;
3. Conecte o orifício da máscara e cheque o fluxo de gás.

Fabricante: Besmed - País de Origem: China

000955

Item 344 ao 366
R\$ 40,0667

Item: BR028981
 Descrição do Item: FIO DE SUTURA NYLON MONOFILAMENTO, 2,0, PRETA, 45 CM, COM AGULHA, 1/2 CIRCULO CORTANTE, 25 CM, ESTERIL
 Unidade de Fornecimento:
 Grupo:
 Classe:
 UF:
 Município:
 PDM:

Base de dados BPS

CÓDIGO DE	DESCRIÇÃO ITEM	UNIDADE DE FORNECIMENTO	DATA COMPRA	MODALIDADE DE COMPRA	DATA SUBSCRIÇÃO	PARTICIPANTE	FABRICANTE/ FORNECEDOR	NOME DA INSTITUIÇÃO	MUNICÍPIO	UF	QTD ITENS COMPRADOS	PREÇO UNITÁRIO	VALOR PROPOSTA
BR028981	FIO DE SUTURA NYLON MONOFILAMENTO, 2,0, PRETA, 45 CM, COM AGULHA, 1/2 CIRCULO CORTANTE, 25 CM, ESTERIL	UNIDADE	09/02/2017	Pregão	16/02/2017	PRONAC COMERCIO DE PRODUTOS HOSPITALARES LTDA	TRIUNFA MARILIA COMERCIAL LTDA - EPP	MUNICÍPIO DE JULIO MESQUITA	JULIO MESQUITA	SP	24	1,0375	1,2552
BR028981	FIO DE SUTURA NYLON MONOFILAMENTO, 2,0, PRETA, 45 CM, COM AGULHA, 1/2 CIRCULO CORTANTE, 25 CM, ESTERIL	UNIDADE	30/06/2016	Pregão	15/07/2016	PRONAC COMERCIO DE PRODUTOS HOSPITALARES LTDA	PRONEX PRODUTOS MEDICOS HOSPITALARES LTDA - EPP	FUNDO MUNICIPAL DE SAUDE DE RIBEIRAO DO PINHAL	RIBEIRAO DO PINHAL	PR	120	1,3000	1,5652

120 x 24 = 2880

Observações

Média Ponderada

Empresa a média simples e o desenvolvimento dos preços unitários para desconsiderar os registros com preços unitários menores que a subtração do primeiro pelo segundo e maiores que a soma de ambos. Dos registros restantes, apura-se o quociente do valor total das transações pela quantidade total vendida. Ref.: Estatística para Economistas - 3ª Edição, Rodolfo Hoffmann - Pág. 39. Estes registros com preços unitários extremos são, em muitos casos, resultado de erros de especificação ou de digitação e, portanto, esta seleção homogênea e aumenta a consistência desta medida representativa.

Fale conosco: (61) 3315 - 3990 bps@saude.gov.br
 (61) 3315 - 3991 www.saude.gov.br/banco



(<https://www.fiodesutura.com.br/>)

<https://www.fiodesutura.com.br/conta/login>

- Meus Pedidos
(<https://www.fiodesutura.com.br/conta/pedido/listar>)
- Minha Conta
(<https://www.fiodesutura.com.br/conta/index>)

000956



Digite o que você procura

Carrinho vazio
(<https://www.fiodesutura.com.br/carrinho/index>)

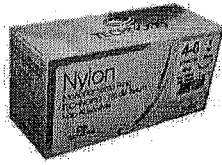

Início (<https://www.fiodesutura.com.br/>) / Nylon (<https://www.fiodesutura.com.br/nylon>) /

Fio de Sutura Nylon - Technofio

Código: nylon-technofio

Marca: Technofio (<https://www.fiodesutura.com.br/marca/technofio.html>)

Selecione a opção de nylon technofio:

NY64CT20

R\$ 50,00

Comprar (<https://www.fiodesutura.com.br/carrinho/produto/4504208/adicionar>)

+ Lista de Desejos (<https://www.fiodesutura.com.br/conta/favoritos/4504208/adicionar>)

Estoque: 6 dias úteis

Compartilhar

Calcule o frete CEP OK

Fio de Sutura Nylon - Technofio

A sutura de Nylon é uma sutura cirúrgica não absorvível de origem sintética, obtido por extrusão de poliamida, resultando em um monofilamento de superfície lisa e uniforme e preparada através de processos químicos sintéticos resultando em fios incolores ou de coloração preta, providos ou não de agulhas cirúrgicas de aço inox.

O produto atende as especificações da NBR 13904 da ABNT – Associação Brasileira de Normas Técnicas e Farmacopéia Brasileira para Suturas Cirúrgicas não absorvíveis.

Indicação Fechamento de incisões da pele;

Procedimentos de plásticas em geral; Cirurgias Cardiovasculares; Cirurgias Odontológicas; Anastomoses Vasculares, Tenorrafias, Miorrafias e Neurorrafias.

Absorção Não absorvível.

Apresentação A sutura Nylon é apresentada nos N^{os} cirúrgicos de 12-0 a 10, métrico 0,01 a 12.

Apresenta-se em comprimentos prestabelecidos, sem agulhas ou com uma ou duas agulhas de diferentes tipos.

Modelos

Detalhes do Produto

CÓDIGO	GRAN. FIO	COMP. FIO	COD. AG.	TAP. AG.	DESC. AG.	EM/CK	COR.	INDICAÇÃO
NY64CT16	3-0	45cm	CT16	1,65cm	3/8 Círc.Triang.	24	preta	Cuticular / Plástica
NY64CT16	3-0	45cm	CT16	1,65cm	3/8 Círc.Triang.	24	preta	Cuticular / Plástica
NY24CT20	2-0	45cm	CT20	2,0cm	3/8 Círc.Triang.	24	preta	Cuticular / Plástica
NY34CT20	3-0	45cm	CT20	2,0cm	3/8 Círc.Triang.	24	preta	Cuticular / Plástica
NY44CT20	4-0	45cm	CT20	2,0cm	3/8 Círc.Triang.	24	preta	Cuticular / Plástica
NY54CT20	5-0	45cm	CT20	2,0cm	3/8 Círc.Triang.	24	preta	Cuticular / Plástica
NY64CT20	6-0	45cm	CT20	2,0cm	3/8 Círc.Triang.	24	preta	Cuticular / Plástica
NY34CT24	3-0	45cm	CT24	2,4cm	3/8 Círc.Triang.	24	preta	Cuticular / Plástica
NY44CT24	4-0	45cm	CT24	2,4cm	3/8 Círc.Triang.	24	preta	Cuticular / Plástica
NY24CT25	2-0	45cm	CT25	2,5cm	3/8 Círc.Triang.	24	preta	Cuticular / Plástica
NY04CT30	0	45cm	CT30	3,0cm	3/8 Círc.Triang.	24	preta	Cuticular / Plástica
NY24CT30	2-0	45cm	CT30	3,0cm	3/8 Círc.Triang.	24	preta	Cuticular / Plástica
NY34CT30	3-0	45cm	CT30	3,0cm	3/8 Círc.Triang.	24	preta	Cuticular / Plástica
NY44CT30	4-0	45cm	CT30	3,0cm	3/8 Círc.Triang.	24	preta	Cuticular / Plástica
NY34MT15	3-0	45cm	MT15	1,5cm	1/2 Círc.Triang.	24	preta	Cuticular / Plástica
NY44MT15	4-0	45cm	MT15	1,5cm	1/2 Círc.Triang.	24	preta	Cuticular / Plástica
NY54MT15	5-0	45cm	MT15	1,5cm	1/2 Círc.Triang.	24	preta	Cuticular / Plástica
NY64MT15	6-0	45cm	MT15	1,5cm	1/2 Círc.Triang.	24	preta	Cuticular / Plástica
NY34MT20	3-0	45cm	MT20	2,0cm	1/2 Círc.Triang.	24	preta	Cuticular / Plástica
NY44MT20	4-0	45cm	MT20	2,0cm	1/2 Círc.Triang.	24	preta	Cuticular / Plástica
NY24MT25	2-0	45cm	MT25	2,5cm	1/2 Círc.Triang.	24	preta	Cuticular / Plástica
NY34MT25	3-0	45cm	MT25	2,5cm	1/2 Círc.Triang.	24	preta	Cuticular / Plástica
NY44MT25	4-0	45cm	MT25	2,5cm	1/2 Círc.Triang.	24	preta	Cuticular / Plástica

Produtos relacionados

(<https://www.fiodesutura.com.br/fio-de-sutura-sada-technofio>)

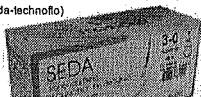

(<https://www.fiodesutura.com.br/fio-de-sutura-polipropileno-technofio>)

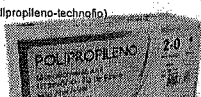

(<https://www.fiodesutura.com.br/fio-de-sutura-catgut-cromado-technofio>)



(<https://www.fiodesutura.com.br/fio-de-sutura-catgut-simples-technofio>)

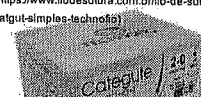



000957
JK

🏠 Acessórios para Veterinária Fio de Sutura Nylon Agulhado Preto 2.0 Agulha 25mm 3/8

◀ Voltar aos resultados da pesquisa para "Fio de Sutura Nylon Agulhado" (2 outros resultados)

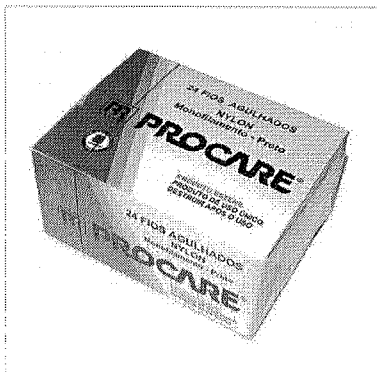

☆☆☆☆☆ Escrever uma avaliação

Fio de Sutura Nylon Agulhado Preto 2.0 Agulha 25mm 3/8

Referência 0607

⚠️ Aviso: Últimas unidades!

📦 Simular valores de entrega:

CEP:

00000-000

OK

Por R\$ 39,00
Ou R\$ 35,10 A vista

Quantidade

1



MAIS INFORMAÇÕES

Fio não absorvível, esteril, composto de Nylon Mononylon. E indicado para uso em aproximação dos tecidos internos, ligaduras e suturas de pele. Produto de uso único. Comprimento do fio: 45cm.

☆☆☆☆☆

📝 ESCREVER UMA AVALIAÇÃO

★★★★★

SEJA O PRIMEIRO A FAZER UMA AVALIAÇÃO

30 OUTROS PRODUTOS NA MESMA CATEGORIA:

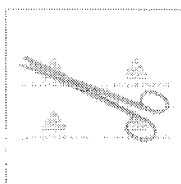

Tesoura Cirúrgica R/R Reta 15cm
R\$ 22,00

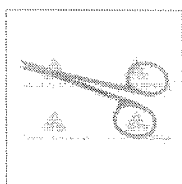

Tesoura Spencer 12cm Reta
R\$ 25,00

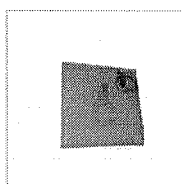

Colchonete Térmico Bivolt Pequeno
R\$ 229,00

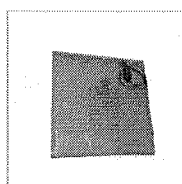

Colchonete Térmico 110v Grande
R\$ 249,00

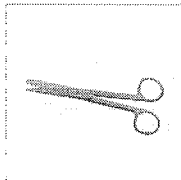

Tesoura Cirúrgica F/R Reta 15cm
R\$ 20,00

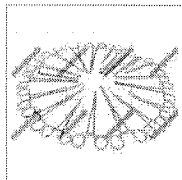

Kit Castração 19 peças
R\$ 455,00

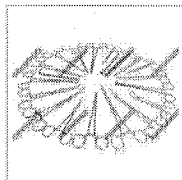

Kit Cirúrgico 32 Peças
R\$ 840,00

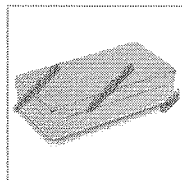

Estojo para Instrumental 26x12x06
R\$ 89,00

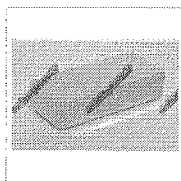

Estojo para Instrumental
R\$ 59,00

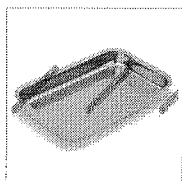

Bandeja de Aço Inox a 30x20x04cm
R\$ 30,00

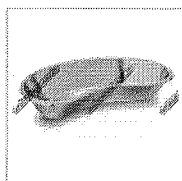

Cuba Rim 26x12
R\$ 30,00

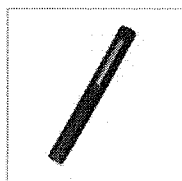

Lanterna Clínica
R\$ 15,00

Item 366

Olá Visitante. Entre ou Cadastre-se

(34) 3084-0579

(34) 9271-1651

Sobre a Marca Médica / Contato



O que deseja encontrar? buscar

Orçamento

Seu Carrinho

000953

- Saúde Humana
- Laboratorial
- Saúde Animal
- Orientologia
- Cuidados Pessoais
- Medição
- Accesibilidade
- Material Didático
- Autoclava

Home / Óculos Proteção Frontal 0.75mmpb e Lateral 0,5mmpb Ko-O730 Plumbífero

R\$ 738,76

Óculos Proteção Frontal 0.75mmpb e Lateral 0,5mmpb Ko-O730 Plumbífero

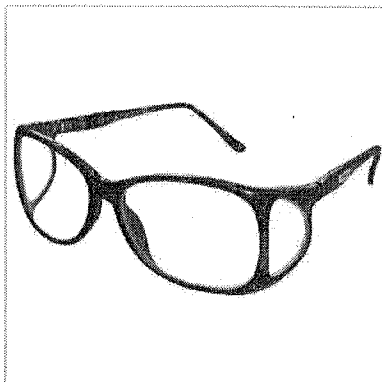

KONEX

SKU: PFOFPL2

★★★★★ Seja o primeiro a avaliar este produto

ÓCULOS COM ARMAÇÃO EM ACRÍLICO E LENTES DE VIDRO PLUMBÍFERO, COM PROTEÇÃO FRONTAL DE 0.75MMPB E PROTEÇÃO LATERAL DE 0.50MMPB

Por: R\$710,64

à vista no cartão ou depósito R\$675,11

Parcelamento no cartão

ou 12x de R\$59,22 sem juros

1x de R\$710,64	sem juros	7x de R\$101,52	sem juros
2x de R\$355,32	sem juros	8x de R\$88,83	sem juros
3x de R\$236,88	sem juros	9x de R\$78,96	sem juros
4x de R\$177,66	sem juros	10x de R\$71,06	sem juros
5x de R\$142,13	sem juros	11x de R\$64,60	sem juros
6x de R\$118,44	sem juros	12x de R\$59,22	sem juros

COMPRAR

1

COTAR

Adicionar à Lista de Desejos Comparar Produto Comparar Produto

CEP

não sei meu cep

calcular

DESCRIÇÃO DO PRODUTO

Óculos Proteção Frontal 0.75mmpb e Lateral 0,5mmpb Ko-O730 Plumbífero

ÓCULOS COM ARMAÇÃO EM ACRÍLICO E LENTES DE VIDRO PLUMBÍFERO, COM PROTEÇÃO FRONTAL DE 0.75MMPB E PROTEÇÃO LATERAL DE 0.50MMPB, MODELO KO-O730.FABRICANTE: KIRAN MEDICAL SYSTEMS REGISTRO MS: 10358469007

Grupo:Óculos de Proteção Radiológica

Peso Bruto:0.2350 kg

Peso líquido:0.9000 kg

ESPECIFICAÇÕES TÉCNICAS

Informações Adicionais

Marca Konex

RECOMENDADO PARA VOCÊ

Óculos Proteção Frontal 0.75mmpb Ko-O710 Plumbífero

Por: R\$1.525,10
à vista no boleto ou depósito
R\$1.448,85
ou 12x de R\$127,09 sem juros

Óculos proteção frontal 0.75mmpb ko-o750 Plumbífero

Por: R\$1.525,10
à vista no boleto ou depósito
R\$1.448,85
ou 12x de R\$127,09 sem juros

AVALIAÇÕES DE CLIENTES

RESUMO

AVALIAÇÕES

0 avaliações

Este produto ainda não foi avaliado. Seja o primeiro!

FAÇA SUA AVALIAÇÃO

Você está avaliando: Óculos Proteção Frontal 0.75mmpb e Lateral 0,5mmpb Ko-O730 Plumbífero

Qual sua nota?
★★★★★

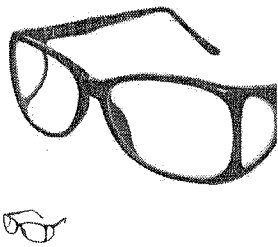

Óculos Proteção Frontal 0.75mmpb e Lateral 0,5mmpb Ko-O730 Plumbífero

Avalie este produto

Preço: R\$ 710,64
Óculos Proteção Frontal 0.75mmpb e Lateral 0,5mmpb Ko-O730 Plumbífero

Condição: **Novo**
Fabricante: **Konex**
Garantia: 10



Por apenas **R\$ 710,64** à vista no boleto

ou em até 12x de R\$69,28

Quantidade (1000 item em estoque)

Comprar

Contrato

Calcule Frete Formas pagamento Pergunte ao vendedor

000959

Informações sobre o vendedor

Vendedor de Minas Gerais

36 Vendas feitas no portal

Média das avaliações

Veja mais detalhes

Compra garantida pelo **Portal do Médico**, seu dinheiro fica conosco até que você receba seu produto ou devolvemos seu dinheiro.

Informações sobre o produto

ÓCULOS COM ARMAÇÃO EM ACRÍLICO E LENTES DE VIDRO PLUMBÍFERO. COM PROTEÇÃO FRONTAL DE 0.75MMPB E PROTEÇÃO LATERAL DE 0.50MMPB

Publicidade

Não encontrou o produto?



Digite o produto desejado no campo **BUSCAR** acima, vamos encontrá-lo para você

Pergunte ao vendedor

Não digite dados de contato, não use linguagem vulgar, oferte ou pergunte por outro produto.

Escreva sua pergunta

PERGUNTAR

Avaliação do produto

Mais avaliações



Deixe sua opinião sobre este produto

ENVIAR



Estetoscópio Littmann Classic III



R\$ 659,90

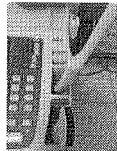

US Medison 8000 Prime



R\$ 24.980,00 por R\$ 21.233,00

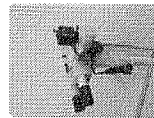

Videocolposcopia DFVasconcelos



R\$ 8.900,00



Ultra P8 4I



R\$ R\$

Produtos relacionados

Estetoscópio Littmann Classic III + Edição Especial

O novo Estetoscópio Littmann® Classic III oferece alta sensibilidade acústica para um desempenho excepcional nas avaliações clínicas dos profissionais de saúde. Possui diafragmas ajustáveis e um novo design que é mais fácil de colocar e de limpar devido a sua superfície lisa e sem fendas.

Oxímetro de Pulso de Portátil Tipo Palm Adulto (SpO2)

Informações sobre o produto Dispositivo de alta durabilidade, portátil e não invasivo destinado à aferição dos sinais vitais (SpO2 e Pulso) de forma imediata, precisa e eficaz, indicado para o uso pessoal, hospitais, clínicas, esportes. Dispositivo de alta durabilidade, portátil e não invasivo destinado à aferição dos sinais vitais (SpO2 e Pulso) de forma imediata, precisa e eficaz, indicado para o uso pessoal, hospitais, clínicas, esportes, etc.

ULtrassom X 300 Premium Edition

Semens X300 premium edition 2015 com 4 txds . Tem sondas: Convexa, Setorial, Linear e uma Endocavitário guardada de acessório.

000960

[Radiologia](#) / [Óculos de proteção](#) / [Óculos de proteção radiológica Kiran - Modelo Frontal e Lateral](#)

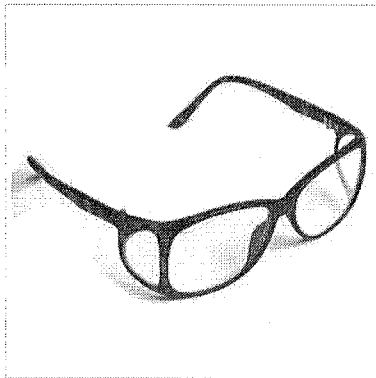

Óculos de proteção radiológica Kiran - Modelo Frontal e Lateral

Referência OCLatFron

Condição: Produto novo

Proteção de uso pessoal de alta qualidade, garantindo segurança ao usuário.

Parcelamento

Parcelamento nos Cartões

Pague em até 3x sem juros

1 x 795,00	2 x 397,50
3 x 265,00	

R\$ 795,00

Quantidade

1



Cálculo do Frete

Informe o CEP

Calcular frete

Aguardando CEP

FICHA TÉCNICA

Certificações

ANVISA

MAIS INFORMAÇÕES

- Óculos com armação em acrílico e lentes de vidro plumbífero
- Proteção frontal de 0.75mmpb e proteção lateral de 0.50mmpb
- Embalagem de proteção.

COMENTÁRIOS

Nenhuma avaliação de cliente no momento.

2 OUTROS PRODUTOS NA MESMA CATEGORIA:

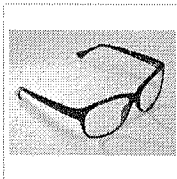

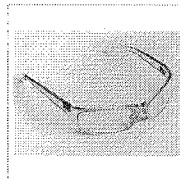

Óculos de...
R\$ 675,70



Óculos de...
R\$ 864,00

Dados da loja

 Loja do Hipertenso, Av. das Universidades, 325 Pedra Branca - Palhoça CNPJ 78.515.210/0001-00

 Ligue-nos agora: 48 4052-8219

 E-mail: sac@lojadohipertenso.com.br



Tele vendas: (11) 2628-0085

Atendimento: (11) 2628-0078

Curtir 9,3 mil

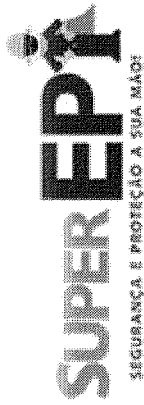

Estou procurando por...

CENTRAL DE RELACIONAMENTO

LOGIN

0

TODA A LOJA

LUVAS

COMPREM ATACADO

ÓCULOS

ALTURA

PROTEÇÃO RESPIRATÓRIA

PROTEÇÃO TÉRMICA

DESCARTÁVEIS

PROTECTOR AUDITIVO

HOME > ÓCULOS > ÓCULOS DE PROTEÇÃO VICSA RAPTOR MILITAR - 1572

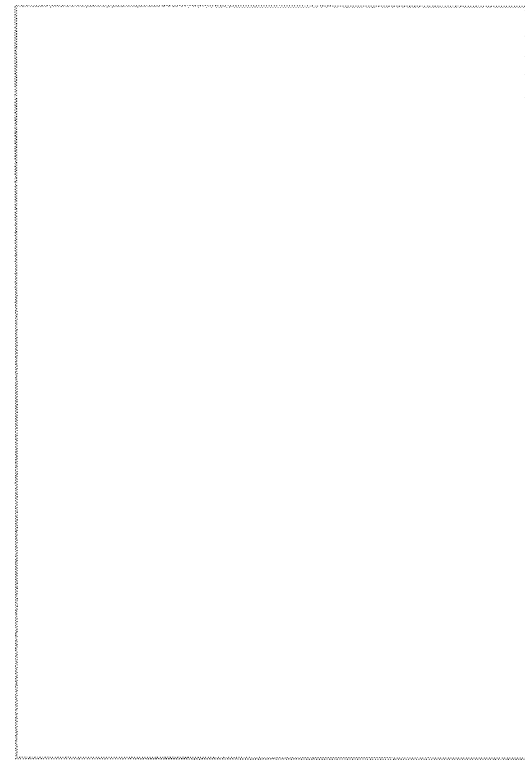

Passa o mouse para ver detalhes

ÓCULOS DE PROTEÇÃO VICSA RAPTOR MILITAR - 1572

ESCOLHA A COR DESEJADO ANTES DE COMPRAR::

Incolor InOut - Espelhado x Cinza x

Modelo: 1572
Marca: Vicsa
Referência: ca:27774
Conteúdo: 1 unidade
Seção: Óculos

FRETE **PARCELAMENTO**

Consultar CA

A partir de **R\$ 27,90** 3X sem juros de **R\$ 9,30**

ou à vista com 5% de desconto **R\$ 26,51**



ADICIONAR A LISTA

Curtir 48 Compartilhar

G+1 2 Tweetar

000961

36f - R\$ 20,96

Tele vendas: (11) 2628-0085

Atendimento: (11) 2628-0078

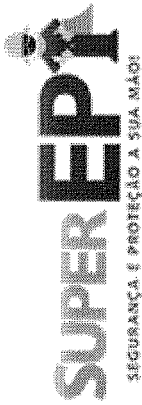

Estou procurando por...

CENTRAL DE RELACIONAMENTO

LOGIN

Curtir 9,3 mil

TODA A LOJA

LUVAS

COMPRE EM ATACADO

ÓCULOS

ALTURA

PROTEÇÃO RESPIRATORIA

PROTEÇÃO TÉRMICA

DESCARTÁVEIS

PROTETOR AUDITIVO

HOME > ÓCULOS > ÓCULOS DE SEGURANÇA CONDOR ANTI EMBACANTE DA-14900

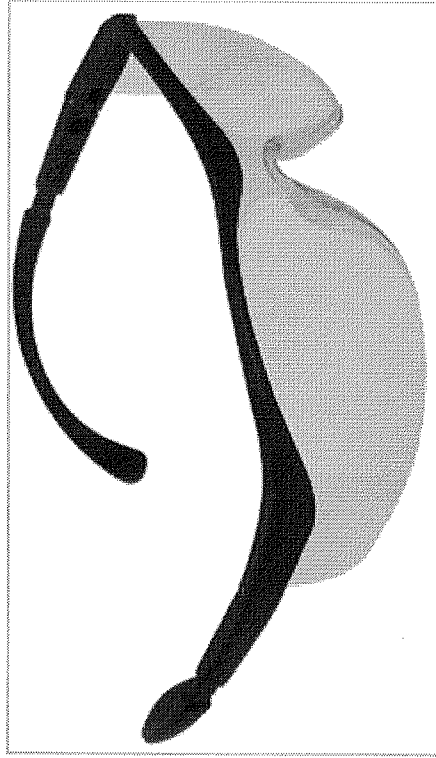

ÓCULOS DE SEGURANÇA CONDOR ANTI EMBACANTE DA-14900

ESCOLHA A COR DESEJADA ANTES DE COMPRAR::

Modelo: DA-14900

Marca: DANNY

Referência: DA-14900

Conteúdo: 1 unidade

Seção: Óculos

FRETE

PARCELAMENTO

3X sem juros de R\$ 7,33

R\$ 21,98

ou à vista com 5% de desconto

R\$ 20,88



ADICIONAR A LISTA

Curtir 0

Compartilhar

G+1 0

Tweetar

000962

RELATÓRIO PÚBLICO
(medicamentos, materiais médico-hospitalares e gases medicinais)

PESQUISAR POR

ITEM
 MODALIDADE
 INSTITUIÇÃO
 FORNECEDOR
 FABRICANTE
 FAIXA
 PERÍODO
 BASE SIASG(Compras Federais)
 TIPO DE COMPRA

ITEM

Código BR:

BR:

Descrição Item:

Unidade de Fornecimento:

Dados Agrupados

Grupo:

Classe:

PDMI:

Genérico: Sim Não

UF: Município:

Pesquisar

RESULTADO

Os registros exibidos especificam as compras realizadas nos últimos 18 meses, o que corresponde ao seguinte período: 26-11-2015 a 26-05-2017
Base de Dados BPS

Gerar Planilha

Gerar PDF

DADOS DO ITEM		DADOS DA COMPRA		DADOS DO FABRICANTE/FORNECEDOR		DADOS DA INSTITUIÇÃO		PREÇO UNITARIO					
CÓDIGO BR	DESCRIÇÃO DO ITEM	UNIDADE DE FORNECIMENTO	DATA COMPRA	MODALIDADE DA COMPRA	DATA INSERÇÃO	FABRICANTE	FORNECEDOR	NOME DA INSTITUIÇÃO	MUNICIPIO	UF	CITD ITENS COMPRADOS	PAGO	MÉDIA PONDERADA
BR0373528	ÓCULOS DE PROTEÇÃO INDIVIDUAL, POLIPROPILENO, POLICARBONATO, ANTI-EMBAÇANTE, INFRADURA, EXTRA ANTI-RISCO, SOBREPOSIÇÃO (P/SER USADO SOBRE ÓCULOS GRADUADOS), INCOLOR/ PROTEÇÃO CONTRA RAIOS ULTRAVIOLETA	UNIDADE	07/02/2017	Pregão	28/02/2017	SUPERMEDY IMPORTACAO E EXPORTACAO EIRELI - EPP	MEDICAMENTOS DE AZ EIRELI - EPP	FUNDO MUNICIPAL DE SAUDE	CAPANEIMA	PR	100	2,9000	5,7920

000963

DADOS DO ITEM			DADOS DA COMPRA			DADOS DO FABRICANTE/FORNECEDOR			DADOS DA INSTITUIÇÃO			PREÇO UNITARIO	
CÓDIGO BR	DESCRIÇÃO DO ITEM	UNIDADE DE FORNECIMENTO	DATA COMPRA	MODALIDADE DA COMPRA	DATA INSCRIÇÃO	FABRICANTE	FORNECEDOR	NOME DA INSTITUIÇÃO	MUNICÍPIO	UF	QTD ITENS COMPRADOS	PAGO	MÉDIA PONDERADA
BR0373528	ÓCULOS DE PROTEÇÃO INDIVIDUAL, POLIPROPILENO, POLICARBONATO, ANTI-EMBAÇANTE, INFRADURA, EXTRA SOBREPOSIÇÃO (P/ISER USADO SOBRE ÓCULOS GRADUADOS), INCOLOR/ PROTEÇÃO CONTRA RAIOS ULTRAVIOLETA	UNIDADE	24/05/2016	Pregão	10/11/2016	DANNY COMERCIO IMPORTACAO E EXPORTACAO LTDA	CIRURGICA UNIAO LTDA	MUNICIPIO DE ALTINOPOLIS	ALTINOPOLIS	SP	16	3.8000	5,7920
BR0373528	ÓCULOS DE PROTEÇÃO INDIVIDUAL, POLIPROPILENO, POLICARBONATO, ANTI-EMBAÇANTE, INFRADURA, EXTRA ANTI-RISCO, SOBREPOSIÇÃO (P/ISER USADO SOBRE ÓCULOS GRADUADOS), INCOLOR/ PROTEÇÃO CONTRA RAIOS ULTRAVIOLETA	UNIDADE	02/12/2016	Pregão	05/12/2016	ISSO MOLD INDUSTRIA E COMERCIO DE PLASTICOS E MOLDES LTDA - ME	COMERCIAL GRANDE SOL EIRELI - EPP	MUNICIPIO DE SANTOS	SANTOS	SP	800	5,7200	5,7920
BR0373528	ÓCULOS DE PROTEÇÃO INDIVIDUAL, POLIPROPILENO, POLICARBONATO, ANTI-EMBAÇANTE, INFRADURA, EXTRA ANTI-RISCO, SOBREPOSIÇÃO (P/ISER USADO SOBRE ÓCULOS GRADUADOS), INCOLOR/ PROTEÇÃO CONTRA RAIOS ULTRAVIOLETA	UNIDADE	13/12/2016	Dispensa de Licitação	18/01/2017	DESCARPACK DESCARTAVEIS DO BRASIL LTDA	SOROMED MARILIA LTDA - ME	FUNDO MUNICIPAL DE SAUDE DO MUNICIPIO DE IBITINGA	IBITINGA	SP	10	6,3000	5,7920
BR0373528	ÓCULOS DE PROTEÇÃO INDIVIDUAL, POLIPROPILENO, POLICARBONATO, ANTI-EMBAÇANTE, INFRADURA, EXTRA ANTI-RISCO, SOBREPOSIÇÃO (P/ISER USADO SOBRE ÓCULOS GRADUADOS), INCOLOR/ PROTEÇÃO CONTRA RAIOS ULTRAVIOLETA	UNIDADE	10/04/2017	Pregão	11/05/2017	LUVEX - INDUSTRIA DE EQUIPAMENTOS DE PROTECAO LTDA	JOSELEM BRITO DA SILVA - EPP	FUNDO MUNICIPAL DE SAUDE	MARI	PB	10	8,9000	5,7920
BR0373528	ÓCULOS DE PROTEÇÃO INDIVIDUAL, POLIPROPILENO, POLICARBONATO, ANTI-EMBAÇANTE, INFRADURA, EXTRA ANTI-RISCO, SOBREPOSIÇÃO (P/ISER USADO SOBRE ÓCULOS GRADUADOS), INCOLOR/ PROTEÇÃO CONTRA RAIOS ULTRAVIOLETA	UNIDADE	04/05/2016	Pregão	16/06/2016	3M DO BRASIL LTDA	SAO MARCOS DISTRIBUIDORA DE MEDICAMENTOS, EQUIPAMENTOS E MATERIAL HOSPITALARES E ODONTOLÓGICOS LTDA	FUNDO MUNICIPAL DE SAUDE DE BREJO DO PIAUI	BREJO DO PIAUI	PI	10	10,0000	5,7920
BR0373528	ÓCULOS DE PROTEÇÃO INDIVIDUAL, POLIPROPILENO, POLICARBONATO, ANTI-EMBAÇANTE, INFRADURA, EXTRA ANTI-RISCO, SOBREPOSIÇÃO (P/ISER USADO SOBRE ÓCULOS GRADUADOS), INCOLOR/ PROTEÇÃO CONTRA RAIOS ULTRAVIOLETA	UNIDADE	12/04/2017	Pregão	19/04/2017	DENTAL REZENDE LTDA - ME	DENTAL COSTA PRODUTOS ODONTOLÓGICOS LTDA - EPP	FUNDO MUNICIPAL DE SAUDE SANTA CECILIA	SANTA CECILIA	PB	10	13,0000	5,7920

Mostrando 1 à 7 de 7 registro(s)

000964

000965

R\$ 67,6667

RELATÓRIO PÚBLICO (medicamentos, materiais médico-hospitalares e gases medicinais)

PESQUISAR POR

- ITEM
- MODALIDADE
- INSTITUICAO
- FORNECEDOR
- FABRICANTE
- BAIXA
- PERIODO
- BASE SASESI(Compras Federais)
- TIPO DE COMPRA

ITEM

Código BR: Descrição Item:

Unidade de Fornecimento:

Dados Agrupados

Grupo:

Classe:

PMH:

Genérico: Sim Não

UF:

Município:

UF:

Município:

9966000

Item 308

RESULTADO

Os registros exibidos especificam as compras realizadas nos últimos 18 meses, o que corresponde ao seguinte período: 19-11-2015 a 19-05-2017
Site de Dados BPS

Última Atualização

Data: 19/05/2017

Mostrar 20 Nenhum registro encontrado.

CODIGO BR	DESCRIÇÃO DO ITEM	DADOS DO ITEM		DADOS DA COMPRA		DADOS DO FABRICANTE/FORNECEDOR		DADOS DA INSTITUIÇÃO		PREÇO UNITÁRIO		
		UNIDADE DE FORNECIMENTO	DATA COMPRA	QUANTIDADE DA COMPRA	DATA INSCRIÇÃO	FABRICANTE	FORNECEDOR	NOME DA INSTITUIÇÃO	MUNICÍPIO	UF	QTD. ITENS COMPRADOS	PREÇO
Nenhum registro encontrado.												



buscar...



Carregando as imagens vazias.

Pague em 3x Sem Juros.

Óticas / Lentes / Peças / Olivas Anatómicas Cinza Littmann

Olivas Anatómicas Cinza Littmann

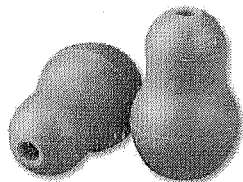

MAIS VISUALIZAÇÕES



Olivas Anatómicas Cinza Littmann

[Enviar para um amigo](#)

[Seja o primeiro a comentar este produto](#)

Disponibilidade: Em Estoque.

R\$44,00

Parcela no Cartão com PagSeguro

2x R\$22,00 <i>sem juros</i>	3x R\$14,67 <i>sem juros</i>
4x R\$11,83 *	5x R\$9,60 *
6x R\$8,12 *	7x R\$7,06 *
8x R\$6,27 *	9x R\$5,65 *
10x R\$5,16 *	

Em todos os cartões de Crédito



* Taxa de 2,99% ao mês (parcela mínima de R\$5,00)

Qtde: OU

Descrição Rápida

Oliva anatómica para estetoscópios Littmann. Cor: cinza. Marca Littmann.

Embalagem contendo 01 par.

Descrição do Produto

Oliva anatómica para estetoscópios Littmann.

Cor: Cinza.

Embalagem: Par.

Marca Littmann.

Fab. 3M.

Você pode também estar interessado nos seguintes produtos



Haste cúbica para Classic II - Cor Preto - Littmann

Preço Normal: R\$550,00
Preço Promocional: R\$522,00



Olivas Anatómicas Pretas Littmann

R\$44,00



Aparelho de Pressão Arterial - Premium - Preto

R\$69,00

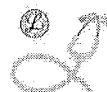

Haste cúbica para Classic II - Cor Ruba - Littmann

Preço Normal: R\$550,00
Preço Promocional: R\$399,00

Tags do Produto

Acrescentar suas Tags:

Acrescentar Tags

Utilize espaços para separar tags. Utilize aspas simples (') para frases.

Compartilhe:

Delicioso Facebook Technorati Twitter My Yahoo! Digg Google Bookmarks

Recomenda:

Cadastre-se para ver do que seus amigos gostam.



Dúvidas

Como comprar | Formas de pagamento | Tirar dúvidas

Institucional

Quem somos | Trocas ou cancelamento | Privacidade e segurança

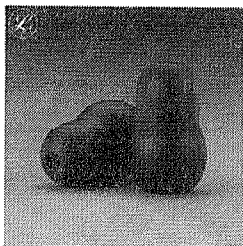

Olivas Macias Em Silicone Para Estetoscópios Littmann - 3M

Cód.: 001187 3M

3 M

000968

Especialidade: Acessório

de R\$ 80,00

por R\$ 65,00

ou R\$ 61,75 à vista

ou 3X de R\$ 21,67 sem juros

COMPRAR

PagSeguro	Ocultar parcelas
1x de R\$ 65,00 sem juros	8x de R\$ 9,26
2x de R\$ 32,50 sem juros	9x de R\$ 8,34
3x de R\$ 21,67 sem juros	10x de R\$ 7,62
4x de R\$ 17,48	11x de R\$ 7,02
5x de R\$ 14,19	12x de R\$ 6,53
6x de R\$ 11,99	
7x de R\$ 10,43	

Calcule o frete:

Calcular

de R\$ 80,00

por R\$ 65,00

ou R\$ 61,75 à vista

ou 3X de R\$ 21,67 sem juros

COMPRAR

Descrição

Descrição do Produto Olivas macias em silicone para estetoscópios Littmann - 3M

Apresentação:

Estojo acrílico contendo 01 par

R\$ 67.6667

RELATÓRIO PÚBLICO (medicamentos, materiais médico-hospitalares e gases medicinais)

RESQUISAR POR ITEM MODALIDADE INSTITUIÇÃO FORNECEDOR FABRICANTE MARCA PERÍODO BASE SIA/SICOM (casos Federais) TIPO DE COMPRA

ITEM: Código BR: 0397156 Descrição Item: OLIVA, BARRICA, SILICOMADA, ESTEROSCÓPIO

Unidade de Funcionamento: Grupo: Todos

Classificação: Todos

UF: Município: Seleciona

Gerenciar: Sim Não

UF: Todos Município: Seleciona

000970

RESULTADO Os registros exibidos especificam as compras realizadas nos últimos 18 meses, o que corresponde ao seguinte período: 15/11/2015 a 15/05/2017

Base de Dados: BPS

DADOS DO ITEM		DADOS DA COMPRA			DADOS DO FABRICANTE/FORNECEDOR		DADOS DA INSTITUIÇÃO		PREÇO UNITÁRIO				
CODIGO BR	DESCRIÇÃO DO ITEM	QUANTIDADE DE FORNECIMENTO	DATA COMPRA	MODALIDADE DA COMPRA	DATA INSCRIÇÃO	FABRICANTE	FORNECEDOR	NOME DA INSTITUIÇÃO	MUNICÍPIO	UF	QTD ITENS COMPRADOS	PREÇO	MÉDIA PONDERADA
Nenhum registro encontrado.													

SECRETARIA NACIONAL DE VIGILÂNCIA EM SAÚDE DO MINISTÉRIO DA SAÚDE



 Carimbo de segurança
vazio.

Pague em 3x Sem Juros

Littmann / Littmann - Peças / Olivas Anatômicas Cinza Littm...

Olivas Anatômicas Cinza Littmann



MAIS VISUALIZAÇÕES



Olivas Anatômicas Cinza Littmann

Enviar para um amigo

Sela o primeiro a comentar este produto

Disponibilidade: Em Estoque.

R\$44,00

Parcela no Cartão com PagSeguro

2x R\$22,00 sem juros		3x R\$14,67 sem juros	
4x R\$11,83 *		5x R\$9,00 *	
6x R\$8,12 *		7x R\$7,06 *	
8x R\$6,27 *		9x R\$5,65 *	
10x R\$5,16 *			

Em todos os cartões de Crédito



* Taxa de 2,99% ao mês (parcela mínima de R\$5,00)

 Qtde: OU

Descrição Rápida

Oiva anatômica para estetoscópios Littmann. Cor: cinza. Marca Littmann.

Embalagem contendo 01 par.

Descrição do Produto

Oiva anatômica para estetoscópios Littmann.

Cor: Cinza.

Embalagem: Par.

Marca Littmann.

Fab. 3M.

Você pode também estar interessado nos seguintes produtos



Haste cúbica para Classic II - Cor Preto - Littmann

Preço Normal: R\$650,00

Preço Promocional: R\$522,00



Olivas Anatômicas Pretas Littmann

R\$44,00



Aparelho de Pressão Arterial - Premium - Preto

R\$69,00



Haste cúbica para Classic II - Cor Roza - Littmann

Preço Normal: R\$550,00

Preço Promocional: R\$399,00

Tags do Produto

Acrescentar suas Tags:

 Acrescentar Tags

Utilize espaços para separar tags. Utilize aspas simples (') para frases.

Compartilhe:



Delovous

Facebook

Technorati

Twitter

My Yahoo!

Digg

Google Bookmarks

Recomende:



Cadastre-se para ver do que seus amigos gostam.



Dúvidas

Como comprar | Formas de pagamento | Tirar dúvidas

Institucional

Quem somos | Trocas ou cancelamento | Privacidade e segurança

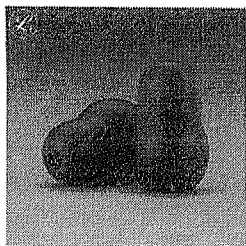

Olivas Macias Em Silicone Para Estetoscópios Littmann - 3M

Cód.: 001187 3M

3 M

000972

Especialidade: Acessório

de R\$ 80,00

por R\$ 65,00

ou R\$ 61,75 à vista

ou 3X de R\$ 21,67 sem juros

COMPRAR

PagSeguro	Ocultar parcelas
1x de R\$ 65,00 sem juros	8x de R\$ 9,26
2x de R\$ 32,50 sem juros	9x de R\$ 6,34
3x de R\$ 21,67 sem juros	10x de R\$ 7,62
4x de R\$ 17,48	11x de R\$ 7,02
5x de R\$ 14,19	12x de R\$ 6,53
6x de R\$ 11,99	
7x de R\$ 10,43	

Calcule o frete:

Calcular

de R\$ 80,00

por R\$ 65,00

ou R\$ 61,75 à vista

ou 3X de R\$ 21,67 sem juros

COMPRAR

Descrição

Descrição do Produto Olivas macias em silicone para estetoscópios Littmann - 3M

Apresentação:

Estojo acrílico contendo 01 par

Item 370 000974
R\$ 405,7000

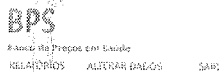

RELATÓRIO PÚBLICO (medicamentos, materiais médico-hospitalares e gases medicinais)

PESQUISAR POR

Search filters: ITEM, MODALIDADE, INSTITUIÇÃO, FORNECEDOR, FABRICANTE, FAIXA, PERÍODO, BASE SIA/SIG, TIPO DE COMPRA. Includes fields for Código BR (BR 0263414) and Descrição Item (OTOSCÓPIO, CLÍNICO, COM 5 ESPÉCULO REUTILIZÁVEIS, ESTOJO EM NYLON).

RESULTADO

Os registros exibidos especificam as compras realizadas nos últimos 12 meses, o que corresponde ao seguinte período: 19-11-2015 a 19-05-2017

Table with columns: CÓDIGO BR, DADOS DO ITEM, DADOS DA COMPRA, DADOS DO FABRICANTE/FORNECEDOR, DADOS DA INSTITUIÇÃO, PREÇO UNITÁRIO. Contains 19 rows of purchase records for item BR0263414.



(49) 3329 5008
 49 99958 8196 - 49 99176 2650
 Segunda à Sexta das 8h às 12h e 13:30h às 18h
 falecom@ballke.com.br
 (mailto:falecom@ballke.com.br)

000975



(1)

buscar



Preços e condições de pagamento exclusivos para compras realizadas através do site.

INÍCIO (1) / MEDICINA (CATEGORIAS/MEDICINA) / OTOSCOPIO (CATEGORIAS/MEDICINA/OTOSCOPIO) / OTOSCOPIO MD 2.5V COM 5 ESPECULOS E ESTOJO MACIO MARK II

OTOSCOPIO MD 2.5V COM 5 ESPECULOS E ESTOJO MACIO MARK II

Cód.: 16974



+ MD

(/marcas/md/)

Por R\$ 379,05 à vista

no boleto bancário (5% desc. já calculado)

No cartão R\$ 399,00 ou em até 7x de R\$ 57,00 sem juros

Formas de pagamento (1)

Em estoque: 2 pc

1

Comprar

Frete e Prazo

Informe seu CEP

Calcular

Compartilhar

Compartilhar

Descrição do produto

O MD® Mark II é um otoscópio para diagnósticos médicos, indicado para avaliar tanto a parte interna quanto a parte externa do ouvido.

Características do produto

Indicações	Diagnósticos médicos, indicado para avaliar tanto a parte interna quanto a parte externa do ouvido.
Composição	Metal com acabamento recartilhado
Diferenciais e benefícios	<p>Iluminação branca e de alto brilho, com excelente nitidez da imagem.</p> <p>Conexão para pera de insuflação, possibilita avaliar a mobilidade da membrana timpânica (pera opcional).</p> <p>Espéculos disponíveis em diversos tamanhos e modelos.</p> <p>Fácil substituição da lâmpada ou LED.</p> <p>Cabo em metal recartilhado para melhor ergonomia e segurança durante o exame.</p> <p>Reostato para controle de intensidade da luz.</p> <p>Alimentação através de 2 pilhas alcalinas tipo C.</p> <p>Cabo compatível com todas as cabeças Mark II.</p>
Modo de Usar	<p>Na parte inferior do cabo, destrosqueie a tampa e coloque 2 pilhas alcalinas tipo C na cavidade do tubo respeitando as polaridades corretas.</p> <p>Conectar a cabeça do otoscópio no cabo, rosqueando no sentido horário até que esteja firmemente fixada. A lâmpada de Xenon halógena já é integrada à cabeça.</p> <p>Encaixar o espéculo na ponta da cabeça. O otoscópio está pronto para uso.</p> <p>Para ligar/desligar e controlar a intensidade da luz, gire o reostato localizado na parte superior do cabo.</p>
Itens inclusos	<p>01 Otoscópio</p> <p>05 Espéculos Auriculares Autoclaváveis (2,5, 3,5, 4,5, 5,5 e 9mm)</p> <p>01 Estojo Macio MD® acolchoado para otoscópio e seus acessórios</p>
Altura do produto (cm)	18,00
Largura do produto (cm)	6,00
Profundidade do produto (cm)	6,00
Peso líquido (Kg)	0,210
Altura da embalagem (cm)	3,50
Largura da embalagem (cm)	9,00
Profundidade da embalagem (cm)	22,00
Peso bruto com embalagem (Kg)	0,328

Fale conosco, não estamos online!

Nossas lojas Tenha sua loja

Atendimento Compre pelo telefone (11) 3508-9900 Seus pedidos

procure por código, nome, marca...



Meu visado 3
Entre em contato conosco



Todos os departamentos Celulares Móveis Eletrodomésticos Tv e Vídeo Informática Eletroportáteis

000976

X.

voltar para a página anterior | magazine.luiza.com beleza e saúde aparelhos médicos

Otoscópio MD Mark II Convencional Com Estojo - MD (cód. magazine.luiza.com 9236524)

descrição completa ★★★★★ Escreva uma avaliação | md

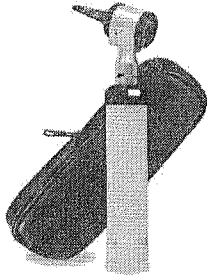

por **R\$ 419,10**
em até 6x de R\$ 69,85 sem juros no cartão de crédito

vendido e entregue por Hospinet

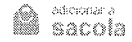

Adicionar aos favoritos

Calcule o prazo e valor do frete deste produto:

calcular [nfo.soi.o.cop](#)

mais formas de parcelamento

parcelamento com cartão Luiza

compartilhe este produto



Veja estes produtos similares

quem viu este produto optou por um ou mais itens abaixo. Veja as opções!



Otoscópio MD Mark II Convencional Com Estojo - MD

por **R\$ 419,10**

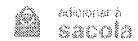

Otoscópio Welch Allyn Pocket Júnior
Fibra Óptica Welch allyn

R\$ 527,80

em até 6x de R\$ 87,97 sem juros

gostou dessa sugestão? sim não

Quem viu este produto , viu estes também



Otoscópio Welch Allyn Pocket Júnior
Fibra Óptica Welch allyn

R\$ 527,80

em até 6x de R\$ 87,97 sem juros

gostou dessa sugestão? sim não

mais desejados nesta semana

000977

(add?prod_idloja=2027&idproduto=27)

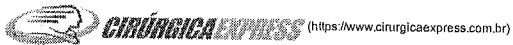

TELEVENDAS

(31) 3466 3136

Seg. a sex. das 8:30hs às 12:00hs e de 13:15hs às 18:00hs

Página em busca...

(HTTPS://WWW.CIRURGICAEXPRESS.COM.BR/PROD/IDLOJA,2027,IDPRODUTO,2890928,MEDICINA-OTOSCOPIO-STANDARD-MARK-II-MD/AVANÇADA,1,16730,INALOTERAPIA/IDLOJA=2027/PROD,IDLOJA,2027,IDCATEGORIA,29321,HOSPITALAR)

TODOS OS DEPARTAMENTOS

- APARELHOS DE PRESSÃO
- BALANÇAS
- CADEIRA DE RODAS
- CONFORTO DO PACIENTE
- MEDICINA
- HOSPITALAR
- INALOTERAPIA



Frete Grátis
CONSULTE AS REGRAS



Em até 10x sem juros
NO CARTÃO DE CRÉDITO



Até 10% de desconto
BOLETO OU TRANSFERÊNCIA

Home > Medicina (/prod_idloja,2027,idcategoria,29319,medicina) > Otoscópio Standard Mark II - MD

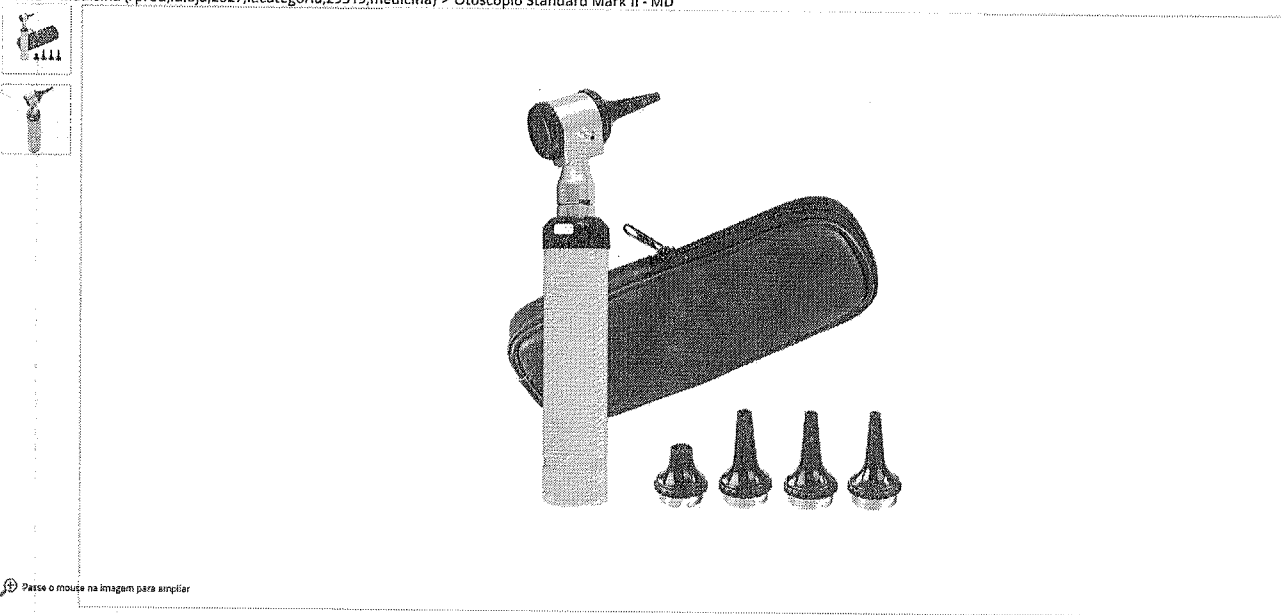

Passo o mouse na imagem para ampliar

Carrinho 0

Otoscópio Standard Mark II - MD

Ref: 2904
Marca: MD
Garantia: 1 ano
Postagem: 10 dias úteis
Confira as regras

de R\$ 399,00 por R\$ 349,00

ou 4x de R\$ 87,25 sem juros

Economize R\$ 50,00 (12%)

CEP

Obs: O prazo pode variar conforme a forma de envio escolhida.

PAGUE COM BOLETO BANCÁRIO E GANHE 10% DE DESCONTO.
R\$ 314,10

4.6 / 5 EXCELENTE



O serviço foi excelente. Fiquei com medo por não conhecer a loja, mas me surpreendeu!!! O produto veio conforme anunciado e o preço foi maravilhoso. Recomendadíssimo!!!

Comentários de Clientes Independentes

Ler mais >

TRUSTEDCOMPANY



(http://trustedcompany.com/br/cirurgicaexpress.com.br-opinões)

(https://s3-sa-east-1.amazonaws.com/ct-pt-br.html?)

000973

Item 371
R\$ 536,04

Item	BR0381808
Código:	BR0381808
Descrição do Item:	OXÍMETRO PORTÁTIL, BATERIA INTERNA RECARREGÁVEL, HISTÓRICO EVOLUÇÃO NUMÉRICO E GRÁFICO, AUTONOMIA MÍNIMA DE 4 H, SATURAÇÃO 40 A 100%, 30 A 220BPM, CURVA PLESTIMOGRÁFICA, PULSO, ALARMES AUDIOVISUAIS, 3 SENSORES REUSÁVEIS ADULTO, INFANTIL, NEONATAL
Unidade de Fornecimento:	
Grupo:	
Classe:	
UF:	
Multiplic:	
PDM:	

Base de dados BPS

CÓDIGO BR	DESCRIÇÃO/ITEM	UNIDADE DE FORNECIMENTO	DATA COMEÇA	DADOS DA COMPRA		DATA INSERÇÃO	DADOS DO FABRICANTE/REGISTRO		DADOS DA INSTITUIÇÃO			PREÇO UNITÁRIO		
				MODALIDADE DA COMPRA	COMPRAS		FABRICANTE	FORNecedor	NOME DA INSTITUIÇÃO	MUNICÍPIO	UF	QTD ITENS COMPRADOS	PREÇO	MEDIA FONDERADA
BR0381808	OXÍMETRO PORTÁTIL, BATERIA INTERNA RECARREGÁVEL, HISTÓRICO EVOLUÇÃO NUMÉRICO E GRÁFICO, AUTONOMIA MÍNIMA DE 4 H, SATURAÇÃO 40 A 100%, 30 A 220BPM, CURVA PLESTIMOGRÁFICA, PULSO, ALARMES AUDIOVISUAIS, 3 SENSORES REUSÁVEIS ADULTO, INFANTIL, NEONATAL	UNIDADE	24/11/2016	Preço		17/03/2017	RUI INDUSTRIA E COMERCIO DE EQUIPAMENTOS MEDICOS LTDA - ME	HOSPITRONICA - COMERCIO DE EQUIPAMENTOS MEDICO HOSPITALAR LTDA - EPP	FUNDO MUNICIPAL DE SAUDE DE PIRAQUARA	PIRAQUARA	PR	15	1218,0000	2380,0000
BR0381808	OXÍMETRO PORTÁTIL, BATERIA INTERNA RECARREGÁVEL, HISTÓRICO EVOLUÇÃO NUMÉRICO E GRÁFICO, AUTONOMIA MÍNIMA DE 4 H, SATURAÇÃO 40 A 100%, 30 A 220BPM, CURVA PLESTIMOGRÁFICA, PULSO, ALARMES AUDIOVISUAIS, 3 SENSORES REUSÁVEIS ADULTO, INFANTIL, NEONATAL	UNIDADE	23/05/2016	Preço		05/12/2016	COMERCIO DE MAT. MED. HOSP. MACROSLT LTDA	NACIONAL COMERCIO E REPRESENTACAO LTDA - ME	FUNDO MUNICIPAL DE SAUDE DE SERRA MESQUITA DO NORTE	SERRA MESQUITA DO NORTE	RN	1	2270,0000	2380,0000
BR0381808	OXÍMETRO PORTÁTIL, BATERIA INTERNA RECARREGÁVEL, HISTÓRICO EVOLUÇÃO NUMÉRICO E GRÁFICO, AUTONOMIA MÍNIMA DE 4 H, SATURAÇÃO 40 A 100%, 30 A 220BPM, CURVA PLESTIMOGRÁFICA, PULSO, ALARMES AUDIOVISUAIS, 3 SENSORES REUSÁVEIS ADULTO, INFANTIL, NEONATAL	UNIDADE	23/05/2016	Preço		21/10/2016	COMERCIO DE MAT. MED. HOSP. MACROSLT LTDA	VENTTO TECNOLOGIA E SAUDE LTDA - EPP	MUNICÍPIO DE CURATI	CURATI	PB	1	2450,0000	2380,0000

Observações

Média ponderada

Emprega a média simples e o desvio-padrão dos preços unitários para desconsiderar os registros com preços unitários menores que a subtração do primeiro pelo segundo e maiores que a soma de ambos. Dos registros restantes, ajusta-se o quociente do valor total das transações pela quantidade total vendida. Ref.: Estatística para Economistas - 3ª Edição, Rodolfo Hoffmann - Pag. 39. Estes registros com preços unitários extremos são, em muitos casos, resultado de erros de especificação ou de digitação e, portanto, esta seleção homogeneiza e aumenta a consistência desta medida representativa.

Fale conosco: (61) 3315 - 3990 bps@saude.gov.br
 (61) 3315 - 3991 www.saude.gov.br/branco





CARRINHO
 0 itens | R\$ 0,00

000979

[ANDADOR E BENGALA](#) ▾

[CADEIRA DE BANHO](#) ▾

[FISIOTERAPIA](#) ▾

[MONITOR DE PRESSÃO](#) ▾

[ALMOFADA E TRAVESSEIRO](#) ▾

[COLHÃO CAIXA DE OVO](#) ▾

[OXÍMETRO](#) ▾

 Você está em: > [Página Inicial](#) > [OXÍMETRO](#)

OXÍMETRO COM CURVA PLESTIMOGRÁFICA

Referência: 55014

por: R\$ 335,00

ou 12x com juros de R\$ 31,66

[+ Ver todas as formas de pagamentos](#)

Quantidade:

Simulador de Frete

CEP:

Passe o mouse e veja detalhes

Novidades

Cadastre-se e receba novidades por e-mail

[DESCRIÇÃO GERAL](#)
[FORMAS DE PAGAMENTO](#)
[COMENTÁRIOS](#)

Oxímetro Com Curva Plestimográfica

Indicados para monitorização de pacientes hospitalizados ou em nível ambulatorial, de acordo com os parâmetros: Oximetria e Frequência de Pulso. SPO2 e FP podem ser monitorizadas por este equipamento em casa, hospitais, clínicas e academias. – Fácil de usar. – Pequeno e leve: Peso total incluindo as baterias e colar é de 50g. – Baixo consumo de energia: Autonomia de mais de 30 horas. – Indicador de bateria fraca – Desligamento automático: Quando não está posicionado no dedo por 8 segundos consecutivos. – Aviso de "Finger Out": Dedo mal adaptado ou não encaixado. Reg. ANVISA: 10349590060

[produto]

[Veja o Catálogo](#)
[Baixe o Manual](#)
[Faça um Orçamento](#)

– Com visor de LED COLORIDO , o MD300E exibe curva plestimográfica, valores numéricos da SpO2 e Frequência de Pulso

Portátil MD300E;

– Oxímetro de Pulso Portátil de Dedo de alta precisão para uso profissional, utilizado para verificação contínua da saturação periférica de oxigênio no sangue (SpO2) e frequência de pulso em paciente;

– Confeccionado em material resistente, compacto e leve, com peso de 35 gramas (sem baterias).

Informações Técnicas:

– Tela LED vermelho de ótima visualização em todos os ângulos, baixo consumo de energia;

– Indicador de nível de bateria;

– Curva gráfica de sinal;

– Interior do clip do dedo confeccionado em borracha médica anti-alérgica;

– Autonomia de até 40 horas de uso contínuo com carga máxima da bateria (bateria recarregáveis são opcionais);

Alimentação:

– Pilhas 2 pilhas AAA alcalinas ou baterias recarregáveis (opcional) Autonomia 30 horas de funcionamento normal (até 40 horas dependendo do uso).

Acessórios que acompanham o produto:

– 2 pilhas alcalinas AAA; – 1 colar de transporte; – 1 manual de funcionamento em português.

Com conceito inovador aliado à alta tecnologia e facilidade de uso, o Oxímetro de Pulso portátil de dedo MD300E apresenta, como diferencial, o visor colorido de LCD com controle de brilho e 6 modos de exibição de tela.

Além dos valores numéricos de SPO2 e Frequência de Pulso, o MD300E exibe também o traçado da curva plestimográfica

Produtos Relacionados

EQUIPAMENTOS HOSPITALARES

- Algodão hidrófobo
- Ambú/ reanimadores
- Aspirador Cirúrgico
- Audiômetro
- Avaliação física
- Bafômetro
- BIPAP
- BISTURI ELETRICO
- Bomba de infusão
- Bomba Leite Materno
- Câmaras de conservação
- Câmaras Frias
- Cânulas
- Capnógrafo
- Cardíoversores
- Carro de emergência
- Circuitos para respiradores
- Colposcópios
- Concentrador de oxigênio
- CPAP
- Criocautério
- Dermatoscópio
- Desfibriladores
- Destruidor de agulhas
- Detector fetal
- Doppler vascular
- Eletrocardiógrafo
- Eletroencefalógrafo
- Espirômetros
- Focos clínicos/ cirúrgicos
- Fotôforo
- Garrote
- Glicosímetros
- Instrumental cirúrgico
- Lantemas clínicas
- Lupas
- Maleta para Medicamentos
- Máscaras
- Máscaras pt respiradores
- Microscópio Cirúrgico
- Monitores cardíacos
- Monitores multiparâmetros
- Óculos de proteção
- Oftalmoscópios
- Ortopedia
- Oto - oftalmoscópio
- Otoscópio
- Oxigênio terapia
- Oxímetro
- RETINOSCÓPIOS
- Rinoscópio
- Serra de gesso
- Umidificador
- Utensílios em aço inox
- Ventilador Pulmonar

 Você está em: [Página Inicial](#) > [Equipamentos hospitalares](#) > [Oxímetro](#) ([Confira mais produtos nessa categoria](#))

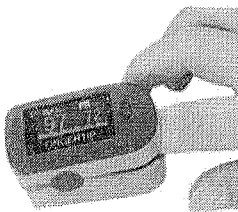
Oxímetro de Pulso Compacto Adulto Pro, com SpO2, Fc, curva pletismográfica [Choice Medical](#)

Disponível

Código / Referência: 170311

 Indique a um amigo

 imprimir Produto

Boleto com desconto:

R\$ 496,02 à vista boleto

Cartão:

R\$ 620,02 à vista cartão

Podendo ser pago em até:

6x R\$ 103,34

Quantidade:

COMPRAR
Saiba Mais:
[Descrição](#) | [Especificações](#) | [Itens Inclusos](#) | [Dados Técnicos](#)
Descrição
[Voltar ao Topo](#)

Nome do Produto: Oxímetro de Pulso Compacto Adulto Pro

Modelo: MD300C2 - LANÇAMENTO!!

Marca: Choice Medical

Características: Equipamento desinado a "spot-check" para verificação da SpO2 e Frequência Cardíaca, em Hospitais, Clínicas, geriatrias, Serviços de Emergência, Centros Esportivos e em Casa. Utilização: adulto.

- Modelo compacto e portátil – pesa 28g sem pilhas
- Rápida Leitura: visor dual color (OLED), com 10 níveis de brilho ajustável
- Operação com um botão apenas
- Informa o nível de bateria fraca no painel
- O painel apresenta: SpO2, Fc, curva pletismográfica, intensidade do Pulso
- Desliga automático após retirar o dedo
- Painel apresenta seis modos de exibição para as informações.

Especificações
[Voltar ao Topo](#)
 1. SpO2: Faixa: 0% - 99%
 Resolução: 1%
 Precisão: 80% - 99% - +/- 2%
 70% - 80% - +/- 3%

 2. Fc: Faixa: 0 – 254 bpm
 Resolução: 1 bpm
 Precisão: +/- 2 bpm ou 2%

3. Alarme: carga baixa nas pilhas
4. Painel Tipo: LCD
5. Tamanho: 58 X 32 X 34 mm
6. Peso: 50g (com as pilhas)
7. Baterias: 2 pilhas alcalinas AAA
8. Tempo de operação: 30 horas em operação normal (spot check)
9. Garantia: 1 ano

Itens Inclusos
[Voltar ao Topo](#)

Acessórios que acompanham o equipamento:

- Duas pilhas alcalinas tipo AAA
- Tira de suporte do equipamento para pendurar no pescoço.

Dados Técnicos
[Voltar ao Topo](#)

Numero de Registro ANVISA: 10317700016

Peso: 1,000

RECEBA DE OFERTAS

Nome

E-mail

ENVIAR
LOJAS ESPECIAIS

Welch Allyn

OMRON

Premilla

MIRA

PROTEC

G-TECH

PRO CHECK

RealTime

MIRA

PROTEC

STERMAX

MIRA

PROTEC



FISIOTERAPIA
FISIOTERAPIA

ESTETICA

PILATES

FITNESS

ORTOPEDIA

HOSPITALAR

ANATOMIA

Buscar

COMPRE TAMBÉM PELO TELEVENDAS (41)3232-2727



000981

FISIOTERAPIA > ESTEIRAS > OXIMETRO DE DEDO / PULSO PORTATIL MD300C2

OXIMETRO DE DEDO / PULSO PORTATIL MD300C2

Código do produto: 30410



R\$ **633,51** à vista
ou R\$ **653,10** parcelado.



Forma de Pagamento *

À VISTA
R\$633,51

PARCELADO

- 2 X de R\$326,55 sem juros
- 3 X de R\$217,70 sem juros
- 4 X de R\$163,28 sem juros
- 5 X de R\$130,62 sem juros
- 6 X de R\$108,85 sem juros

* Nos cartões de crédito Visa, MasterCard, Visa-electron, Maestro e débito em conta.

Prazo de entrega (saiba mais)
sob consulta + Transp.

Calcule o frete deste item!

CEP:



Não sabe o CEP? Clique aqui



Ampliar imagens

Compartilhe:

- FISIOTERAPIA
- AVALIAÇÃO
- BOLAS
- CRIOFISIOTERAPIA
- COLCHONETES
- CRIOFISIOTERAPIA
- CUNHAS
- DIVERSOS
- ELEOTERAPIA
- ESTEIRAS
- ESTERILIZAÇÃO
- EXERC. ELÁSTICOS
- HIDROTERAPIA
- LUMINARIAS
- LUFAS
- MANTA TÉRMICA
- MASSAGEADORES
- MESAS AUXILIARES
- MOVEIS
- RESPIRATORIO
- ROLOS DE POSIC.
- RPG
- TERMOFISIOTERAPIA
- TRAVESSEIROS
- TURBILHAO

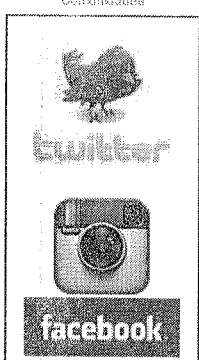
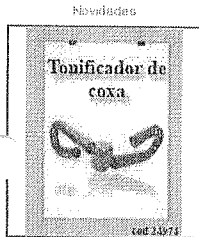

PREÇO BASE [653,10]

Informações

Descrição:
Os Oxímetros de Pulso modelos MD300E e MD300C são indicados para monitorização de pacientes hospitalizados ou em nível ambulatorial, de acordo com os parâmetros: Oximetria e Frequência de Pulso. SPO2 e FP podem ser monitorizadas por este equipamento em casa, hospitais, clínicas e academias. - Fácil de usar. - Pequeno e leve: Peso total incluindo as baterias e colar é de 50g. - Baixo consumo de energia: Autonomia de mais de 30 horas. - Indicador de bateria fraca - Desligamento automático: Quando não está posicionado no dedo por 8 segundos consecutivos. - Aviso de "Finger Out": Dedo mal adaptado ou não encaixado. Reg. ANVISA: 10349590060.
Com visor de LED COLORIDO, o MD300E exibe curva plestimográfica, valores numéricos da SpO2 e Frequência de Pulso Portátil MD300E
Oxímetro de Pulso Portátil de Dedo de alta precisão para uso profissional, utilizado para verificação contínua da saturação periférica de oxigênio no sangue (SpO2) e frequência de pulso em paciente; Confeccionado em material resistente, compacto e leve, com peso de 35 gramas (sem baterias)

Informação:
Tela LED vermelho de ótima visualização em todos os ângulos,baixo consumo de energia
Indicador de nível de bateria
Curva gráfica de sinal
Interior do clip do dedo confeccionado em borracha médica anti-alérgica.
Autonomia de até 40 horas de uso contínuo com carga máxima da bateria (bateria recarregáveis são opcionais).
Pilhas 2 pilhas AAA alcalinas ou baterias recarregáveis (opcional) Autonomia 30 horas de funcionamento normal (até 40 horas dependendo do uso)

Acessórios que acompanham o produto:
2 pilhas alcalinas AAA; - 1 colar de transporte; - 1 manual de funcionamento em português
Com conceito inovador aliado a alta tecnologia e facilidade de uso, o Oxímetro de Pulso portátil de dedo MD300E apresenta, como diferencial, o visor colorido de LCD com controle de brilho e 6 modos de exibição de tela. Além dos valores numéricos de SPO2 e Frequência de Pulso, o MD300E exibe também o traçado da curva plestimográfica.

Medidas: 3.0cm x 5.5cm x 3.5cm x 0.50gramas

Imagens meramente ilustrativas, podendo sofrer alterações sem prévio aviso.

Veja mais ESTEIRAS Compre também

29297 - CELULA VEGETAL	27454 - INCENTIVADOR RESPIRATORIO FLUXO - RESPIRON ATHLETIC 3	24270 - ANDADOR INFANTIL DE ALUMINIO POLIDO COM RODAS	21934 - CADEIRA DE RODAS MOTORIZADA STAND UP
R\$ 840,00 em até 9X R\$ 105,00	R\$ 68,20 em até 1X R\$ 68,20	R\$ 237,20 em até 2X R\$ 118,60	R\$ 19.440,00 em até 10X R\$ 1.944,00

Opiniões

Ótimo Bom Regular Ruim

Nome: _____
Email: _____
Opinião: Ótimo Bom Regular Ruim
Justificar: _____

Institucional
Sobre a Fisiobras
Privacidade e Segurança

Formas de Pagamento

Cartões de Crédito e Débito



Transferência e Boleto



Item 372 R\$ 665,3333



Faça sua busca aqui

Buscar

fale conosco: 11 2424.7213

Login (/account) Pedidos (/account/orders) Meu Carrinho (/checkout/#cart)

(/)

000982

- Todos Departamentos
- CenterMedical (/)
- Aparelho de Pressão
- Equipamento Médico-Hospitalar (/aparelho-de-pressao)
- Aparelho Médico
- Equipamento Médico-Hospitalar (/aparelho-medico)
- Balança
- (/balancas) http://www.centermedical.com.br/equipamento-medico-hospitalar
- Estetoscópio
- (/estetoscopio)
- Acessibilidade e Mobilidade
- (/acessibilidade-e-mobilidade)
- Oxigenoterapia
- (/oxigenoterapia)
- Equipamento Hospitalar
- (/equipamento-medico-hospitalar)
- Uso Pessoal
- (/produto-de-uso-pessoal)

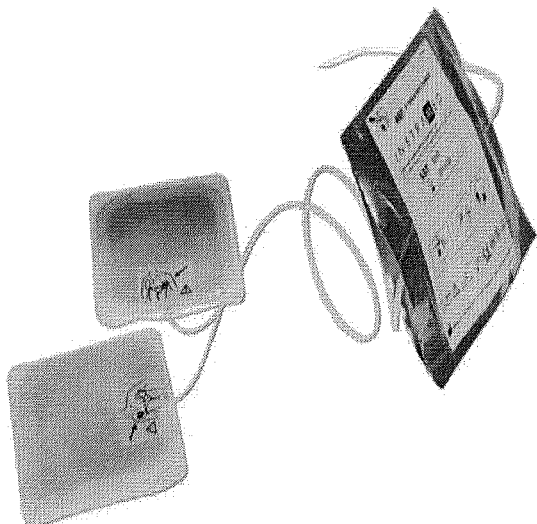

Pás Eletrodo Descartável - Instramed - Dea Isis Adulto

☆☆☆☆☆ (Avalie agora!)

Eletrodo Pás Descartáveis para Desfibrilador DEA Adulto (Instramed). Conjunto de dois eletrodos multifunções pré-conecta...

(Leia mais)

De: R\$ 780,00
Por: R\$ 599,90
Ou 6x De R\$ 99,98

Ou R\$ 539,91
à vista com 10% de desconto no Boletô.

Quantidade

1

COMPRAR

Calculo de frete (Não sei meu CEP)

OK

Entenda o prazo

Veja mais de:

Equipamento Médico-Hospitalar
(http://www.centermedical.com.br/equipamento-medico-hospitalar) | CenterMedical (/)

Curir 0

Tweetar

(https://twitter.com/centermedical) (https://www.pinterest.com/pin/create/button?url=http://www.centermedical.com.br/pas-eletrodo-descartavel-instramed-dea-isis-adulto/p&description=http://www.centermedical.com.eletrodo-descartavel-instramed-dea-isis-adulto/p)

Descrição Completa

Descrição Completa

Pás Eletrodo Descartável - Instramed - Dea Isis Adulto

Descrição do produto:

Eletrodo Pás Descartáveis para Desfibrilador DEA Adulto (Instramed)

Conjunto de dois eletrodos multifunções pré-conectados

Características do produto

Pas eletrodo descartáveis tamanho adulto para o desfibrilador DEA Isis

Diferenciais e benefícios

Rápida conexão ao DEA

Excelente condutividade

O que você está procurando?

MEU CARRINHO (0)

Ver todos os departamentos

Avaliação Física e Fitness

Balanças

Aparelhos

Equipamentos Médicos

Especialidades

Estetoscópios

Biossegurança

Página Inicial | Equipamentos Médicos | Desfibriladores/Cardioversores

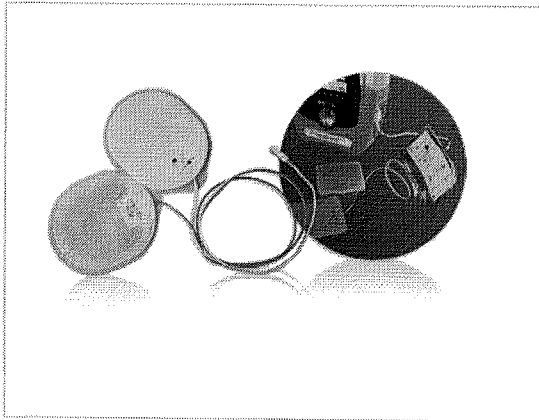

Jogo de Pás DEA Isis - Adulto - Instramed

Cod. de Referência:

★★★★★ Avalie

Por: R\$ 532,00

(ou R\$ 505,40 para pagamento à vista)

ou 6x de R\$ 88,66 sem juros

[Formas de Parcelamento](#)

COMPRAR

Postagem em 15 dias úteis

CALCULAR O FRETE NÃO SEI O CEP

Qtd: 1

CEP:

[SIMULAR FRETE](#)



Curtir 0

Compartilhar

(46) 3114-7407

Nova Descrição

COMPRE ON-LINE AGORA OU SOLICITE-NOS UM ORÇAMENTO: (41) 3114-7407 ou contato@produtoshospitalaresonline.com.br

Produtos Relacionados

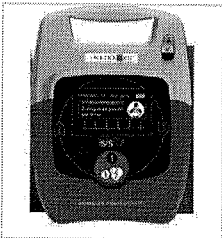

Desfibrilador Externo Automático Isis (DEA) - Instramed

Avaliações e Comentários

Nome*

Email*

Cidade

Estado (sigla)

Sua Nota*

★★★★★

Mostrar email no comentário*



Desconto de 10% à vista no Boleto e Depósito Bancário. Entrega para Todo Brasil e Parcelamento nos cartões em 4x sem juros.

INÍCIO / PÁS ELETRODO DESCARTÁVEL ADULTO PARA DESFIBRILADOR DEA ISIS - INSTRAMED

PÁS ELETRODO DESCARTÁVEL ADULTO PARA DESFIBRILADOR DEA ISIS - INSTRAMED

R\$ **684,00**

Receber aviso de novos preços

Entrega: Até 20 dias úteis para Envio

COMPRAR Qtd:

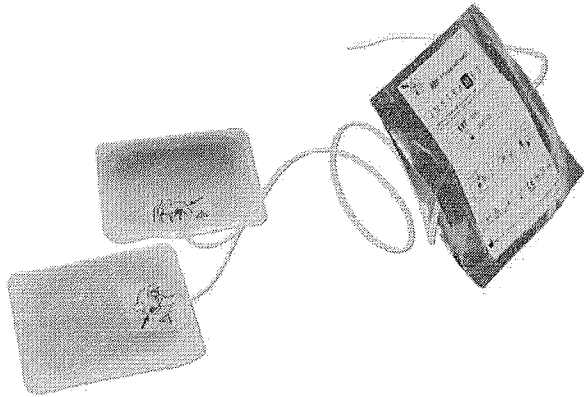

MAIS IMAGENS



PRODUTOS RELACIONADOS

Escolha os produtos que deseja adicionar ao carrinho ou marcar todos

- 

DESFIBRILADOR EXTERNO AUTOMÁTICO DEA PORTÁTIL ISIS - INSTRAMED
R\$9.000,00
À vista no boleto R\$ 8.100,00
ou 12x de R\$1.012,57
- 

REANIMADOR DE SILICONE ADULTO AUTOCLAVÁVEL C/ RESERVATÓRIO - SAFTI
R\$239,99
À vista no boleto R\$ 215,99
ou 10x de R\$31,00
- 

CARRO DE EMERGÊNCIA STANDARD COM TAMPO PINTADO BIO-4100 - BIOMN
R\$1.792,00
À vista no boleto R\$ 1.612,80
ou 12x de R\$201,61
- 

MANEQUIM CPR ANNE LAERDAL
R\$795,00
À vista no boleto R\$ 715,50
ou 12x de R\$89,44
- 

MANEQUIM BISSEXUAL COM ÓRGÃOS INTERNOS PARA TREINO DE ENFERMAGEM AVANÇADO TZJ512A - ANATOMIC
R\$8.470,00
À vista no boleto R\$ 7.623,00
ou 12x de R\$952,94
- 

MANEQUIM AVANÇADO DE TREINAMENTO PUNÇÃO ABDOMINAL E EXAME DE PERCUSSÃO TGD4026A - ANATOMIC
R\$25.190,00
À vista no boleto R\$ 22.671,00
ou 12x de R\$2.834,06
- 

PÁS ELETRODO DESCARTÁVEL INFANTIL PARA DESFIBRILADOR DEA ISIS - INSTRAMED
R\$684,00
À vista no boleto R\$ 615,60
ou 12x de R\$76,96

Descrição
Informação Adicional
Comentários
Descrição

O que você está procurando?

CENTRAL DE
ATENDIMENTO

MEUS PEDIDOS

CHAT

0 ITENS -

Todos os
departamentos

Verificar Item 373

R\$ 80,3867

FibraCirurgica / Esterilização / Indicadores de Esterilização

TESTE BOWIE & DICK 3M PACOTE 0135

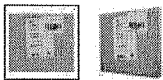
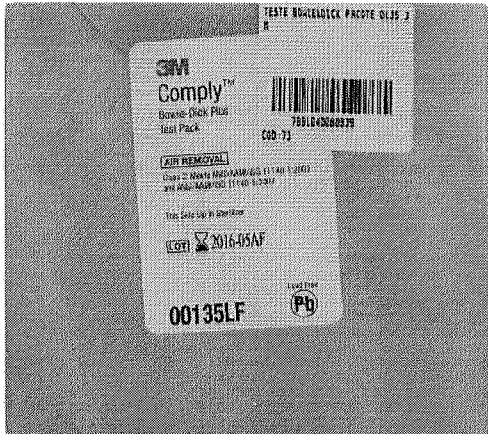

Curtir 0

Tweetar

Pin It

3M

Cód. Ref.: 73

Para teste do equipamento com folha de alerta além da folha teste principal.

por R\$ 64,81

ou 6x de R\$ 10,80

Preço no boleto: R\$ 58,33

QTD.

1

Comprar



10% DE DESCONTO NO BOLETO.
O desconto será concedido ao
selecionar a forma de pagamento.



NO CARTÃO DE CRÉDITO.
Selecione a melhor forma de
pagamento para o seu negócio.

Calcule o prazo
e o valor de entrega

CALCULAR

Compra 100% segura

idigicert

Cbit

SICREDE

DESCRIÇÃO

Teste Bowie & Dick Pacote 0135

O pacote revela antecipadamente problemas com o equipamento.

- Para teste do equipamento com folha de alerta além da folha teste principal. Oferece facilidade na identificação do problema e aumenta a segurança.
- Método utilizado para testar a eficácia do sistema de vácuo da autoclave. Não se aplica em autoclaves gravitacionais.
- O pacote teste é composto por uma folha impregnada com um indicador químico sensível posicionada após várias camadas de papel cartão poroso, espuma e uma folha especial de alerta, que possibilita a identificação de outras falhas de remoção incompleta de ar.
- Indicado para detectar a presença de ar residual, avaliar a penetração de vapor e detectar falhas no funcionamento da bomba de vácuo.
- O pacote teste Bowie & Dick 00135 possui uma folha alerta, que revela antecipadamente problemas com o equipamento e segue as normas regulamentares americanas.

Garantia de 24 meses.

ESPECIFICAÇÕES TÉCNICAS

Classe 2 (ISO 11140-1)

PRODUTOS RELACIONADOS

Olá visitante. Já é cadastrado? Acesse sua conta.

Meu Cadastro Meus Pedidos Fale Conosco

Central de Atendimento



Estou procurando por...

Q BUSCAR

000985

LUVAS LABORATORIO DIABETES ESTERILIZAÇÃO APARELHO DE PRESSÃO MATERIAL DE CONSUMO DESCARTÁVEIS SANEANTES

Você está em: Home > Esterilização > Indicadores de Esterilização > TESTE COMPLY BOWIE DICK 1233 PACOTE COM 6 UNDS - 3M

TESTE COMPLY BOWIE DICK 1233 PACOTE COM 6 UNDS - 3M

em 0 avaliações. Dê sua avaliação

Marca: 3M Referência: 33110
 Conteúdo: Pacote com 6 Disponibilidade: Em estoque
 Seção: Esterilização

Por **R\$ 339,00**

Valor à vista: R\$ 322,05 à vista.

56,50

\$ Saiba como pagar Calcule o frete

Tire suas dúvidas Indique este produto Lista

Curtir Compartilhar G+1 Tweetar

Passa o mouse para ver detalhes

Ampliar Imagem

Descrição

Teste Comply Bowie Dick 1233 Pacote com 6 unds - 3M

Teste Comply Bowie & Dick 1233 pct - 3M

Como monitorar equipamentos, a 3M™ Comply™ teste Bowie-Dick Pack # 1233 é projetado para monitorar o desempenho de 132C-134C (270F - 273F) assistida por vácuo esterilizadores a vapor a cada dia. Pacotes de teste irá detectar reprodutivelmente ar residual na câmara de esterilização devido a vazamentos de ar, falhas de remoção de ar e vácuo inadequada - qualquer um que pode comprometer a esterilidade. Em conformidade com a norma ANSI / AAMI / ISO 11140-5:2007 classe 2.

Os cumprir 1233 Packs teste Bowie-Dick 3M consistem em uma folha indicador químico posicionado dentro materiais porosos e selado dentro de um envoltório externo descartável. Os cumprir Bowie-Dick internos vapor Sheets Indicador 3M são folhas de grande porte, de teste utilizados para estabelecimento de saúde preparados, toalha de pacotes de teste Bowie-Dick reutilizáveis.



EM ATÉ 10X NO CARTÃO DE CRÉDITO



DESCONTO DE 5% NO BOLETO BANCÁRIO



FRETE GRÁTIS CONFIRA AS REGRAS

Estou procurando por...

Q BUSCAR

RECEBA TODAS Ofertas por e-mail

Seu endereço de e-mail

OK

Institucional

Cirúrgica Estilo
 Comentários sobre o Produto
 Política de Entrega
 Marcas

Suporte e Política

Benefícios e Parcerias
 Como Comprar
 Entrega Hoje
 Identidade Visual
 Política de Faturamento
 Política de Privacidade
 Trocas e Devoluções
 Formas de Pagamento

Central de Atendimento

(16) 3289-4664
 (16) 3236-4598
 (16) 98864-6343
 cirurgia.estilo
 vendas@cirurgicaestilo.com.br
 Segunda à sexta-feira das 08:00 às 18:00 horas.

Cirúrgica Estilo
 2,3 mil curtidas

Curtir Página

Seja o primeiro de seus amigos a curtir isso.

RESGATE E SALVAMENTO (/CATEGORIA/RESGATE-E-SALVAMENTO/)

SANEANTES (/CATEGORIA/SANEANTES/)

TERMÔMETRO (/CATEGORIA/TERMOMETRO/)

VESTUÁRIO (/CATEGORIA/VESTUARIO/)

VETERINÁRIA (/CATEGORIA/VETERINARIA/)

**HOME (/) / INDICADORES DE ESTERILIZAÇÃO (/CATEGORIA/ESTERILIZACAO-INDICADORES-DE-ESTERILIZACAO/)
/ ESTERILIZAÇÃO (/CATEGORIA/ESTERILIZACAO/)
/ PACOTE TESTE DESAFIO 41382 COM INDICADOR BIOLÓGICO 1292 + INTEGRADOR QUÍMICO 1243 C/16 - 3M**

PACOTE TESTE DESAFIO 41382 COM INDICADOR BIOLÓGICO 1292 + INTEGRADOR QUÍMICO 1243 C/16 - 3M

AVALIAÇÃO GERAL

Avalie esse produto (/avaliacoes/pacote-teste-desafio-41382-com-indicador-biologico-1292-integrador-quimico-1243-c16-3m/)

DISPONÍVEL PRONTA ENTREGA

FABRICANTE: 3M (/MARCA/3M/)

DE R\$ 2.019,60

POR APENAS R\$ 1.917,60

R\$ 1.821,72 COM 5 % DE DESCONTO NO BOLETO OU DÉBITO

119,85

000987

-	1	+
---	---	---

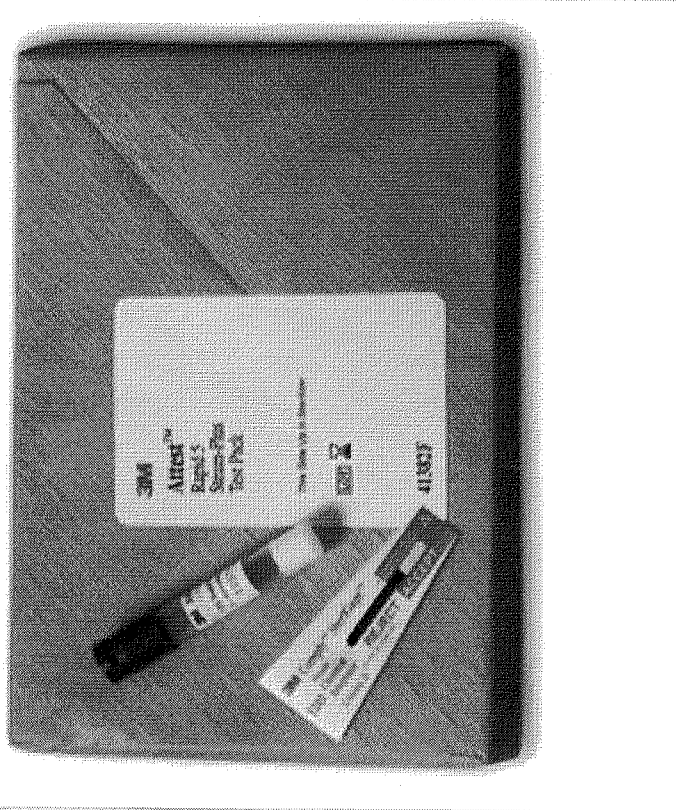

COMPRAR

COMPRA SEGURA

Calcule o valor do frete e prazo de entrega para a sua região

INFORME SEU CEP:

Calcular frete

Não sei meu CEP

COMPARTILHE

CURTA NOSSA PÁGINA



INFORMAÇÕES



(<https://shoppub.s3.amazonaws.com/primecirurgica/media/cache/d1/21/d1214e6c516fef054a199d7b708bf964.jpg>)

Pacote Teste Desafio 41382 com Indicador Biológico 1292 + Integrador Químico 1243 - 3M

Pacote Teste Desafio 41382 com Indicador Biológico 1292 + Integrador Químico 1243 - 3M

200988



Contém :

3M™ Attest™ 1292 Indicador Biológico Leitura Rápida :

Atende ANSI / AAMI / ISO 11138-1:2006 e ANSI / AAMI / ISO 11138-3:2006 e EN / ISO 11138 - 1:2006 e EN / ISO 11138-3:2006 .

3M™ Comply™ SteriGage™ 1243 Chemical Vapor Integrator :

Atende classe 5 Integrando classificação Indicador per ANSI / AAMI / ISO 11140-1:2005 e EN / ISO 11140-1:2005 .

3M™ Attest™ 41382/41382F rápida 5 Vapor -Plus Teste Pacote

3M™ Attest™ 1292 Indicador Biológico Leitura Rápida :

Atende ANSI / AAMI / ISO 11138-1:2006 e ANSI / AAMI / ISO 11138-3:2006 e EN / ISO 11138 - 1:2006 e EN / ISO 11138-3:2006 .

3M™ Comply™ SteriGage™ 1243 Chemical Vapor Integrator :

Atende classe 5 Integrando classificação Indicador per ANSI / AAMI / ISO 11140-1:2005 e EN / ISO 11140-1:2005 .

Descrição do produto

A 3M™ Attest™ 41382 Rápido 5 Vapor -Plus Teste pacote é projetado especificamente para rotineiramente desafiar o processo de esterilização a vapor nas unidades de saúde . Este conveniente descartável dispositivo desafia o processo de esterilização equivalente a biológico dispositivo indicador 16 desafio processo toalha (BI PCD), recomendado pela AAMI . cada pacote de testes e contém um indicador de processo do lado de fora que muda de amarelo para marrom escuro quando o vapor é interrompido.

Cada embalagem contém um 3M™ Attest™ 1292 Indicador Biológico Leitura Rápida (cap marrom), uma registro folha manutenção e um 3M™ Comply™ SteriGage™ 1243 Vapor Químico Integrator.

000989
K

Digite Aqui

FisioStore 

10% de desconto no boleto (11) 5105-1111 Central de Atendimento /institucional/duvidas-frequentes

R\$ 111,50

000990

Todo o site Digite Aqui

(/checkout/#/cart)
0

Minha
Conta

- Produtos Ortopédicos (/produtos-ortopedicos)
- Meias de Compressão (/meias-de-compressao)
- Bem-Estar (/bem-estar)
- Incontinência (/incontinencia)
- Aparelhos (/aparelhos)
- Mobilidade (/mobilidade)
- Exercícios (/exercicios)
- Marcas

[Incontinência \(http://www.fisiostore.com.br/incontinencia\)](http://www.fisiostore.com.br/incontinencia)

Papagaio em Aço Inox (1000ml) - Fami-Itá

FAMI-08915

Fami (<http://www.fisiostore.com.br/incontinencia/fami>)

☆☆☆☆☆ (Avalie agora!)

FisioStore 

Todo o site Digite Aqui

(/checkout/#/cart)
0

Minha
Conta

- Produtos Ortopédicos (/produtos-ortopedicos)
- Meias de Compressão (/meias-de-compressao)
- Bem-Estar (/bem-estar)
- Incontinência (/incontinencia)
- Aparelhos (/aparelhos)
- Mobilidade (/mobilidade)
- Exercícios (/exercicios)
- Marcas

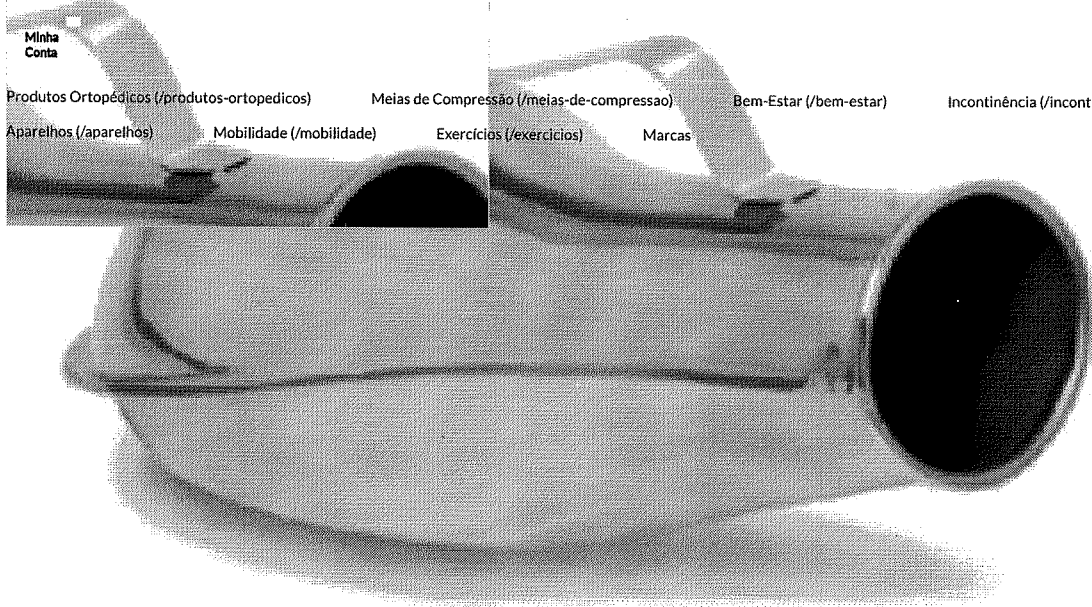

(<http://fisiostore.vteximg.com.br/arquivos/ids/157706-1000-1000/papagaio-inox-fami.jpg>)



Papagaio em Aço Inox (1000ml) - Fami-Itá

FAMI-08915

R\$ 111,10

ou 3x de R\$ 37,03 (Ver parcelas)

R\$ 99,99 no boleto ou depósito

Adicionar ao Carrinho

Fami

(<http://www.fisiostore.com.br/incontinencia/fami>)

000991

FOTOS

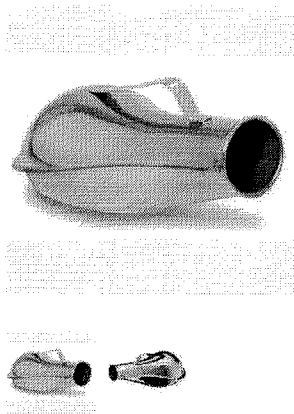

Papagaio Inox 1 Litro

Ref.: 386700

Por: R\$ 114,50 à vista

ou em até 3 x R\$ 42,33 no cartão



ou através do Mercado Pago ou PagSeguro

COMPRAR

Usado na coleta de urina de pacientes do sexo masculino. Utilizado por pessoas acamadas ou com dificuldades de locomoção.

Ampliar Indicar Produto

COMPARTILHE

Este produto é encontrado em:

Home » Acamados » Incontinência Urinária
» Saúde e Bem Estar » Incontinência Urinária

Características

Composição: Aço Inox. Capacidade para 1 litro.

Produtos Similares



Papagaio Plástico 1 Litro
Por: R\$ 6,50 à vista
ou parcele através do Mercado Pago
ou PagSeguro

Indique o Produto

X
 Papagaio Inox 1 Litro

Nome do Amigo E-mail do Amigo

Seu Nome Seu E-mail

Escreva uma mensagem para seu Amigo

Quero receber promoções exclusivas e descontos por e-mail.

ENVIAR INDICAÇÃO DE PRODUTO **Solicitar Orçamento**

X
 Papagaio Inox 1 Litro

Nome E-mail

ddd Fone

Observação

Item
 Código: BR0358071
 Descrição do Item: COLETOR URINA, PVC/TRANSPARENTE 1 FACE), SISTEMA FECHADO, ESCALA NITIDA, GRADUADO DE 100 EM 100ML, 2.000 ML, TUBO PVC MALEÁVEL 1,20M APROXIMADOS, ESTÉRIL, VALVULA ANTI-REFLUXO, DESCARTÁVEL, TUBO COLETOR CPINÇA CORTA-FLUXO, CONECTOR MULTA-JUSTAVELE
 Unidade de Fornecimento:
 Grupo:
 Classe:
 UF:
 Município:
 PDW:

Base de dados BPS

CÓDIGO BR	DESCRIÇÃO ITEM	DADOS DO ITEM			DADOS DA COMPRA			DADOS DO FABRICANTE/FORNECEDOR			DADOS DA INSTITUIÇÃO			PREÇO UNITÁRIO		MÉDIA PONDERADA
		UNIDADE	DATA COMPRA	MODALIDADE DA COMPRA	DATA INSERÇÃO	FABRICANTE	FORNECEDOR	NOME DA INSTITUIÇÃO	MUNICÍPIO	UF	QTD ITENS COMPRADOS	PAGO				
BR0358071	COLETOR URINA, PVC/TRANSPARENTE 1 FACE), SISTEMA FECHADO, ESCALA NITIDA, GRADUADO DE 100 EM 100ML, 2.000 ML, TUBO PVC MALEÁVEL 1,20M APROXIMADOS, ESTÉRIL, VALVULA ANTI-REFLUXO, DESCARTÁVEL, TUBO COLETOR CPINÇA CORTA-FLUXO, CONECTOR MULTA-JUSTAVELE	UNIDADE	31/01/2017	Preço	16/02/2017	J. PROLAB INDUSTRIA E COMERCIO DE PRODUTOS PARA LABORATORIO LTDA	MACEIO MED DISTRIBUIDORA DE HOSPITALARES LTDA EPP	CONSORCIO INTERMUNICIPAL DO SUL DO ESTADO DE ALAGOAS - CONSUL	PENEDE	AL	29150	0,3100	0,4469			
BR0358071	COLETOR URINA, PVC/TRANSPARENTE 1 FACE), SISTEMA FECHADO, ESCALA NITIDA, GRADUADO DE 100 EM 100ML, 2.000 ML, TUBO PVC MALEÁVEL 1,20M APROXIMADOS, ESTÉRIL, VALVULA ANTI-REFLUXO, DESCARTÁVEL, TUBO COLETOR CPINÇA CORTA-FLUXO, CONECTOR MULTA-JUSTAVELE	UNIDADE	07/04/2016	Preço	08/07/2016	MEDGALZE - INDUSTRIA E COMERCIO LTDA - ME	F. MILTON CAVALCANTE MONTEIRO EIRELI	FUNDO MUNICIPAL DE SAUDE DE SERRA NEGRA DO NORTE	RN	RN	3000	0,3590	0,4469			
BR0358071	COLETOR URINA, PVC/TRANSPARENTE 1 FACE), SISTEMA FECHADO, ESCALA NITIDA, GRADUADO DE 100 EM 100ML, 2.000 ML, TUBO PVC MALEÁVEL 1,20M APROXIMADOS, ESTÉRIL, VALVULA ANTI-REFLUXO, DESCARTÁVEL, TUBO COLETOR CPINÇA CORTA-FLUXO, CONECTOR MULTA-JUSTAVELE	UNIDADE	03/06/2016	Preço	28/11/2016	SR ORTOCENTER LTDA - ME	FUTURA COMERCIO DE PRODUTOS MEDICOS E HOSPITALARES LTDA - EPP	MUNICIPIO DE PARAMAPANEMA	SP	SP	750	2,2500	0,4469			
BR0358071	COLETOR URINA, PVC/TRANSPARENTE 1 FACE), SISTEMA FECHADO, ESCALA NITIDA, GRADUADO DE 100 EM 100ML, 2.000 ML, TUBO PVC MALEÁVEL 1,20M APROXIMADOS, ESTÉRIL, VALVULA ANTI-REFLUXO, DESCARTÁVEL, TUBO COLETOR CPINÇA CORTA-FLUXO, CONECTOR MULTA-JUSTAVELE	UNIDADE	13/02/2017	Preço	27/03/2017	LABOR IMPORT COM IMPORT - EXPORT LTDA	DAMELA DMBROS COMERCIO DE MEDICAMENTOS LTDA - EPP	FUNDO MUNICIPAL DE SAUDE FRANCHITA	PR	PR	150	2,3000	0,4469			
BR0358071	COLETOR URINA, PVC/TRANSPARENTE 1 FACE), SISTEMA FECHADO, ESCALA NITIDA, GRADUADO DE 100 EM 100ML, 2.000 ML, TUBO PVC MALEÁVEL 1,20M APROXIMADOS, ESTÉRIL, VALVULA ANTI-REFLUXO, DESCARTÁVEL, TUBO COLETOR CPINÇA CORTA-FLUXO, CONECTOR MULTA-JUSTAVELE	UNIDADE	08/04/2016	Preço	08/04/2016	CIRURGICA OLIMPIO - EIRELI - EPP	CIRURGICA OLIMPIO - EIRELI CIRURGICA OLIMPIO - EIRELI - EPP	MUNICIPIO DE TAQUARAL	SP	SP	8	2,6300	0,4469			
BR0358071	COLETOR URINA, PVC/TRANSPARENTE 1 FACE), SISTEMA FECHADO, ESCALA NITIDA, GRADUADO DE 100 EM 100ML, 2.000 ML, TUBO PVC MALEÁVEL 1,20M APROXIMADOS, ESTÉRIL, VALVULA ANTI-REFLUXO, DESCARTÁVEL, TUBO COLETOR CPINÇA CORTA-FLUXO, CONECTOR MULTA-JUSTAVELE	UNIDADE	02/09/2016	Preço	29/11/2016	MSC COMERCIO E REPRESENTACOES LTDA - ME	BRASIL MEDCORP LTDA - EPP	MUNICIPIO DE PARAMAPANEMA	SP	SP	250	5,2500	0,4469			
BR0358071	COLETOR URINA, PVC/TRANSPARENTE 1 FACE), SISTEMA FECHADO, ESCALA NITIDA, GRADUADO DE 100 EM 100ML, 2.000 ML, TUBO PVC MALEÁVEL 1,20M APROXIMADOS, ESTÉRIL, VALVULA ANTI-REFLUXO, DESCARTÁVEL, TUBO COLETOR CPINÇA CORTA-FLUXO, CONECTOR MULTA-JUSTAVELE	UNIDADE	15/07/2016	Preço	20/10/2016	PHARMADEX COMERCIAL DE PRODUTOS HOSPITALARES LTDA	PHARMADEX COMERCIAL DE PRODUTOS HOSPITALARES D E A FARMA LTDA - EPP	FUNDO MUNICIPAL DE SAUDE DE LAGOA DA CANOA - FMSLC	AL	AL	300	3,5500	0,4469			

Item 375 - R\$ 12,00

000993

Item 375 R\$ 12,00

CODIGO BR	DADOS DOS ITENS		DADOS DA COMPRA		DADOS DO FABRICANTE/FORNECEDOR		DADOS DA INSTITUIÇÃO			PREÇO UNITÁRIO		
	DESCRIÇÃO-ITEM	UNIDADE DE FORNECIMENTO	DATA COMPRA	MUNICÍPIO DA COMPRA	FABRICANTE	FORNecedor	NOME DA INSTITUIÇÃO	MUNICÍPIO	UF	QTD ITENS COMPRADOS	PAGO	MÉDIA PONDERADA
BR0358071	APROXIMADOS, ESTÉRIL, VALVULA ANTI-REFLUXO, DESCARTAVEL, TUBO COLETOR C/ PINÇA CORTA-FLUXO, CONECTOR MULTI-AJUSTAVEL, COLETOR URINA, PVC/TRANSPARENTE 1 ESCALA INTIDA, GRADUADO DE 100 EM 100ML, 2.000 ML	UNIDADE	15/07/2016	Pregão	20/10/2016	FARMATEK COMERCIAL DE PRODUTOS HOSPITALARES LTDA	D E A FARMA LTDA - EPP	FUNDO MUNICIPAL DE SAUDE DE LAGOA DA CANOA - FMELC	AL	300	3.5300	0,4489
BR0358071	APROXIMADOS, ESTÉRIL, VALVULA ANTI-REFLUXO, DESCARTAVEL, TUBO COLETOR C/ PINÇA CORTA-FLUXO, CONECTOR MULTI-AJUSTAVEL, COLETOR URINA, PVC/TRANSPARENTE 1 ESCALA INTIDA, GRADUADO DE 100 EM 100ML, 2.000 ML	UNIDADE	24/02/2016	Pregão	04/07/2016	FARMAGUÉDES COMERCIO DE PRODUTOS FARMACEUTICOS E HOSPITALARES LTDA - ME	FARMAGUÉDES COMERCIO DE PRODUTOS FARMACEUTICOS, MEDICAMENTOS E HOSPITALARES	FUNDO MUNICIPAL DE SAUDE DO MUNICIPIO DE MATARACA-PB	PB	100	4,8800	0,4489
BR0358071	APROXIMADOS, ESTÉRIL, VALVULA ANTI-REFLUXO, DESCARTAVEL, TUBO COLETOR C/ PINÇA CORTA-FLUXO, CONECTOR MULTI-AJUSTAVEL, COLETOR URINA, PVC/TRANSPARENTE 1 ESCALA INTIDA, GRADUADO DE 100 EM 100ML, 2.000 ML	UNIDADE	27/01/2016	Pregão	11/04/2016	LABORATORIOS STIEFEL LTDA	DRUGA ROCHA DE MEDICAMENTOS LTDA - EPP	MUNICIPIO DE DOM INOCENCIO SECRETARIA DE SAUDE	PI	100	5,5000	0,4489
BR0358071	APROXIMADOS, ESTÉRIL, VALVULA ANTI-REFLUXO, DESCARTAVEL, TUBO COLETOR C/ PINÇA CORTA-FLUXO, CONECTOR MULTI-AJUSTAVEL, COLETOR URINA, PVC/TRANSPARENTE 1 ESCALA INTIDA, GRADUADO DE 100 EM 100ML, 2.000 ML	UNIDADE	09/03/2017	Pregão	09/03/2017	CIRURGICA OLIMPIO - EIRELI	CIRURGICA OLIMPIO - EIRELI - EPP	MUNICIPIO DE TAQUARAL	SP	6	25,6400	0,4489
BR0358071	APROXIMADOS, ESTÉRIL, VALVULA ANTI-REFLUXO, DESCARTAVEL, TUBO COLETOR C/ PINÇA CORTA-FLUXO, CONECTOR MULTI-AJUSTAVEL, COLETOR URINA, PVC/TRANSPARENTE 1 ESCALA INTIDA, GRADUADO DE 100 EM 100ML, 2.000 ML	UNIDADE	16/05/2017	Pregão	16/05/2017	CIRURGICA OLIMPIO - EIRELI	CIRURGICA OLIMPIO - EIRELI - EPP	MUNICIPIO DE TAQUARAL	SP	2	25,6400	0,4489
BR0358071	APROXIMADOS, ESTÉRIL, VALVULA ANTI-REFLUXO, DESCARTAVEL, TUBO COLETOR C/ PINÇA CORTA-FLUXO, CONECTOR MULTI-AJUSTAVEL, COLETOR URINA, PVC/TRANSPARENTE 1 ESCALA INTIDA, GRADUADO DE 100 EM 100ML, 2.000 ML	UNIDADE	10/05/2016	Pregão	10/05/2016	CIRURGICA OLIMPIO - EIRELI	CIRURGICA OLIMPIO - EIRELI - EPP	MUNICIPIO DE TAQUARAL	SP	2	25,6800	0,4489

Observações

*Média Ponderada

Emprega a média simples e o desvio-padrão dos preços unitários para desconsiderar os registros para desconsiderar os registros com preços unitários menores que a subtração do primeiro pelo segundo e maiores que a soma de ambos. Dos registros restantes, apura-se o quociente do valor total das transações pela quantidade total vendida. Ref.: Estatística para Economistas - 3ª Edição, Rodolfo Hoffmann - Pag. 39. Estes registros com preços unitários extremos são, em muitos casos, resultado de erros de especificação ou de digitação e, portanto, esta seleção homogênea e aumenta a consistência desta medida representativa.

Item 376 - R\$ 62,75

000995

Código: BR025370

Descrição do item: PAPEL GRAU CIRURGICO, 10 CM, 100 M, INDICADOR DE ESTERILIZAÇÃO, FILME LAMINADO 4 CAMADAS, 60 GM2

Unidade de Fornecedor: CM, 100 M, INDICADOR DE ESTERILIZAÇÃO, FILME LAMINADO 4 CAMADAS, 60 GM2

Grupo: CM, 100 M, INDICADOR DE ESTERILIZAÇÃO, FILME LAMINADO 4 CAMADAS, 60 GM2

Classe: CM, 100 M, INDICADOR DE ESTERILIZAÇÃO, FILME LAMINADO 4 CAMADAS, 60 GM2

UF: CM, 100 M, INDICADOR DE ESTERILIZAÇÃO, FILME LAMINADO 4 CAMADAS, 60 GM2

Município: CM, 100 M, INDICADOR DE ESTERILIZAÇÃO, FILME LAMINADO 4 CAMADAS, 60 GM2

PDM: CM, 100 M, INDICADOR DE ESTERILIZAÇÃO, FILME LAMINADO 4 CAMADAS, 60 GM2

Item 376 R\$ 62,75

Base de dados BFS

CÓDIGO BS	DADOS DO ITEM		DADOS DA COMPRA		DADOS DO FABRICANTE/FORNECEDOR		DADOS DA INSTITUIÇÃO			PREÇO UNITÁRIO			
	DESCRIÇÃO ITEM	UNIDADE DE FORNECIMENTO	DATA COMPRA	MODALIDADE DA COMPRA	DATA INSERÇÃO	FABRICANTE	FORNECEDOR	NOME DA INSTITUIÇÃO	MUNICÍPIO	UF	QTD ITENS COMPRADOS	FAÇO	MEDIA PONDERADA
BR025370	PAPEL GRAU CIRURGICO, 10 CM, 100 M, INDICADOR DE ESTERILIZAÇÃO, FILME LAMINADO 4 CAMADAS, 60 GM2	UNIDADE	27/07/2016	Pregão	17/10/2016	CONTROLES GRÁFICOS DARU S.A	VIMED COMERCIO DE MATERIAIS HOSPITALAR LTDA - ME	MUNICIPIO DE GUAPIMIRIM	GUAPIMIRIM	RJ	50	31,1900	49,7261
BR025370	PAPEL GRAU CIRURGICO, 10 CM, 100 M, INDICADOR DE ESTERILIZAÇÃO, FILME LAMINADO 4 CAMADAS, 60 GM2	UNIDADE	07/03/2016	Pregão	28/12/2016	HOSPITAL IND. COM. PROD. HOSPITALARES LTDA	DIAMASCOS MATERIAL CIRURGICO LTDA	FUNDO MUNICIPAL DE SAUDE MARAVILHA	MARAVILHA	SC	55	52,4000	49,7261
BR025370	PAPEL GRAU CIRURGICO, 10 CM, 100 M, INDICADOR DE ESTERILIZAÇÃO, FILME LAMINADO 4 CAMADAS, 60 GM2	UNIDADE	07/04/2016	Pregão	13/06/2016	ESTERILMED INDUSTRIA E COMERCIO DE MEDICAMENTOS E EQUIPAMENTOS MEDICOS HOSPITALARES LTDA - EPP	EFETIVE PRODUTOS MEDICOS HOSPITALARES LTDA - ME	MUNICIPIO DE COLOMBO	COLOMBO	PR	560	33,5000	49,7261
BR025370	PAPEL GRAU CIRURGICO, 10 CM, 100 M, INDICADOR DE ESTERILIZAÇÃO, FILME LAMINADO 4 CAMADAS, 60 GM2	UNIDADE	16/03/2017	Pregão	21/03/2017	HOSPITAL PRODUTOS HOSPITALARES LTDA	TRIUNFAL MARILIA COMERCIAL LTDA - EPP	MUNICIPIO DE JULIO MESQUITA	JULIO MESQUITA	SP	2	38,5000	49,7261
BR025370	PAPEL GRAU CIRURGICO, 10 CM, 100 M, INDICADOR DE ESTERILIZAÇÃO, FILME LAMINADO 4 CAMADAS, 60 GM2	UNIDADE	25/08/2016	Pregão	12/12/2016	STARMED ARTIGOS MEDICOS HOSPITALARES LTDA	CIRURGICA OLIMPIO - EIRELI - EPP	MUNICIPIO DE JULIO MESQUITA	JULIO MESQUITA	SP	2	38,5000	49,7261
BR025370	PAPEL GRAU CIRURGICO, 10 CM, 100 M, INDICADOR DE ESTERILIZAÇÃO, FILME LAMINADO 4 CAMADAS, 60 GM2	UNIDADE	17/05/2016	Pregão	06/06/2016	HOSPITAL PRODUTOS HOSPITALARES LTDA	CIRURGICA OLIMPIO - EIRELI - EPP	MUNICIPIO DE JULIO MESQUITA	JULIO MESQUITA	SP	3	38,5000	49,7261
BR025370	PAPEL GRAU CIRURGICO, 10 CM, 100 M, INDICADOR DE ESTERILIZAÇÃO, FILME LAMINADO 4 CAMADAS, 60 GM2	UNIDADE	30/08/2016	Pregão	12/12/2016	PROCARB COMERCIO DE PRODUTOS HOSPITALARES LTDA	CIRURGICA OLIMPIO - EIRELI - EPP	MUNICIPIO DE JULIO MESQUITA	JULIO MESQUITA	SP	5	38,5000	49,7261
BR025370	PAPEL GRAU CIRURGICO, 10 CM, 100 M, INDICADOR DE ESTERILIZAÇÃO, FILME LAMINADO 4 CAMADAS, 60 GM2	UNIDADE	14/07/2016	Pregão	16/11/2016	LAMEDO COMERCIAL E SERVIÇOS LTDA	CIRURGICA OLIMPIO - EIRELI - EPP	MUNICIPIO DE JULIO MESQUITA	JULIO MESQUITA	SP	15	38,5000	49,7261
BR025370	PAPEL GRAU CIRURGICO, 10 CM, 100 M, INDICADOR DE ESTERILIZAÇÃO, FILME LAMINADO 4 CAMADAS, 60 GM2	UNIDADE	17/05/2016	Pregão	05/06/2016	HOSPITAL PRODUTOS HOSPITALARES LTDA	CIRURGICA OLIMPIO - EIRELI - EPP	MUNICIPIO DE JULIO MESQUITA	JULIO MESQUITA	SP	5	38,5000	49,7261
BR025370	PAPEL GRAU CIRURGICO, 10 CM, 100 M, INDICADOR DE ESTERILIZAÇÃO, FILME LAMINADO 4 CAMADAS, 60 GM2	UNIDADE	26/02/2016	Pregão	12/12/2016	STARMED ARTIGOS MEDICOS HOSPITALARES LTDA	CIRURGICA OLIMPIO - EIRELI - EPP	MUNICIPIO DE JULIO MESQUITA	JULIO MESQUITA	SP	2	38,5000	49,7261
BR025370	PAPEL GRAU CIRURGICO, 10 CM, 100 M, INDICADOR DE ESTERILIZAÇÃO, FILME LAMINADO 4 CAMADAS, 60 GM2	UNIDADE	22/08/2016	Pregão	01/03/2017	DIUTEC - EMBALAGENS LTDA - EPP	DELTA MED COMERCIO DE PRODUTOS HOSPITALARES LTDA	MUNICIPIO DE ROSARIO OESTE	ROSARIO OESTE	MT	5	40,5000	49,7261
BR025370	PAPEL GRAU CIRURGICO, 10 CM, 100 M, INDICADOR DE ESTERILIZAÇÃO, FILME LAMINADO 4 CAMADAS, 60 GM2	UNIDADE	17/12/2015	Pregão	25/01/2017	ESTERILMED INDUSTRIA E COMERCIO DE MEDICAMENTOS HOSPITALARES LTDA - EPP	NACIONAL COMERCIO E REPRESENTACAO LTDA - ME	FUNDO MUNICIPAL DE SAUDE DE GOIANINHA	GOIANINHA	RN	909	50,0000	49,7261
BR025370	PAPEL GRAU CIRURGICO, 10 CM, 100 M, INDICADOR DE ESTERILIZAÇÃO, FILME LAMINADO 4 CAMADAS, 60 GM2	UNIDADE	24/05/2016	Pregão	10/04/2017	ADISON INDUSTRIA E COMERCIO LTDA	NACIONAL COMERCIAL HOSPITALAR LTDA	MUNICIPIO DE ALTINOPOLIS	ALTINOPOLIS	SP	30	50,0000	49,7261
BR025370	PAPEL GRAU CIRURGICO, 10 CM, 100 M, INDICADOR DE ESTERILIZAÇÃO, FILME LAMINADO 4 CAMADAS, 60 GM2	UNIDADE	15/07/2016	Pregão	12/09/2016	TECHNEW COMERCIO E INDUSTRIA LTDA	DENTAL CREAMER PRODUTOS ODONTOLÓGICOS S.A	MUNICIPIO DE TUNAS DO PARANA	TUNAS DO PARANA	PR	8	53,0000	49,7261
BR025370	PAPEL GRAU CIRURGICO, 10 CM, 100 M, INDICADOR DE ESTERILIZAÇÃO, FILME LAMINADO 4 CAMADAS, 60 GM2	UNIDADE	15/07/2016	Pregão	16/09/2016	TECHNEW COMERCIO E INDUSTRIA LTDA	DENTAL CREAMER PRODUTOS ODONTOLÓGICOS S.A	MUNICIPIO DE TUNAS DO PARANA	TUNAS DO PARANA	PR	8	53,0000	49,7261
BR025370	PAPEL GRAU CIRURGICO, 10 CM, 100 M, INDICADOR DE ESTERILIZAÇÃO, FILME LAMINADO 4 CAMADAS, 60 GM2	UNIDADE	09/03/2016	Pregão	09/03/2016	DESCARPACK DESCARTAVIS DO BRASIL	DISMENE DISTRIBUIDORA DE MEDICAMENTOS DO NORDESTE LTDA - ME	MUNICIPIO DE TIMBAUBA	TIMBAUBA	PE	51	53,2500	49,7261

CÓDIGO BR	DADOS DO ITEM		DADOS DA COMPRA		DADOS DO FABRICANTE/FORNECEDOR		DADOS DA INSTITUIÇÃO		PREÇO UNITÁRIO		MÉDIA PONDERADA	
	DESCRIÇÃO ITEM	UNIDADE	DATA COMPRA	MODALIDADE DA COMPRA	FABRICANTE	FORNecedor	NOME DA INSTITUIÇÃO	MUNICÍPIO	UF	QTD ITENS COMPRADOS		PAGO
BR023376	LAMINADO 4 CAMADAS, 60 CM, 100 M, INDICADOR DE ESTERILIZAÇÃO, FILME LAMINADO 4 CAMADAS, 60 CM, 100 M, INDICADOR DE ESTERILIZAÇÃO, FILME LAMINADO 4 CAMADAS, 60 CM	UNIDADE	09/03/2016	Preço	DESCARTABLES DO BRASIL	DISMENE DISTRIBUIDORA DE MEDICAMENTOS DO NORDESTE LTDA - ME	MUNICÍPIO DE TIMBAUBA	TIMBAUBA	PE	51	53.2500	49,7261
BR023370	LAMINADO 4 CAMADAS, 60 CM, 100 M, INDICADOR DE ESTERILIZAÇÃO, FILME LAMINADO 4 CAMADAS, 60 CM	UNIDADE	22/01/2016	Preço	MISSNER E MISSNER LTDA	DISMENE DISTRIBUIDORA DE MEDICAMENTOS DO NORDESTE LTDA - ME	MUNICÍPIO DE TIMBAUBA	TIMBAUBA	PE	10	53.2500	49,7261
BR023378	LAMINADO 4 CAMADAS, 60 CM, 100 M, INDICADOR DE ESTERILIZAÇÃO, FILME LAMINADO 4 CAMADAS, 60 CM	UNIDADE	25/01/2016	Preço	BIOMERICA - ESTEVES E ANJOS LTDA - EPP	DISMENE DISTRIBUIDORA DE MEDICAMENTOS DO NORDESTE LTDA - ME	MUNICÍPIO DE TIMBAUBA	TIMBAUBA	PE	20	53.2500	49,7261
BR023370	LAMINADO 4 CAMADAS, 60 CM, 100 M, INDICADOR DE ESTERILIZAÇÃO, FILME LAMINADO 4 CAMADAS, 60 CM	UNIDADE	27/01/2016	Preço	ESTERILMED INDUSTRIA E COMERCIO DE MEDICAMENTOS HOSPITALARES LTDA - EPP	DROGA ROCHA DISTRIBUIDORA DE MEDICAMENTOS DO NORDESTE LTDA - EPP	MUNICÍPIO DE DOM INOCENCIO SECRETARIA DE SAUDE	DOM INOCENCIO	PI	10	69.0000	49,7261

Observações

"Média Ponderada

Emprega a média simples e o desvio-padrão dos preços unitários para desconsiderar os registros com preços unitários menores que a subtração do primeiro pelo segundo e maiores que a soma de ambos. Dos registros restantes, apura-se o quociente do valor total das transações pela quantidade total vendida. Ref.: Estatística para Economistas - 3ª Edição. Rodolfo Hoffmann - Pag. 39. Estes registros com preços unitários extremos são, em muitos casos, resultado de erros de especificação ou de digitação e, portanto, esta seleção homogênea e aumenta a consistência desta medida representativa."

Fale conosco: (61) 3315 - 3990 bps@saude.gov.br
(61) 3315 - 3991 www.saude.gov.br/banco



Ministério da Saúde



Olá, seja bem vindo. Faça seu login ou cadastre-se.

BUSCA



COMPRE POR TELEFONE
0800-085-1314
(041)3353-1314

MEU CARRINHO

000997

TODOS OS DEPARTAMENTOS

Página Inicial » Autoclaves e Biossegurança » Grau Cirúrgico

AUTOCLAVES E BIOSSEGURAÇA

- Accessórios
- Autoclaves
- Cuba Ultrassom
- Destilador De Água
- Grau Cirúrgico
- Indicadores Biológicos
- Indicadores Químicos
- Mini Incubadora
- Seladoras

Bleymed Equip.
5,5 mil unidades

Curir Página

Seja o primeiro de seus amigos a curtir isso.

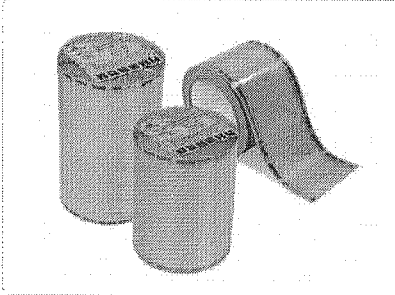

Papel Grau Cirúrgico 10cm X 100m - Cristofoli

R\$ 66,00
R\$ 62,70 à vista



Download Manual

COMPRAR

COMPRA 100% SEGURA

FORMAS DE PAGAMENTO CALCULE O FRETE OK

Google+ Facebook Twitter

Google

SITE BLINDADO

DESCRIÇÃO

Papel Grau Cirúrgico Cristófoli

- Embalagens tubulares próprias para processos de esterilização por vapor saturado sob pressão. O Papel possui gramatura mínima 60 Gsm² em conformidade com os requisitos da Norma ABNT NBR 14990-2, filme plástico composto de duas camadas Polietileno/Polipropileno (Gramatura mínima 54 Gsm²) unidas com adesivo atóxico, é permeável ao vapor e ao ar, impermeável à microorganismos, resistentes ao calor, livre de nutrientes microbianos e resíduos tóxicos, possui alta transparência do filme na visualização do material embalado, indicadores de processo, área impressa com tinta especial, sensível ao processo de esterilização que indica através de alteração da cor inicial que o material foi submetido, selagem multilinha tripla que proporciona maior segurança ao material esterilizado, com largura de selagem mínima de 6 mm, conforme requisitos da Norma ABNT NBR 14990-9 (Anexo C), indicador de sentido de abertura na embalagem.

Apresentação: Embalagens tubular 10 cm x 100 m (12 unidades); 15 cm x 100 m (8 unidades); 20 cm x 100 m (4 unidades); 25 cm x 100 m (4 unidades) e 30 cm x 100 m (4 unidades);

- Para mais informações, consulte as instruções na embalagem do produto.

Este equipamento é fabricado pela Cristófoli Biossegurança, empresa cujo Sistema de Gestão de Qualidade é certificado e está em conformidade com a ISO 9001 - Sistema de Gestão de Qualidade, ISO 13485 - Aparelhos Médicos - Requisitos para Fins Regulamentares, ISO 14001 - Gestão Ambiental e BPF - Boas Práticas de Fabricação (ANVISA/RDC-Nº59)

ESPECIFICAÇÕES TÉCNICAS

Validade	2 anos (a partir da data de fabricação)
Dimensões	(L x C) 10 / 15 / 20 / 25 / 30 cm x 100 m
Peso Líquido	10 cm x 100 m - 1,2 kg / 15 cm x 100 m - 1,9 kg / 20 cm x 100 m - 2,3 kg / 25 cm x 100 m - 2,9 kg 30 cm x 100 m - 3,5 kg
Peso Bruto	10 cm x 100 m - 1,5 kg / 15 cm x 100 m - 2,6 kg / 20 cm x 100 m - 3 kg / 25 cm x 100 m - 3,6 kg 30 cm x 100 m - 4,2 kg

AVALIAÇÃO DOS CLIENTES

Deixe sua avaliação

Sobre

- Quem Somos
- Política de Privacidade
- Localização
- Como Comprar
- Congresso

Compras

- Política de Troca
- Fale Conosco

Redes Sociais



Selo

Empresa Autorizada pela ANVISA

8.06.930-7 (PWH1H7X06MY6)

Certificados

Pague com

Redes Sociais: Bleymed - Conselho de Fabricação Médicos Ltda.
CNPJ: 02.198.965/0001-02
Endereço: São João Batista, 56B - Curitiba - PR
Telefone: 041 3353-1314

© Bleymed - 2014. Todos os direitos reservados.

powered by WebStorm

Item 377 - R\$ 82,3267

000993

Item

Código: BR0242917

Descrição do item: PAPEL GRAU CIRURGICO, 12 CM, 100 M, EMBALAR MATERIAL PARA ESTERILIZAÇÃO

Unidade de Fornecimento:

Grupo:

Class:

UF:

Município:

PDW:

Base de dados BPS

CÓDIGO BR	FRESPECIFICAÇÃO ITEM	DADOS DOS ITENS			DADOS DA COMPRA			DADOS DO FABRICANTE/FORNECEDOR			DADOS DA INSTITUIÇÃO			PREÇO UNITÁRIO	
		UNIDADE	UNIDADE DE FORNECIMENTO	UNIDADE DA COMPRA	DATA COMPRA	MODALIDADE DA COMPRA	DATA INSERÇÃO	FABRICANTE	FORNECEDOR	NOME DA INSTITUIÇÃO	MUNICÍPIO	UF	QTD ITENS COMPRADOS	PARCO	MÉDIA PONDERADA
BR0242917	PAPEL GRAU CIRURGICO, 12 CM, 100 M, EMBALAR MATERIAL PARA ESTERILIZAÇÃO	UNIDADE	UNIDADE DE FORNECIMENTO	UNIDADE DA COMPRA	DATA COMPRA	MODALIDADE DA COMPRA	DATA INSERÇÃO	ESTERILMED INDUSTRIA E COMERCIO DE EQUIPAMENTOS MEDICOS ESTERILMED INDUSTRIA E COMERCIO DE EQUIPAMENTOS MEDICOS HOSPITALARES LTDA - EPP	DIVINOS PRODUTOS MEDICOS HOSPITALARES LTDA - EPP	MUNICÍPIO DE SANTA CRUZ DO PARO	SP	50	24,7540	43,9054	
BR0242917	PAPEL GRAU CIRURGICO, 12 CM, 100 M, EMBALAR MATERIAL PARA ESTERILIZAÇÃO	UNIDADE	UNIDADE DE FORNECIMENTO	UNIDADE DA COMPRA	DATA COMPRA	MODALIDADE DA COMPRA	DATA INSERÇÃO	ESTERILMED INDUSTRIA E COMERCIO DE EQUIPAMENTOS MEDICOS ESTERILMED INDUSTRIA E COMERCIO DE EQUIPAMENTOS MEDICOS HOSPITALARES LTDA - EPP	LARWED DISTRIBUIDORA DE MEDICAMENTOS E MATERIAL MEDICO HOSPITALAR LTDA	BOQUEIRAO	PR	240	34,3000	43,9054	
BR0242917	PAPEL GRAU CIRURGICO, 12 CM, 100 M, EMBALAR MATERIAL PARA ESTERILIZAÇÃO	UNIDADE	UNIDADE DE FORNECIMENTO	UNIDADE DA COMPRA	DATA COMPRA	MODALIDADE DA COMPRA	DATA INSERÇÃO	AMCOR FLEXIBLES BRASIL LTDA	NACIONAL COMERCIAL HOSPITALAR LTDA	VARGEM GRANDE DO SUL	SP	28	41,0000	43,9054	
BR0242917	PAPEL GRAU CIRURGICO, 12 CM, 100 M, EMBALAR MATERIAL PARA ESTERILIZAÇÃO	UNIDADE	UNIDADE DE FORNECIMENTO	UNIDADE DA COMPRA	DATA COMPRA	MODALIDADE DA COMPRA	DATA INSERÇÃO	DUOTEC - EMBALAGENS LTDA - EPP	IGEALMED DISTRIBUIDORA DE MEDICAMENTOS LTDA - EPP	FAZDO BRANCO	PR	30	44,3400	43,9054	
BR0242917	PAPEL GRAU CIRURGICO, 12 CM, 100 M, EMBALAR MATERIAL PARA ESTERILIZAÇÃO	UNIDADE	UNIDADE DE FORNECIMENTO	UNIDADE DA COMPRA	DATA COMPRA	MODALIDADE DA COMPRA	DATA INSERÇÃO	DUOTEC - EMBALAGENS LTDA - EPP	ODONTOMEDI - PRODUTOS ODONTOLÓGICOS E HOSPITALARES LTDA - EPP	PINHAIAS	PR	150	46,4000	43,9054	
BR0242917	PAPEL GRAU CIRURGICO, 12 CM, 100 M, EMBALAR MATERIAL PARA ESTERILIZAÇÃO	UNIDADE	UNIDADE DE FORNECIMENTO	UNIDADE DA COMPRA	DATA COMPRA	MODALIDADE DA COMPRA	DATA INSERÇÃO	HOSPFAR IND. COM. PROD. HOSPITALARES LTDA	KONASORTE MEDICAMENTO LTDA - EPP	SANTA ISABEL DO IVAI	PR	25	47,5000	43,9054	
BR0242917	PAPEL GRAU CIRURGICO, 12 CM, 100 M, EMBALAR MATERIAL PARA ESTERILIZAÇÃO	UNIDADE	UNIDADE DE FORNECIMENTO	UNIDADE DA COMPRA	DATA COMPRA	MODALIDADE DA COMPRA	DATA INSERÇÃO	PHARMOS S.A.	DISTRIBUIDORA DE MEDICAMENTOS SAUDE & VIDA LTDA - EPP	TERESINA	PI	80	49,6700	43,9054	
BR0242917	PAPEL GRAU CIRURGICO, 12 CM, 100 M, EMBALAR MATERIAL PARA ESTERILIZAÇÃO	UNIDADE	UNIDADE DE FORNECIMENTO	UNIDADE DA COMPRA	DATA COMPRA	MODALIDADE DA COMPRA	DATA INSERÇÃO	HOSPFAR IND. COM. PROD. HOSPITALARES LTDA	DISTRIBUIDORA TERMINAL SAO PAULO LTDA	MOBILUCA	SP	10	54,5000	43,9054	
BR0242917	PAPEL GRAU CIRURGICO, 12 CM, 100 M, EMBALAR MATERIAL PARA ESTERILIZAÇÃO	UNIDADE	UNIDADE DE FORNECIMENTO	UNIDADE DA COMPRA	DATA COMPRA	MODALIDADE DA COMPRA	DATA INSERÇÃO	AMCOR FLEXIBLES BRASIL LTDA	MOCA COMERCIO DE MEDICAMENTOS LTDA - ME	MARILIZ	PR	60	66,4000	43,9054	
BR0242917	PAPEL GRAU CIRURGICO, 12 CM, 100 M, EMBALAR MATERIAL PARA ESTERILIZAÇÃO	UNIDADE	UNIDADE DE FORNECIMENTO	UNIDADE DA COMPRA	DATA COMPRA	MODALIDADE DA COMPRA	DATA INSERÇÃO	HOSPFAR IND. COM. PROD. HOSPITALARES LTDA	FOSSATTO & MARCELLO LTDA - ME	VIRMOND	PR	6	86,5800	43,9054	

Observações

*Média Ponderada
 Envieja a média simples e o desvio-padrão dos preços unitários para desconsiderar os registros com preços unitários menores que a subtração do primeiro pelo segundo e maiores que a soma de ambos. Dos registros restantes, apura-se o quociente do valor total das transações pela quantidade total vendida. Ref.: Estatística para Economistas - 3ª Edição, Rodolfo Hoffmann - Pág. 39. Estes registros com preços unitários extremos são, em muitos casos, resultado de erros de especificação ou de digitação e, portanto, esta seleção homogênea e aumenta a consistência desta medida representativa.

Item 377
 82,3267

Todos Embalagens **Papel Grau Cirúrgico Bobinas** Papel Grau Cirúrgico 12 cm X 100 metros - Bobina

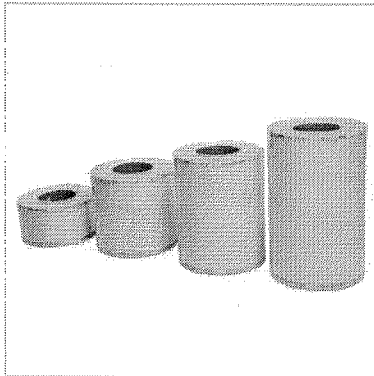

Papel Grau Cirúrgico 12 cm X 100 metros - Bobina

Condição Novo

A preocupação com biossegurança e com controle de qualidade é de grande importância para profissionais que atuam nas áreas médica, odontológica, hospitalar e para aqueles cujas tarefas exigem total segurança no manuseio de produtos estéreis. Bobinas de Grau Cirúrgico foram desenvolvidas para garantir a barreira bacteriológica necessária para obtenção da esterilidade de produtos e instrumentos.

R\$ 95,00

Quantidade:

1



MAIS INFORMAÇÕES

Produzida em grau cirúrgico e filme laminado poliéster/polipropileno, é recomendada para utilização em autoclaves de vapor saturado. Possui indicador químico de ciclo. Necessita de seladora para fechamento.

DADOS TÉCNICOS

Indicadores químicos que mudam de cor após entrar em contato com agente esterilizante nos processos de vapor saturado ou óxido de etileno; Selagem tripla; Sentido de abertura do envelope; Registro da Anvisa, dimensões, data de fabricação, validade e numeração de lote para rastreamento impresso na embalagem.

*CONSULTE O VALOR DO FRETE PARA SUA REGIÃO

COMENTÁRIOS

Não há comentários de clientes neste momento.

10 OUTRAS OPÇÕES

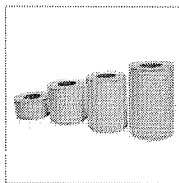

Papel Grau...

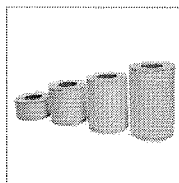

Papel Grau...

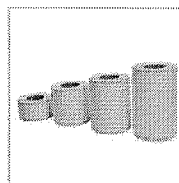

Papel Grau...

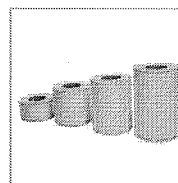

Papel Grau...

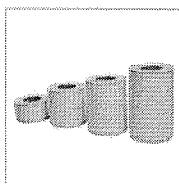

Papel Grau...

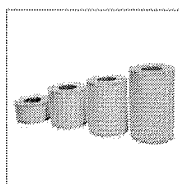

Papel Grau...

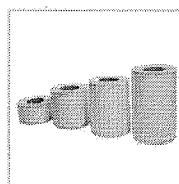

Papel Grau...

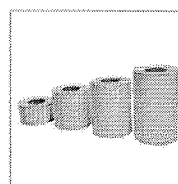

Papel Grau...

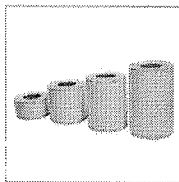

Papel Grau...

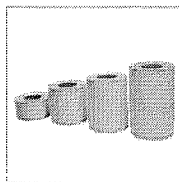

Papel Grau...

Informações da Loja

 Grupo Bond - CNPJ: 12.758.984/0001-53 - , Avenida São José, 930 CEP 80050-350, Curitiba/PR, Brasil.

 Ligue: (41) 3054-4190

 E-mail: cliente@grupobond.com.br

Item: BR0274398
 Descrição do item: PAPEL GRAU CIRURGICO, 15 CM, 100 M
 Unidade de Fornecedor:
 Grupo:
 Classe:
 UF:
 Município:
 PDW:

Base de dados BFS

CÓDIGO BR	DESCRIÇÃO ITEM	UNIDADE DE FORNECIMENTO	DADOS DA COMPRA			DADOS DO FABRICANTE/FORNECEDOR			DADOS DA INSTITUIÇÃO			PREÇO UNITÁRIO	
			DATA COMPRA	MODALIDADE DA COMPRA	DATA INSERÇÃO	FABRICANTE	FORNECEDOR	NOME DA INSTITUIÇÃO	MUNICÍPIO	UF	QTD. ITENS COMPRADOS	PAGO	MÉDIA PONDERADA
BR0274398	PAPEL GRAU CIRURGICO, 15 CM, 100 M	UNIDADE	30/03/2017	Pregão	04/04/2017	AMCOR FLEXIBLES BRASIL LTDA	NACIONAL COMERCIAL HOSPITALAR LTDA	MUNICÍPIO DE SANTOS	SANTOS	SP	15000	0,2100	56,6796
BR0274398	PAPEL GRAU CIRURGICO, 15 CM, 100 M	UNIDADE	21/06/2016	Pregão	05/12/2016	RAQUEL NOGUEIRA SOROCABA - EPP	MIRASSOL MED COMERCIO DE MEDICAMENTOS	MUNICÍPIO DE SANTOPOLIS DO AGUAPEI	SANTOPOLIS DO AGUAPEI	SP	2	34,0000	56,6796
BR0274398	PAPEL GRAU CIRURGICO, 15 CM, 100 M	UNIDADE	03/02/2016	Pregão	05/10/2016	LABORATORIO TELTO BRASILEIRO S/A	ALTERMED MATERIAL MEDICO HOSPITALAR LTDA	FUNDO MUNICIPAL DE SAUDE DE PORTO BARREIRO	PORTO BARREIRO	PR	25	39,1200	56,6796
BR0274398	PAPEL GRAU CIRURGICO, 15 CM, 100 M	UNIDADE	29/11/2015	Pregão	16/12/2015	PROCARRE COMERCIO DE PRODUTOS HOSPITALARES LTDA - EPP	TRIUNFAL MARILIA COMERCIAL LTDA - EPP	MUNICÍPIO DE JULIO MESQUITA	JULIO MESQUITA	SP	2	48,7600	56,6796
BR0274398	PAPEL GRAU CIRURGICO, 15 CM, 100 M	UNIDADE	26/11/2015	Pregão	07/12/2015	DUOTEC - EMBALAGENS LTDA - EPP	CLASSMED - PRODUTOS HOSPITALARES LTDA - EPP	MUNICÍPIO DE FEDERNEIRAS	FEDERNEIRAS	SP	50	49,1400	56,6796
BR0274398	PAPEL GRAU CIRURGICO, 15 CM, 100 M	UNIDADE	07/04/2016	Pregão	13/09/2016	ESTERILMED INDUSTRIA E COMERCIO DE EQUIPAMENTOS MEDICOS HOSPITALARES LTDA - EPP	LITORALM COMERCIO DE PRODUTOS MEDICOS HOSPITALARES LTDA - EPP	MUNICÍPIO DE COLOMBO	COLOMBO	PR	860	50,3300	56,6796
BR0274398	PAPEL GRAU CIRURGICO, 15 CM, 100 M	UNIDADE - GENERICO	21/07/2016	Pregão	13/09/2016	DUOTEC - EMBALAGENS LTDA - EPP	PRODUTE COMERCIO DE PRODUTOS HOSPITALARES LTDA - EPP	CONSORCIO INTERMUNICIPAL DE SAUDE	PATO BRANCO	PR	300	52,0000	52,0000
BR0274398	PAPEL GRAU CIRURGICO, 15 CM, 100 M	UNIDADE	19/12/2016	Pregão	19/12/2016	DUOTEC - EMBALAGENS LTDA - EPP	LABORMED INDUSTRIA E COMERCIO DE PRODUTOS HOSPITALARES LTDA - EPP	MUNICÍPIO DE MIRANTE DO PARANAPANEMA	MIRANTE DO PARANAPANEMA	SP	40	52,0000	56,6796
BR0274398	PAPEL GRAU CIRURGICO, 15 CM, 100 M	UNIDADE	17/02/2016	Pregão	22/07/2016	DUOTEC - EMBALAGENS LTDA - EPP	CLASSMED - PRODUTOS HOSPITALARES LTDA - EPP	MUNICÍPIO DE ORENTE	ORENTE	SP	20	52,7000	56,6796
BR0274398	PAPEL GRAU CIRURGICO, 15 CM, 100 M	UNIDADE	05/05/2016	Pregão	08/06/2016	ESTERILMED INDUSTRIA E COMERCIO DE PRODUTOS HOSPITALARES LTDA - EPP	ODONTOMED - PRODUTOS ODONTOLÓGICOS E HOSPITALARES LTDA - EPP	FUNDO MUNICIPAL DE SAUDE DE DOIS VIZINHOS	DOIS VIZINHOS	PR	300	55,9000	56,6796
BR0274398	PAPEL GRAU CIRURGICO, 15 CM, 100 M	UNIDADE	31/09/2016	Pregão	13/12/2016	HOSFAR IND. COM. PROD. HOSPITALARES LTDA	NORDESTE MEDICAMENTO HOSPITALARES LTDA - EPP	FUNDO MUNICIPAL DE SAUDE DE SANTA ISABEL DO IVAI	SANTA ISABEL DO IVAI	PR	30	55,5000	56,6796
BR0274398	PAPEL GRAU CIRURGICO, 15 CM, 100 M	UNIDADE	09/03/2017	Pregão	21/03/2017	HOSPIRA PRODUTOS HOSPITALARES LTDA	TRIUNFAL MARILIA COMERCIAL LTDA - EPP	MUNICÍPIO DE JULIO MESQUITA	JULIO MESQUITA	SP	3	57,0000	56,6796
BR0274398	PAPEL GRAU CIRURGICO, 15 CM, 100 M	UNIDADE	16/02/2017	Pregão	17/03/2017	HOSPIRA PRODUTOS HOSPITALARES LTDA	TRIUNFAL MARILIA COMERCIAL LTDA - EPP	MUNICÍPIO DE JULIO MESQUITA	JULIO MESQUITA	SP	2	57,0000	56,6796
BR0274398	PAPEL GRAU CIRURGICO, 15 CM, 100 M	UNIDADE	26/07/2017	Pregão	15/03/2017	HOSFAR IND. COM. PROD. HOSPITALARES LTDA	TRIUNFAL MARILIA COMERCIAL LTDA - EPP	MUNICÍPIO DE JULIO MESQUITA	JULIO MESQUITA	SP	3	57,0000	56,6796
BR0274398	PAPEL GRAU CIRURGICO, 15 CM, 100 M	UNIDADE	09/02/2017	Pregão	16/03/2017	HOSPIRA PRODUTOS HOSPITALARES LTDA	TRIUNFAL MARILIA COMERCIAL LTDA - EPP	MUNICÍPIO DE JULIO MESQUITA	JULIO MESQUITA	SP	3	57,0000	56,6796
BR0274398	PAPEL GRAU CIRURGICO, 15 CM, 100 M	UNIDADE	01/06/2016	Pregão	08/11/2016	HOSFAR IND. COM. PROD. HOSPITALARES LTDA	SOROMED MARILIA LTDA - ME	MUNICÍPIO DE JULIO MESQUITA	JULIO MESQUITA	SP	2	58,4600	56,6796
BR0274398	PAPEL GRAU CIRURGICO, 15 CM, 100 M	UNIDADE	02/09/2016	Pregão	22/11/2016	STANMED PRODUTOS MEDICOS HOSPITALARES LTDA - EPP	SOROMED MARILIA LTDA - ME	MUNICÍPIO DE JULIO MESQUITA	JULIO MESQUITA	SP	5	58,4500	56,6796
BR0274398	PAPEL GRAU CIRURGICO, 15 CM, 100 M	UNIDADE	20/06/2016	Pregão	09/11/2016	HOSFAR IND. COM. PROD. HOSPITALARES LTDA	SOROMED MARILIA LTDA - ME	MUNICÍPIO DE JULIO MESQUITA	JULIO MESQUITA	SP	10	58,4500	56,6796
BR0274398	PAPEL GRAU CIRURGICO, 15 CM, 100 M	UNIDADE	18/02/2016	Pregão	22/02/2016	HOSPIRA PRODUTOS HOSPITALARES LTDA	SOROMED MARILIA LTDA - ME	MUNICÍPIO DE JULIO MESQUITA	JULIO MESQUITA	SP	3	58,4500	56,6796
BR0274398	PAPEL GRAU CIRURGICO, 15 CM, 100 M	UNIDADE	21/07/2016	Pregão	22/11/2016	HOSPIRA PRODUTOS HOSPITALARES LTDA	SOROMED MARILIA LTDA - ME	MUNICÍPIO DE JULIO MESQUITA	JULIO MESQUITA	SP	3	58,4500	56,6796
BR0274398	PAPEL GRAU CIRURGICO, 15 CM, 100 M	UNIDADE	22/08/2016	Pregão	01/03/2017	DUOTEC - EMBALAGENS LTDA - EPP	DELTA MED COMERCIO DE PRODUTOS HOSPITALARES LTDA - EPP	MUNICÍPIO DE ROSARIO OESTE	ROSARIO OESTE	MT	5	59,9400	56,6796
BR0274398	PAPEL GRAU CIRURGICO, 15 CM, 100 M	UNIDADE	26/04/2016	Pregão	27/07/2016	HABRO MEDICAL LTDA - ME	MEDIFARMACIA HOSPITALAR LTDA	MUNICÍPIO DE SERRARIA	SERRARIA	PE	50	60,0000	56,6796
BR0274398	PAPEL GRAU CIRURGICO, 15 CM, 100 M	UNIDADE	28/09/2016	Pregão	09/09/2016	RAQUEL NOGUEIRA SOROCABA - EPP	CIRURGICA UNIAO LTDA	MUNICÍPIO DE BOM JESUS DOS PERDIZES	BOM JESUS DOS PERDIZES	SP	38	61,0000	56,6796
BR0274398	PAPEL GRAU CIRURGICO, 15 CM, 100 M	UNIDADE	04/09/2016	Pregão	18/11/2016	DUOTEC - EMBALAGENS LTDA - EPP	COM COMERCIAL LTDA - EPP	FUNDO MUNICIPAL DE SAUDE DE PEDRA LAVRADA	PEDRA LAVRADA	PE	40	63,6000	56,6796
BR0274398	PAPEL GRAU CIRURGICO, 15 CM, 100 M	UNIDADE	07/06/2016	Pregão	24/11/2016	OSPAR IND. COM. PROD. HOSPITALARES LTDA - EPP	DISTRIBUIDORA TERMINAL SAO PAULO LTDA	MUNICÍPIO DE MOMBUCA	MOMBUCA	SP	10	66,5000	56,6796
BR0274398	PAPEL GRAU CIRURGICO, 15 CM, 100 M	UNIDADE	11/12/2015	Pregão	25/01/2017	ESTERILMED INDUSTRIA E COMERCIO DE EQUIPAMENTOS MEDICOS HOSPITALARES LTDA - EPP	NACIONAL COMERCIO E REPRESENTACAO LTDA - ME	FUNDO MUNICIPAL DE SAUDE DE GOIAMINHA	GOIAMINHA	RN	300	76,0000	56,6796
BR0274398	PAPEL GRAU CIRURGICO, 15 CM, 100 M	UNIDADE	14/03/2016	Pregão	05/04/2017	HOSFAR IND. COM. PROD. HOSPITALARES LTDA	FOLLO HOSPITALAR LTDA - ME	FUNDO MUNICIPAL DE SAUDE DE MARILIZ	MARILIZ	PR	80	83,9500	56,6796

Item 378 R\$ 106,4500

Item 378 - R\$ 106,4500

001000

CODIGO BR	DADOS DO ITEM		DADOS DA COMPRA		DADOS DO FABRICANTE/FORNECEDOR		DADOS DA INSTITUIÇÃO			PREÇO UNITARIO			
	DESCRIÇÃO ITEM	UNIDADE	DATA COMPRA	MODALIDADE DA COMPRA	DATA INSERÇÃO	FABRICANTE	FORNECEDOR	NOME DA INSTITUIÇÃO	MUNICIPIO	UF	QTE/ITENS COMPRADOS	PAGO	MEDIA PONDERADA
BR0274388	PAPEL GRAU CIRURGICO, 15 CM, 100 M	UNIDADE	28/09/2016	Pregão	28/10/2016	RAQUEL NOGUEIRA SOROCABA - EPP	GILMAR ARAUJO RODRIGUES - ME	MUNICIPIO DE DUMONT	DUMONT	SP	100	84,3400	56,6796
BR0274388	PAPEL GRAU CIRURGICO, 15 CM, 100 M	UNIDADE	15/07/2016	Pregão	18/10/2016	RAQUEL NOGUEIRA SOROCABA - EPP	KIT Distribuição de Medicamentos LTDA - ME	FUNDO MUNICIPAL DE SAUDE DE LAGOA DA CANOA	LAGOA DA CANOA	AL	140	90,0000	56,6796
BR0274388	PAPEL GRAU CIRURGICO, 15 CM, 100 M	UNIDADE	05/12/2016	Pregão	08/03/2017	ESTERILMED INDUSTRIA E EQUIPAMENTOS MEDICOS HOSPITALARES LTDA - EPP	ALVES E SARTOR LTDA - ME	MUNICIPIO DE ANAHY	ANAHY	PR	6	114,3500	56,6796
BR0274388	PAPEL GRAU CIRURGICO, 15 CM, 100 M	UNIDADE	27/01/2016	Pregão	11/04/2016	ESTERILMED INDUSTRIA E EQUIPAMENTOS MEDICOS HOSPITALARES LTDA - EPP	DROGA ROCHA DE EQUIPAMENTOS MEDICAMENTOS LTDA - EPP	MUNICIPIO DE DOM INGENCIO SECRETARIA DE SAUDE	DOM INGENCIO	PI	10	115,0000	56,6796

Observações

*Média Ponderada

Empresa a média simples e o desvio-padrão dos preços unitários para desconsiderar os registros com preços unitários menores que a subtração do primeiro pelo segundo e maiores que a soma de ambos. Dos registros restantes, apura-se o quociente do valor total das transações pela quantidade total vendida. Ref.: Estatística para Economistas - 3ª Edição, Roccoffo Hoffmann - Pág. 39. Estes registros com preços unitários extremos são, em muitos casos, resultado de erros de especificação ou de digitação e, portanto, esta seleção homogênea e aumenta a consistência desta medida representativa.*

Item 379

001002
M.

Contato Empresa

Categorias

EMBALAGENS

- BA 7,5 cm X 50 m
- BA 10 cm X 50 m
- BA 15 cm X 50 m
- BA 20 cm X 50 m
- BS 05 cm X 100 m
- BS 08 cm X 100 m
- BS 10 cm X 100 m
- BS 12 cm X 100 m
- BS 15 cm X 100 m
- BS 17 cm X 100 m
- BS 20 cm X 100 m
- BS 25 cm X 100 m
- BS 30 cm X 100 m
- BS 35 cm X 100 m
- BS 40 cm X 100 m
- BS 45 cm X 100 m
- BS 50 cm X 100 m
- BS 60 cm X 100 m
- AS 6 X 12 cm
- AS 9 X 16 cm
- AS 7 X 26 cm
- AS 9 X 26 cm
- AS 12 X 16 cm
- AS 14 X 29 cm
- AS 19 X 37 cm
- AS 25 X 41 cm

BOBINA GRAU CIRURGICO 35 CM X 100 M

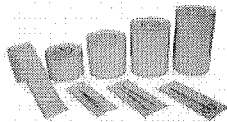

Clique na imagem para ampliar

(cod BS 35100)
EMBALAGENS - BS 35 cm X 100 m
 Referência: BS 35100
 Marca: SISPACK
 Modelo: BS 30 CM X 100 M
 Prazo Entrega: IMEDIATO

de: R\$ 230,00

Por: R\$ 180,00
 ou em até 12x de R\$ 18,07 no cartão

Quantidade: 1



Continuar

Tweet

Indicar

Formas de pagamento



PagSeguro (UOL)
 em até 12x de R\$ 18,07

Exibir Parcelas

Descrição Comentar Ver Também

Especificações:

- Bobinas lisas, produzidas em papel grau cirúrgico e filme laminado (Poliéster/Polipropileno);
- Indicado para esterilização em autoclave a vapor ou óxido de etileno;
- Permeável ao vapor e ao ar, impermeável a microorganismo, resistentes ao calor, livres de nutrientes microbianos e resíduos tóxicos;
- A alta transparência do filme azul permite a visualização do material embalado;
- Possui selagem tripla Multilínea que proporciona maior segurança ao material esterilizado;
- Dotado de indicadores químicos que mudam de cor após o processo de esterilização;
- Possui indicador de sentido correto de abertura na embalagem;
- Toda a impressão do envelope situa-se na área externa de esterilização evitando assim a migração de tinta ao conteúdo a ser esterilizado;
- Apresentação em bobinas com 100 metros de comprimento;
- Produzido no Brasil;

SELADORAS

- BV 25 PLUS BRANCA 110V
- BV 25 PLUS BRANCA 220V
- BV 25 PLUS AZUL 110V
- BV 25 PLUS AZUL 220V
- BV 25 PLUS VERDE 110V
- BV 25 PLUS VERDE 220V
- BV 25 PLUS VERM 110V
- BV 25 PLUS VERM 220V
- SM 300 PLUS 110 V
- SM 300 PLUS 220 V
- SM 350 PLUS 110V
- SM 350 PLUS 220V

INCLUBADORAS

- BIOCONTROL 6T
- BIOCONTROL 14 T

TESTE BIOLÓGICO

- SP 20 C/ 10 unid
- SP 20 C/ 25 unid
- SP 20 C/ 100 unid
- BT 200 C/ 100 unid

INTEGRADORES QUÍMICOS

- INTEGRON IT 26



SEJA BEM-VINDO, LOGIN OU CADASTRE-SE

MEUS PEDIDOS ACESSAR SUA CONTA

Buscar



0 Itens R\$ 0,00

001003

VER TODOS CATEGORIAS

APARELHOS DE PRESSÃO

APARELHOS MEDICOS

BALANÇAS

CADEIRAS DE RODAS

CURATIVOS

ESPORTE & FITNESS

3M

ALMOFADAS E COLCHÕES

ANATOMIA

ANESTESIA

CADEIRA AUTOMOTIVA

CAIXA TERMICA

CARDIOLOGIA

DIABETE & NUTRIÇÃO

EQUIPAMENTOS

ESTETOSCÓPIO

EXAMES CLINICOS

FISIOTERAPIA

INSTRUMENTOS CIRÚRGICOS

MATERIAL DE CONSUMO

MEDICINA INTENSIVA

MEIA MEDICINAL

MÓVEIS

NEONATOLOGIA

ODONTOLOGIA

ORTOPEDIA

PROMOÇÕES

TERMÔMETROS

UTILIDADES PARA A SAÚDE

PROTEÇÃO SOLAR

INCONTINÊNCIA

LABORATÓRIO

CALÇADOS

Página Inicial / EQUIPAMENTOS / ESTERILIZAÇÃO / Papel Grau Cirúrgico para Esterilização 35cm x 100m - Medsteril

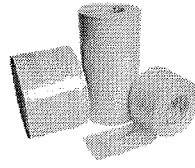

Papel Grau Cirúrgico para Esterilização 35cm x 100m - Medsteril

Marca: Medsteril Disponibilidade: Sob encomenda

Por: R\$ 200,09

ou 3Xcom juros de R\$ 69,37 ou 6Xcom juros de R\$ 35,71 ou 12Xcom juros de R\$ 18,91

1 Comprar

CEP: [input] [input]

CALCULAR

Descrição Geral Formas de Pagamento Comentários

Papel Grau Cirúrgico para Esterilização 35cm x 100m - Medsteril

Embalagem para acondicionamento de produto odonto-médico-hospitalar e outros que devam passar por processo de esterilização. Embalagem tubular de filme composto de poliéster e polipropileno selado com solda tripla em papel grau cirúrgico 70g/m2. O filme possui alta complexidade que proporciona a abertura do grau cirúrgico processado de maneira íntegra (sem romper durante a abertura e sem resquícios de fibras de papel). No papel são impressas as tintas indicativas para esterilização em vapor ou gás óxido de etileno (ETO). As tintas utilizadas são à base de água, conforme OMS e possuem no mínimo 1cm2 de área impressa conforme norma ABNT. São produtos de uso único, portanto não utilizar pela segunda vez em hipótese alguma.

CONFIRA TAMBÉM PRODUTOS RELACIONADOS



Teste Bowie Dick Teste Plus 00135 (Pacote) - 3M

R\$ 67,25

ou 3Xcom juros de R\$ 23,31 ou 6Xcom juros de R\$ 12,00 ou 7Xcom juros de R\$ 10,39

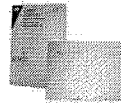

Folha Teste de Bowie e Dick (Cx c/50 Unds.)

R\$ 499,80

ou 3Xcom juros de R\$ 173,27 ou 6Xcom juros de R\$ 89,20 ou 7Xcom juros de R\$ 47,23

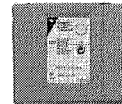

Teste Comply Bowie & Dick (Pacote) 1233 - 3M

R\$ 48,60

ou 3Xcom juros de R\$ 16,85 ou 5Xcom juros de R\$ 10,31



Cuba de Ultrassom - Cristófoli

R\$ 802,25

ou 3Xcom juros de R\$ 278,13 ou 6Xcom juros de R\$ 143,17 ou 12Xcom juros de R\$ 75,81

NEWSLETTER

Digite seu nome.

Digite seu email.

CADASTRAR

AS PALAVRAS PALAVRAS MAIS BUSCADAS

abc instrumentais ácco ecte ag almofada alo alt amp aparelho aparelho de aerosol assento bolsa cadeira cadeira de rodas cadeira de rodas caduteiras cadeiras de toda caduteiras de rodas cano curativo

CONFIRA TAMBÉM PRODUTOS VISITADOS



Teste Comply Bowie & Dick (

R\$ 48,60 ou 3X com juros de R\$ 16,85 ou 5X com juros de R\$ 10,31



Máscara de Oxigênio Face

R\$ 14,00 ou 1X Sem juros de R\$ 14,00

Ternos pesquisados

Categorias Visitadas



Encontre seu produto

Exemplo: esterilização autoclave papel grau cirúrgico

0 Produtos

043 Convidado
Login | Cadastro

001004

B.

Papel

ECG

Equipamentos
MédicosBisturi Elétrico
Desfibriladores e
CardioversoresAssistência
TécnicaAutoclaves
Elétrica
Eletrônica
Ferragem
Hidráulica
RefrigeraçãoCentro de
Materiais e
EsterilizaçãoControle de Ciclo
Embalagens
Limpeza de Autoclaves
Seladoras

Linha Veterinária

Acessórios p/Monitores
Instrumental

Home > Centro de Materiais e Esterilização > Embalagens

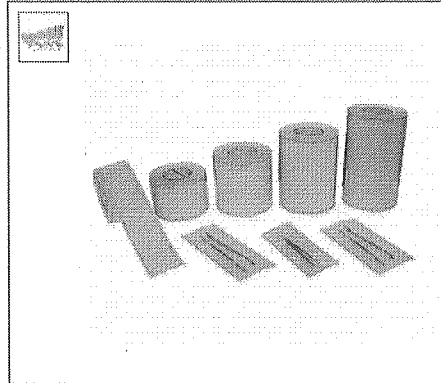
**Bobina de Papel Grau Cirúrgico
35cm x 100m**

De: R\$ 266,67

Por: **R\$ 240,00**Parcela em 6x SEM JUROS ou em até 12x
COM JUROS de 5% ao mês**Produto indisponível**

AVISE-ME QUANDO CHEGAR

 Informações do produto

Bobina Lisa com 100 metros

Para utilização em Autoclave a Vapor ou Óxido de Etileno;
Possui uma face em papel grau cirúrgico e a outra em filme Flex Multicamadas;
Dotados de indicadores químicos que mudam de cor após a esterilização;
Perfeito selamento com a utilização de seladora;
Otimização de consumo devido à possibilidade de cortar a bobina do tamanho desejado;
Substituem com grande eficiência as caixas de inox e os campos de pano;
São transparentes permitindo a visualização do material;

Procedência: Brasil.
Validade: 2 anos**Características****Especificação:**

Bobina com 35cm de largura e 100m de comprimento.

Dimensões da Embalagem (Largura X Altura X Profundidade): 15 x 36 x 15 cm

Peso do produto: 4,5 kg

Itens inclusos**Conteúdo da Embalagem:**

01 Bobina

Produtos similares

Desincrustante para Inox - SDS1000

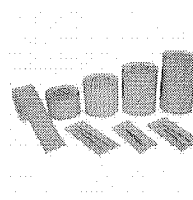

Por: R\$ 50,00

Bobina de Papel Grau Cirurgico
05cm x 100mDe: R\$ 49,99
Por: R\$ 35,00

INDISPONÍVEL

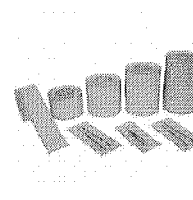
Bobina de Papel Grau Cirúrgico
08cm x 100mDe: R\$ 62,00
Por: R\$ 56,00
Parcela em 6x SEM JUROS ou em até 12x COM

INDISPONÍVEL

EMPRESA

Razão Social: Burecinta da Fátima do Prado Silva 69722439649 CNPJ: 24.348.650/0001-90

CONTATORua Fernando Strenlau, 22 - Jardim Ita Secura
CEP: 91220-230 - Porto Alegre/RS [Ver mapa]

Telefone: (51) 3061-1094

Email: contato@trufos.com.br

 3 pessoas curtiram isso. Cadastre-se para ver do que seus amigos gostam.**COMPRE**Papel
ECGEquipamentos Médicos
Bisturi Elétrico
Desfibriladores e
CardioversoresAssistência Técnica
Autoclaves
Elétrica
Eletrônica
FerragemCentro de Materiais e
Esterilização
Controle de Ciclo
EmbalagensLinha Veterinária
Acessórios p/Monitores
Instrumental**Busca**

Item 380

001005

387,13

Todos Embalagens **Papel Grau Cirúrgico Bobinas** Papel Grau Cirúrgico 50 cm X 100 metros - Bobina

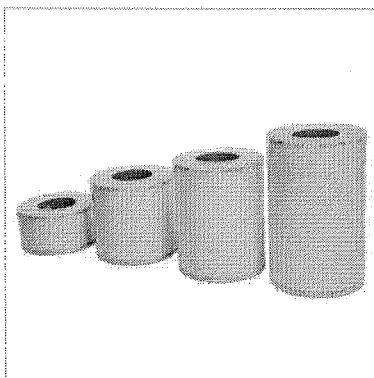

Papel Grau Cirúrgico 50 cm X 100 metros - Bobina

Condição Novo

A preocupação com biossegurança e com controle de qualidade é de grande importância para profissionais que atuam nas áreas médica, odontológica, hospitalar e para aqueles cujas tarefas exigem total segurança no manuseio de produtos estéreis. Bobinas de Grau Cirúrgico foram desenvolvidas para garantir a barreira bacteriológica necessária para obtenção da esterilidade de produtos e instrumentos.

R\$ 332,00

Quantidade:

1



MAIS INFORMAÇÕES

Produzida em grau cirúrgico e filme laminado poliéster/polipropileno, é recomendada para utilização em autoclaves de vapor saturado. Possui indicador químico de ciclo. Necessita de seladora para fechamento.

DADOS TÉCNICOS

Indicadores químicos que mudam de cor após entrar em contato com agente esterilizante nos processos de vapor saturado ou óxido de etileno; Selagem tripla; Sentido de abertura do envelope; Registro da Anvisa, dimensões, data de fabricação, validade e numeração de lote para rastreamento impresso na embalagem.

*CONSULTE O VALOR DO FRETE PARA SUA REGIÃO

COMENTÁRIOS

Não há comentários de clientes neste momento.

10 OUTRAS OPÇÕES

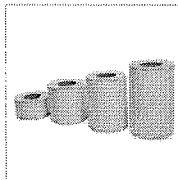

Papel Grau...

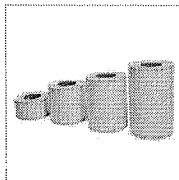

Papel Grau...

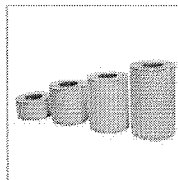

Papel Grau...

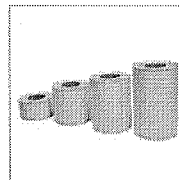

Papel Grau...

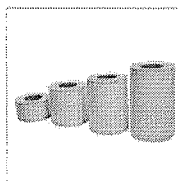

Papel Grau...

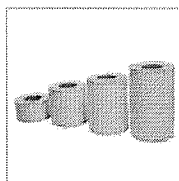

Papel Grau...

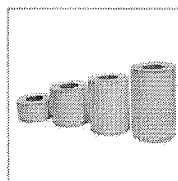

Papel Grau...

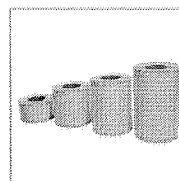

Papel Grau...

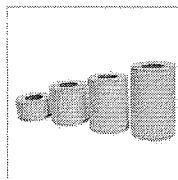

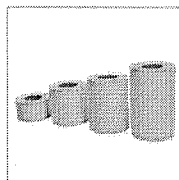

Papel Grau...



Papel Grau...

Informações da Loja

 Grupo Bond - CNPJ: 12.758.984/0001-53 - , Avenida São José, 930 CEP 80050-350, Curitiba/PR, Brasil.

 Ligue: (41) 3094-4100

 E-mail: contato@grupobond.com.br

001006



(/marca/roche/) (/marca/supermax/) (/marca/mucambo/) (/marca/labor-import/) (/marca/descarpack/) (/marca/medpej/) (/marca/lemgruber/) (/marca/convatec/)

DEPARTAMENTOS

APARELHO DE PRESSÃO
 (/CATEGORIA/APARELHO-DE-PRESSAO/)

APARELHO DE PRESSÃO DIGITAL
 (/CATEGORIA/APARELHO-DE-PRESSAO-APARELHO-DE-PRESSAO-DIGITAL/)
 BRAÇADEIRA E PEÇAS DE REPOSIÇÃO
 (/CATEGORIA/APARELHO-DE-PRESSAO-BRACADEIRA-E-PEÇAS-DE-REPOSICAO/)
 ESFIGMOMANÔMETRO ANERÓIDE
 (/CATEGORIA/APARELHO-DE-PRESSAO-ESFIGMOMANOMETRO-ANEROIDE/)
 ESFIGMOMANÔMETRO-ANEROIDE/)
 ESFIGMOMANÔMETRO RODÍZIO E PAREDE
 (/CATEGORIA/APARELHO-DE-PRESSAO-ESFIGMOMANOMETRO-RODIZIO-E-PAREDE/)

APARELHO MÉDICO
 (/CATEGORIA/APARELHO-MEDICO/)

ASPIRADOR DE SECREÇÃO
 (/CATEGORIA/APARELHO-MEDICO-ASPIRADOR-DE-SECRECAO/)
 AVALIAÇÃO (/CATEGORIA/APARELHO-MEDICO-AVALIACAO/)
 BALANÇA (/CATEGORIA/BALANCA/)
 CABO E BATERIA (/CATEGORIA/APARELHO-MEDICO-CABO-E-BATERIA/)
 DERMATOSCÓPIO (/CATEGORIA/APARELHO-MEDICO-DERMATOSCOPIO/)
 DESFIBRILADOR (/CATEGORIA/APARELHO-MEDICO-DESFIBRILADOR/)
 DETECTOR FETAL (/CATEGORIA/APARELHO-MEDICO-DETECTOR-FETAL/)
 DOPPLER (/CATEGORIA/APARELHO-MEDICO-DOPPLER/)
 ELETROCARDIOGRAFOS E ELETRODOS
 (/CATEGORIA/APARELHO-MEDICO-ELETROCARDIOGRAFOS-E-ELETRODOS/)
 INALADOR E NEBULIZADOR
 (/CATEGORIA/APARELHO-MEDICO-INALADOR-E-NEBULIZADOR/)
 KIT ACADÊMICO (/CATEGORIA/APARELHO-MEDICO-KIT-ACADEMICO/)
 LANTERNA CLÍNICA (/CATEGORIA/APARELHO-MEDICO-LANTERNA-CLINICA/)
 LARINGOSCÓPIO (/CATEGORIA/APARELHO-MEDICO-LARINGOSCOPIO/)
 LUPA E FOTÓFORO (/CATEGORIA/APARELHO-MEDICO-LUPA-E-FOTOFORO/)
 MALETA MÉDICA E ESTOJO
 (/CATEGORIA/APARELHO-MEDICO-MALETA-MEDICA-E-ESTOJO/)
 MARTELO DE REFLEXO E ESTESÍOMETRO
 (/CATEGORIA/APARELHO-MEDICO-MARTELO-DE-REFLEXO-E-ESTESIOMETRO/)
 OFTALMOSCÓPIO (/CATEGORIA/APARELHO-MEDICO-OF TALMOSCOPIO/)
 OTOSCÓPIO (/CATEGORIA/APARELHO-MEDICO-OTOSCOPIO/)
 OXÍMETRO (/CATEGORIA/APARELHO-MEDICO-OXIMETRO/)
 TRICOTOMIA - APARELHOS E LÂMINAS
 (/CATEGORIA/APARELHO-MEDICO-TRICOTOMIA-APARELHOS-E-LAMINAS/)
 ULTRASSOM E ECG (/CATEGORIA/APARELHO-MEDICO-ULTRASSOM-E-ECG/)
 UMIDIFICADOR E PURIFICADOR
 (/CATEGORIA/APARELHO-MEDICO-UMIDIFICADOR-E-PURIFICADOR/)

CADEIRA DE RODAS
 (/CATEGORIA/CADEIRA-DE-RODAS/)

ANDADOR (/CATEGORIA/CADEIRA-DE-RODAS-ANDADOR/)
 BANCO PARA BANHO (/CATEGORIA/CADEIRA-DE-RODAS-BANCO-PARA-BANHO/)
 BARRA DE APOIO (/CATEGORIA/CADEIRA-DE-RODAS-BARRA-DE-APOIO/)
 BENGALA (/CATEGORIA/CADEIRA-DE-RODAS-BENGALA/)
 CADEIRA DE RODA AÇO
 (/CATEGORIA/CADEIRA-DE-RODAS-CADEIRA-

HOME (/) / PAPEL GRAU CIRÚRGICO ROLO (/CATEGORIA/ESTERILIZACAO-PAPEL-GRAU-CIRURGICO-ROLO/) / ESTERILIZAÇÃO (/CATEGORIA/ESTERILIZACAO/) / PAPEL GRAU CIRÚRGICO 500MM X 100M ROLO CIPAMED

PAPEL GRAU CIRÚRGICO 500MM X 100M ROLO CIPAMED
AVALIAÇÃO GERAL

Avalie esse produto (/avaliacoes/papel-grau-cirurgico-500mm-x-100m-rolo-cipamed/)

DISPONÍVEL PRONTA ENTREGA

FABRICANTE: CIPAMED (/MARCA/CIPAMED/)

POR APENAS R\$ 430,80

R\$ 409,26 COM 5 % DE DESCONTO NO BOLETO OU DÉBITO

- 1 +

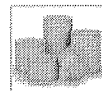
COMPRAR
COMPRA SEGURA

(https://shoppubs3.amazonaws.com/primecirurgica/media/cache/CI/3a/CI3a1e73c0a5bca6a771a8000.pdf) Calcule o valor do frete e prazo de entrega para a sua região

INFORME SEU CEP:

Calcular frete

Não sei meu CEP

COMPARTILHE

CURTA NOSSA PÁGINA

INFORMAÇÕES
Papel Grau Cirúrgico 50 cm x 100m rolo CipaMed
Papel Grau Cirúrgico 500mm x 100m rolo CipaMed
50cm x 100 metros

As Embalagens de papel grau cirurgico em rolo CIPAMED são fabricadas com matéria prima de primeira linha, composto de Papel Grau Cirúrgico e filme laminado Poliéster/Polipropileno.

As embalagens CIPAMED foram desenvolvidas para garantir a barreira bacteriológica necessária para obtenção da esterilidade do produto.

Bobinas compostas de papel grau cirúrgico + filme laminado poliéster/polipropileno, possibilitando abertura asséptica, impressas com tintas indicativas para os processos de esterilização, nas seguintes combinações: vapor saturado e oxido de etileno e vapor saturado e formaldeído.

Compostas de papel grau cirúrgico, com ou sem tintas indicativas para os seguintes processos de esterilização:

Vapor saturado;

Oxido de etileno;

Formaldeído;

Principais características

Papel Grau cirúrgico 60 g/m² utilizado para garantir a resistência mecânica, barreira microbiológica e o controle da porosidade para manutenção da esterilidade;

Papel Grau cirúrgico isento de furos, sem corantes, repelente a líquidos, resistente a rasgos e inodoro;

Toda embalagem primária CIPAMED tem o numero de lote de fabricação.

Embalagem registrada no Ministério da Saúde.

Cores diferenciadas nos indicadores antes e após a esterilização.

Aplicação

É usado para empacotamento de artigos médico odonto-hospitalare: e esterilização em autoclave a vapor, óxido de etileno e formaldeído.

AVALIAÇÃO DOS CLIENTES

Olá visitante, já é cadastrado? [Acesse sua conta.](#)

[Meu Cadastro](#) [Meus Pedidos](#) [Fale Conosco](#)

[Central de Atendimento](#)



Estou procurando por...

Q BUSCAR



001007
JA

[LIMES](#) [LABORATÓRIO](#) [DIABETES](#) [ESTERILIZAÇÃO](#) [APARELHO DE PRESSÃO](#) [MATERIAL DE CONSUMO](#) [DESCARTÁVEIS](#) [SANEANTES](#)

Você está em: [Home](#) > [Esterilização](#) > [Papel Grau Cirúrgico Rolo](#) > **PAPEL GRAU CIRÚRGICO 500MM X 100 METROS ROLO CIPAMED**



Passa o mouse para ver detalhes

[Ampliar Imagem](#)

PAPEL GRAU CIRÚRGICO 500MM X 100 METROS ROLO CIPAMED

em 0 avaliações. [Dê sua avaliação](#)

Modelo: 50cm x 100 metros **Marca:** CIPAMED
Referência: 11689 **Conteúdo:** Rolo
Disponibilidade: Em estoque **Seção:** Esterilização

Por **R\$ 398,59**

Valor à vista: R\$ 378,66 à vista.

Quantidade	Compre mais e ganhe desconto!	
Unidades	Quantidade	Valor
1	A partir de 4 unidades	R\$ 390,62 (cada)

[\\$ Saiba como pagar](#) [# Calcule o frete](#)

[Tire suas dúvidas](#) [★ Indique este produto](#) [♥ Lista](#)

[Comprar](#) [Compartilhar](#) [G+](#) [F](#) [Tweeter](#)

Descrição

Papel Grau Cirúrgico 500mm x 100metros - 50cm x 100mt rolo Cipamed

As Embalagens de esterilização Protect (Bobina e Pouche) são confeccionadas com matérias-primas específicas: Papel Grau Cirúrgico que garante a resistência mecânica, barreira microbiológica e o controle de porosidade para a manutenção da esterilidade, filme laminado que suporta as tensões de manipulação, garantindo proteção e possibilitando abertura asséptica. Com indicador impresso para os processos de Óxido de Etileno (ETO) e Auto Clave à Vapor na área de selagem. São embalagens triplamente seladas, impedindo a passagem de microorganismo entre outros, o que também facilita o armazenamento. Produto de uso único.

Compostas de papel grau cirúrgico, com ou sem tintas indicativas para os seguintes processos de esterilização:
Vapor saturado;
Oxido de etileno;
Formaldeído;

Principais características

- Papel Grau cirúrgico 60 g/m²utilizado para garantir a resistência mecânica, barreira microbiológica e o controle da porosidade para manutenção da esterilidade;
- Papel Grau cirúrgico isento de furos, sem corantes, repelente a líquidos, resistente a rasgos e inodoro;
- Toda embalagem primaria CIPAMED tem o numero de lote de fabricação.
- Embalagem registrada no Ministério da Saúde.
- Cores diferenciadas nos indicadores antes e após a esterilização.

Aplicação

É usado para empacotamento de artigos médico odonto-hospitalares e esterilização em autoclave a vapor, óxido de etileno e formaldeído.

Estou procurando por...

Q BUSCAR



RECEBA TODAS Ofertas por e-mail

Seu endereço de e-mail

OK

Institucional

Cirúrgica Estilo;
Comentários sobre o Produto
Política de Entrega
Marcas

Suporte e Política

Benefícios e Parcerias
Como Comprar
Entrega Hoje
Identidade Visual
Política de Faturamento
Política de Privacidade
Trocas e Devoluções
Formas de Pagamento

Central de Atendimento

- (16) 3289-4664
- (16) 3236-4598
- (16) 98864-6343
- cirurgica.estilo
- [vendas@cirurgicaestilo.com.br](mailto: vendas@cirurgicaestilo.com.br)
- Segunda à sexta-feira das 08:00 às 16:00 horas.



Formas de pagamento

Selos e Segurança



Olá visitante. Já é cadastrado? [Acesse sua conta.](#)

[Meu Cadastro](#) [Meus Pedidos](#) [Fale Conosco](#)

[Central de Atendimento](#)



Estou procurando por...

Q BUSCAR



001008

Item 381

[LINHAS](#) [LABORATÓRIO](#) [DIABETES](#) [ESTERILIZAÇÃO](#) [APARELHO DE PRESSÃO](#) [MATERIAL DE CONSUMO](#) [DESCARTÁVEIS](#) [SANEANTES](#)

Você está em: [Home](#) > [Esterilização](#) > [Papel Grau Cirúrgico Rolo](#) > **PAPEL GRAU CIRÚRGICO 80MM X 100 METROS ROLO CIPAMED**

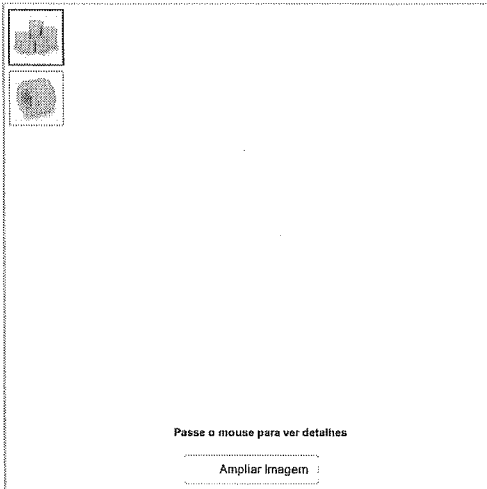

Passa o mouse para ver detalhes

[Ampliar Imagem](#)

PAPEL GRAU CIRÚRGICO 80MM X 100 METROS ROLO CIPAMED

em 0 avaliações. [Dê sua avaliação](#)

É usado para empacotamento de artigos médico odonto-hospitalares e esterilização em autoclave a vapor, óxido de etileno e formaldeído.

Marca: CIPAMED

Referência: 11879

Conteúdo: Rolo

Disponibilidade: Em estoque

Seção: Esterilização

Por **R\$ 83,00**

Valor à vista: R\$ 78,85 à vista.

Quantidade	Compre mais e ganhe desconto!	
1 Unidades	Quantidade	Valor
	A partir de 4 unidades	R\$ 81,34 (cada)

[\\$ Saiba como pagar](#) [Calcula o frete](#)

[Tire suas dúvidas](#) [Indique este produto](#) [Lista](#)

[Curtir 0](#) [Compartilhar](#) [G+ 0](#) [Twitter](#)

Descrição

Papel Grau Cirúrgico 80mm x 100metros - 8cm x 100mt rolo Cipamed

As Embalagens de esterilização Protect (Bobina e Pouche) são confeccionadas com matérias-primas específicas: Papel Grau Cirúrgico que garante a resistência mecânica, barreira microbiológica e o controle de porosidade para a manutenção da esterilidade, filme laminado que suporta as tensões de manipulação, garantindo proteção e possibilitando abertura asséptica. Com indicador impresso para os processos de Óxido de Etileno (ETO) e Auto Clave à Vapor na área de selagem.

São embalagens triplamente seladas, impedindo a passagem de microorganismo entre outros, o que também facilita o armazenamento.

Produto de uso único.

Compostas de papel grau cirúrgico, com ou sem tintas indicativas para os seguintes processos de esterilização:

- Vapor saturado;
- Oxido de etileno;
- Formaldeído;

Principais características

- Papel Grau cirúrgico 60 g/m² utilizado para garantir a resistência mecânica, barreira microbiológica e o controle da porosidade para manutenção da esterilidade;
- Papel Grau cirúrgico isento de furos, sem corantes, repelente a líquidos, resistente a rasgos e inodoro;
- Toda embalagem primária CIPAMED tem o número de lote de fabricação.
- Embalagem registrada no Ministério da Saúde.
- Cores diferenciadas nos indicadores antes e após a esterilização.

Aplicação

É usado para empacotamento de artigos médico odonto-hospitalares e esterilização em autoclave a vapor, óxido de etileno e formaldeído.

Estou procurando por...

Q BUSCAR

RECEBA TODAS Ofertas por e-mail

Seu endereço de e-mail

OK

Institucional

[Cirúrgica Estilo](#)
[Comentários sobre o Produto](#)
[Política de Entrega](#)
[Marcas](#)

Suporte e Política

[Benefícios e Parcerias](#)
[Como Comprar](#)
[Entrega Hoje](#)
[Identidade Visual](#)
[Política de Faturamento](#)
[Política de Privacidade](#)
[Trocac e Devoluções](#)
[Formas de Pagamento](#)

Central de Atendimento

(16) 3289-4664
 (16) 3236-4590
 (16) 98864-5343
 cirurgica.estilo
 ventas@cirurgicaestilo.com.br
 Segunda à sexta-feira das 08:00 às 18:00 horas.



Formas de pagamento

Selos e Segurança



001009

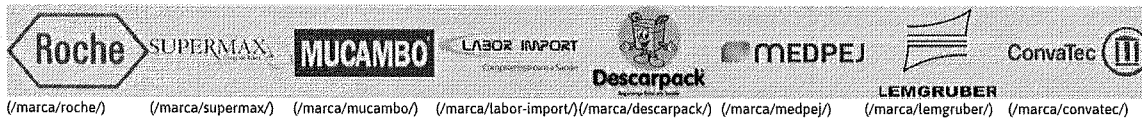

(/marca/roche/) (/marca/supermax/) (/marca/mucambo/) (/marca/labor-import/)/(/marca/descarpack/) (/marca/medpej/) (/marca/lemgruber/) (/marca/convatec/)

DEPARTAMENTOS

APARELHO DE PRESSÃO
 (/CATEGORIA/APARELHO-DE-PRESSAO/)

APARELHO DE PRESSÃO DIGITAL
 (/CATEGORIA/APARELHO-DE-PRESSAO-APARELHO-DE-PRESSAO-DIGITAL/)
 BRACADEIRA E PEÇAS DE REPOSIÇÃO
 (/CATEGORIA/APARELHO-DE-PRESSAO-BRACADEIRA-E-PEÇAS-DE-REPOSICAO/)
 ESFIGMOMANÔMETRO ANEROÍDE
 (/CATEGORIA/APARELHO-DE-PRESSAO-ESFIGMOMANOMETRO-ANEROIDE/)
 ESFIGMOMANÔMETRO RODÍZIO E PAREDE
 (/CATEGORIA/APARELHO-DE-PRESSAO-ESFIGMOMANOMETRO-RODIZIO-E-PAREDE/)

APARELHO MÉDICO
 (/CATEGORIA/APARELHO-MEDICO/)

ASPIRADOR DE SECREÇÃO
 (/CATEGORIA/APARELHO-MEDICO-ASPIRADOR-DE-SECRECAO/)
 AVALIAÇÃO (/CATEGORIA/APARELHO-MEDICO-AVALIACAO/)
 BALANÇA (/CATEGORIA/BALANCA/)
 CABO E BATERIA (/CATEGORIA/APARELHO-MEDICO-CABO-E-BATERIA/)
 DERMATOSCÓPIO (/CATEGORIA/APARELHO-MEDICO-DERMATOSCOPIO/)
 DESFIBRILADOR (/CATEGORIA/APARELHO-MEDICO-DESFIBRILADOR/)
 DETECTOR FETAL (/CATEGORIA/APARELHO-MEDICO-DETECTOR-FETAL/)
 DOPPLER (/CATEGORIA/APARELHO-MEDICO-DOPPLER/)
 ELETROCARDIOGRAFOS E ELETRODOS
 (/CATEGORIA/APARELHO-MEDICO-ELETROCARDIOGRAFOS-E-ELETRODOS/)
 INALADOR E NEBULIZADOR
 (/CATEGORIA/APARELHO-MEDICO-INALADOR-E-NEBULIZADOR/)
 KIT ACADÊMICO (/CATEGORIA/APARELHO-MEDICO-KIT-ACADEMICO/)
 LANTERNA CLÍNICA (/CATEGORIA/APARELHO-MEDICO-LANTERNA-CLINICA/)
 LARINGOSCÓPIO (/CATEGORIA/APARELHO-MEDICO-LARINGOSCOPIO/)
 LUPA E FOTÓFORO (/CATEGORIA/APARELHO-MEDICO-LUPA-E-FOTOFORO/)
 MALETA MÉDICA E ESTOJO
 (/CATEGORIA/APARELHO-MEDICO-MALETA-MEDICA-E-ESTOJO/)
 MARTELO DE REFLEXO E ESTESIOMETRO
 (/CATEGORIA/APARELHO-MEDICO-MARTELO-DE-REFLEXO-E-ESTESIOMETRO/)
 OFTALMOSCÓPIO (/CATEGORIA/APARELHO-MEDICO-OFTALMOSCOPIO/)
 OTOSCÓPIO (/CATEGORIA/APARELHO-MEDICO-OTOSCOPIO/)
 OXÍMETRO (/CATEGORIA/APARELHO-MEDICO-OXIMETRO/)
 TRICOTOMIA - APARELHOS E LÂMINAS
 (/CATEGORIA/APARELHO-MEDICO-TRICOTOMIA-APARELHOS-E-LAMINAS/)
 ULTRASSOM E ECG (/CATEGORIA/APARELHO-MEDICO-ULTRASSOM-E-ECG/)
 UMIDIFICADOR E PURIFICADOR
 (/CATEGORIA/APARELHO-MEDICO-UMIDIFICADOR-E-PURIFICADOR/)

CADEIRA DE RODAS
 (/CATEGORIA/CADEIRA-DE-RODAS/)

ANDADOR (/CATEGORIA/CADEIRA-DE-RODAS-ANDADOR/)
 BANCO PARA BANHO (/CATEGORIA/CADEIRA-DE-RODAS-BANCO-PARA-BANHO/)
 BARRA DE APOIO (/CATEGORIA/CADEIRA-DE-RODAS-BARRA-DE-APUIO/)
 BENGALA (/CATEGORIA/CADEIRA-DE-RODAS-BENGALA/)
 CADEIRA DE RODA AÇO
 (/CATEGORIA/CADEIRA-DE-RODAS-CADEIRA-

HOME (/) / PAPEL GRAU CIRÚRGICO ROLO (/CATEGORIA/ESTERILIZACAO-PAPEL-GRAU-CIRURGICO-ROLO/) / ESTERILIZAÇÃO (/CATEGORIA/ESTERILIZACAO/) / PAPEL GRAU CIRÚRGICO 80MM X 100M ROLO – MEDGAUZE

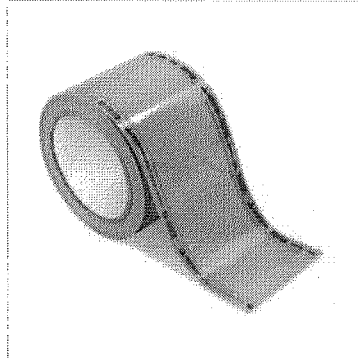
PAPEL GRAU CIRÚRGICO 80MM X 100M ROLO – MEDGAUZE
AVALIAÇÃO GERAL

Avale esse produto (/avaliacoes/papel-grau-cirurgico-80mm-x-100m-rol-medgauze/)

DISPONÍVEL PRONTA ENTREGA

FABRICANTE: MEDGAUZE (/MARCA/MEDGAUZE/)

POR APENAS R\$ 62,04

R\$ 58,94 COM 5 % DE DESCONTO NO BOLETO OU DÉBITO

- 1 +

COMPRAR

COMPRA SEGURA

(/https://shoppub.s3.amazonaws.com/primecirurgica/media/cache/8e/8e/8e899304f9e3986207f32a8cc3e53.jpg) **Calcule o valor do frete e a entrega para sua região**

INFORME SEU CEP:

Calcular frete

Não sei meu CEP

(/https://shoppub.s3.amazonaws.com/primecirurgica/media/cache/09/09/09114911ddae60588f7a1055c074c08f5.jpg)



(/https://shoppub.s3.amazonaws.com/primecirurgica/media/cache/ab/22/ab22bc4bcdcf78db7c53f6deb901e23.jpg)



(/https://shoppub.s3.amazonaws.com/primecirurgica/media/cache/26/03/2603ed2e8690b1851f0e0497d23d1c56.jpg)



(/https://shoppub.s3.amazonaws.com/primecirurgica/media/cache/05/ac/05ac901692e6925b1959fa69434dfe4.jpg)



(/https://shoppub.s3.amazonaws.com/primecirurgica/media/cache/59/b7/59b7c25e3c4ce27c6d5bc66a67fa16b.jpg)

INFORMAÇÕES
Descrição do Produto
Papel Grau Cirúrgico 80mm x 100m rolo – Medgauze

Produzido em papel grau cirúrgico mais filme plástico laminado são adequados a todos os tipos de produtos a serem esterilizados em gás ETO ou Vapor.

Composição do papel: Papel grau cirúrgico branco gramatura 60 ou 80 gm²

Composição do plást co: Poliéster mais Polipropileno, tratado, com g ande transparência e alta resistência mecânica com barreira microbiológica.

Características:

Indicadores químico ; que mudam de cor após entrar em contato com agente esterilizante nos processos de vapor saturado ou óxido de etileno.

001010
A

(/marca/roche/)

(/marca/supermax/)

(/marca/mucambo/)

(/marca/labor-import/)

(/marca/descarpack/)

(/marca/medpej/)

(/marca/lemgruber/)

(/marca/convaTec/)

DEPARTAMENTOS

APARELHO DE PRESSÃO
(/CATEGORIA/APARELHO-DE-PRESSAO/)

APARELHO DE PRESSÃO DIGITAL
(/CATEGORIA/APARELHO-DE-PRESSAO-APARELHO-DE-PRESSAO-DIGITAL/)
BRAÇADEIRA E PEÇAS DE REPOSIÇÃO
(/CATEGORIA/APARELHO-DE-PRESSAO-BRACADEIRA-E-PEÇAS-DE-REPOSCAO/)
ESFIGMOMANÔMETRO ANEROÍDE
(/CATEGORIA/APARELHO-DE-PRESSAO-ESFIGMOMANOMETRO-ANEROIDE/)
ESFIGMOMANÔMETRO RODÍZIO E PAREDE
(/CATEGORIA/APARELHO-DE-PRESSAO-ESFIGMOMANOMETRO-RODIZIO-E-PAREDE/)

APARELHO MÉDICO
(/CATEGORIA/APARELHO-MEDICO/)

ASPIRADOR DE SECREÇÃO
(/CATEGORIA/APARELHO-MEDICO-ASPIRADOR-DE-SECRECAO/)
AVALIAÇÃO (/CATEGORIA/APARELHO-MEDICO-AVALIACAO/)
BALANÇA (/CATEGORIA/BALANCA/)
CABO E BATERIA (/CATEGORIA/APARELHO-MEDICO-CABO-E-BATERIA/)
DERMATOSCÓPIO (/CATEGORIA/APARELHO-MEDICO-DERMATOSCOPIO/)
DESFIBRILADOR (/CATEGORIA/APARELHO-MEDICO-DESFIBRILADOR/)
DETECTOR FETAL (/CATEGORIA/APARELHO-MEDICO-DETECTOR-FETAL/)
DOPPLER (/CATEGORIA/APARELHO-MEDICO-DOPPLER/)
ELETROCARDIOGRAFOS E ELETRODOS (/CATEGORIA/APARELHO-MEDICO-ELETROCARDIOGRAFOS-E-ELETRODOS/)
INALADOR E NEBULIZADOR (/CATEGORIA/APARELHO-MEDICO-INALADOR-E-NEBULIZADOR/)
KIT ACADÊMICO (/CATEGORIA/APARELHO-MEDICO-KIT-ACADEMICO/)
LANTERNA CLÍNICA (/CATEGORIA/APARELHO-MEDICO-LANTERNA-CLINICA/)
LARINGOSCÓPIO (/CATEGORIA/APARELHO-MEDICO-LARINGOSCOPIO/)
LUPA E FOTOFORO (/CATEGORIA/APARELHO-MEDICO-LUPA-E-FOTOFORO/)
MALETA MÉDICA E ESTOJO (/CATEGORIA/APARELHO-MEDICO-MALETA-MEDICA-E-ESTOJO/)
MARTELO DE REFLEXO E ESTESIÓMETRO (/CATEGORIA/APARELHO-MEDICO-MARTELO-DE-REFLEXO-E-ESTESIOMETRO/)
OFTALMOSCÓPIO (/CATEGORIA/APARELHO-MEDICO-OFTALMOSCOPIO/)
OTOSCÓPIO (/CATEGORIA/APARELHO-MEDICO-OTOSCOPIO/)
OXÍMETRO (/CATEGORIA/APARELHO-MEDICO-OXIMETRO/)
TRICOTOMIA - APARELHOS E LÂMINAS (/CATEGORIA/APARELHO-MEDICO-TRICOTOMIA-APARELHOS-E-LAMINAS/)
ULTRASSOM E ECG (/CATEGORIA/APARELHO-MEDICO-ULTRASSOM-E-ECG/)
UMIDIFICADOR E PURIFICADOR (/CATEGORIA/APARELHO-MEDICO-UMIDIFICADOR-E-PURIFICADOR/)

CADEIRA DE RODAS
(/CATEGORIA/CADEIRA-DE-RODAS/)

ANDADOR (/CATEGORIA/CADEIRA-DE-RODAS-ANDADOR/)
BANCO PARA BANHO (/CATEGORIA/CADEIRA-DE-RODAS-BANCO-PARA-BANHO/)
BARRA DE APOIO (/CATEGORIA/CADEIRA-DE-RODAS-BARRA-DE-APOIO/)
BENGALA (/CATEGORIA/CADEIRA-DE-RODAS-BENGALA/)
CADEIRA DE RODA AÇO (/CATEGORIA/CADEIRA-DE-RODAS-CADEIRA-

HOME (/) / PAPEL GRAU CIRÚRGICO ROLO (/CATEGORIA/ESTERILIZACAO-PAPEL-GRAU-CIRURGICO-ROLO/)
/ ESTERILIZAÇÃO (/CATEGORIA/ESTERILIZACAO/) / PAPEL GRAU CIRÚRGICO 80MM X 100M ROLO CIPAMED

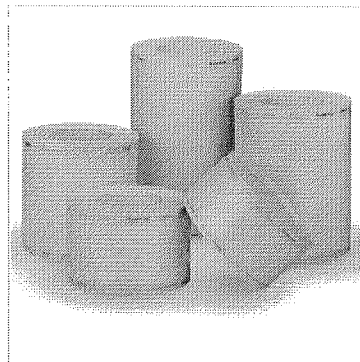

PAPEL GRAU CIRÚRGICO 80MM X 100M ROLO CIPAMED

AVALIAÇÃO GERAL

Avalie esse produto (/avaliacoes/papel-grau-cirurgico-80mm-x-100m-rolo-cipamed/)

DISPONÍVEL PRONTA ENTREGA

FABRICANTE: CIPAMED (/MARCA/CIPAMED/)

POR APENAS R\$ 83,00

R\$ 78,85 COM 5 % DE DESCONTO NO BOLETO OU DÉBITO

- 1 +

CÓMPRA

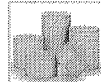

COMPRA SEGURA

(<https://shoppub.s3.amazonaws.com/primecirurgica/media/cache/c1/3a/c13a1e75cc4a5b68ea1697118400d00.jpg>) Calcule o valor do frete e prazo de entrega para a sua região

INFORME SEU CEP:

Calcular frete

Não sei meu CEP

COMPARTILHE

CURTA NOSSA PÁGINA

INFORMAÇÕES

Papal Grau Cirúrgico 8cm x 100m rolo CipaMed

Papal Grau Cirúrgico 80mm x 100m rolo CipaMed

8 cm x 100 metros

As Embalagens de papal grau cirúrgico em rolo CIPAMED são fabricadas com matéria prima de primeira linha, composto de Papal Grau Cirúrgico e filme laminado Poliéster/Polipropileno.

As embalagens CIPAMED foram desenvolvidas para garantir a barreira bacteriológica necessária para obtenção da esterilidade do produto.

Bobinas compostas de papal grau cirúrgico + filme laminado poliéster/polipropileno, possibilitando abertura asséptica, impressas com tintas indicativas para os processos de esterilização, nas seguintes combinações: vapor saturado e oxido de etileno e vapor saturado e formaldeído.

Compostas de papal grau cirúrgico, com ou sem tintas indicativas para os seguintes processos de esterilização:

Vapor saturado;

Oxido de etileno;

Formaldeído;

Principais características

Papal Grau cirúrgico 60 g/m² utilizado para garantir a resistência mecânica, barreira microbiológica e o controle da porosidade para manutenção da esterilidade;

Papal Grau cirúrgico isento de furos, sem corantes, repelente a líquidos, resistente a rasgos e inodoro;

Toda embalagem primária CIPAMED tem o numero de lote de fabricação.

Embalagem registrada no Ministério da Saúde.

Cores diferenciadas nos indicadores antes e após a esterilização.

Aplicação

É usado para empacotamento de artigos médico odonto-hospitalare e esterilização em autoclave a vapor, óxido de etileno e formaldeído.

AVALIAÇÃO DOS CLIENTES

YOU ARE HERE: Início → Descartáveis → Envelope Auto Selante para Esterilização 7x23 c/ 200 - Hospiflex

Envelope Auto Selante para Esterilização 7x23 c/ 200 - Hospiflex

Avisar um Amigo
Seja o primeiro a avaliar este produto
Receber aviso de novos preços

Disponível: EM ESTOQUE

R\$40,00

COMPRAR

Adicionar aos Favoritos
Comparar Produto

Gosto Tweet G+



Mais Imagens



DESCRIÇÃO RÁPIDA

Envelope para Esterilização de Instrumentos Hospitalares, Estéticos e Odontológicos em AutoClave .

DETALHES

Envelope para Esterilização de Instrumentos Hospitalares, Estéticos e Odontológicos em AutoClave .

TAGS DO PRODUTO

Adicionar

Use espaços para separar as tags. E aspas simples (') para frases.

Comparar Produtos

Nada para comparar.

Carrinho

Nenhum produto no carrinho.

Produtos Visualizados Recentemente

Envelope Auto Selante para Esterilização 7x13 c/ 200 - Hospiflex



Enquete

Como você nos encontrou?

- Google
- Facebook
- Folheto
- Indicação de amigo

001011

000510 MCB1 0,18 ITEM 383 R\$ 0,1916

382

Olá, Faça login ou cadastre-se

Área do Cliente

Meus Pedidos

TELEVENDAS: (41) 3667-5345

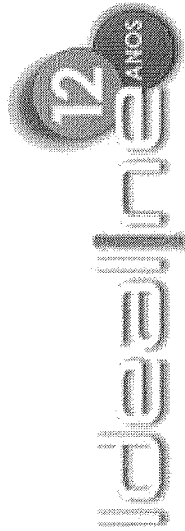

Você procura por...

0 Produtos
Meu Carrinho

- Todas as categorias
- Autoclaves
- Autoclaves Personalizadas
- Equipamentos
- Descartáveis
- Higiene
- Esterilização
- Diversos

Envelope Autosselante - Hospflex 7 cm X 23 cm com 100 unidades

Fabricante: HOSPFLEX

Garantia: Fábrica

Registro ANVISA: 80473960001

Disponibilidade: Em estoque

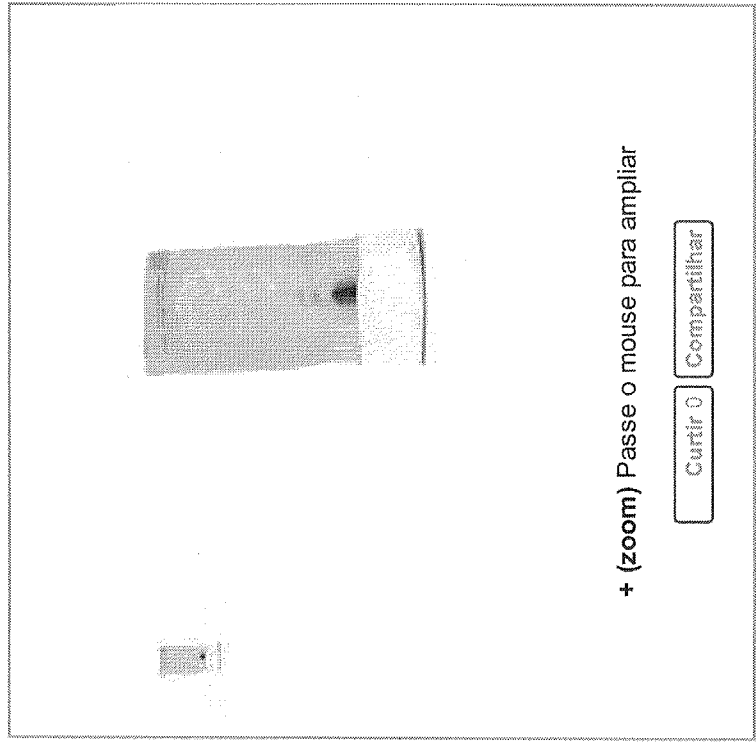

Quantidade: 1

R\$ 19,50 *0,1950*

1x de R\$ 18,53 Sem juros. Ver parcelas

R\$ 17,55 (com 10% de desconto no boleto à vista).

Previsão de entrega e frete:

001012

Estamos ONLINE! clique aqui e seja ATENDIDO AGORA.

Olá visitante. Já é cadastrado? Acesse sua conta.

Meu Cadastro Meus Pedidos Fale Conosco Central de Atendimento



Estou procurando por...

Q BUSCAR



LUVAS LABORATÓRIO DIABETES ESTERILIZAÇÃO APARELHO DE PRESSÃO MATERIAL DE CONSUMO DESCARTÁVEIS SANEANTES

Você está em: Home > Esterilização > Envelope Auto-Selante Papel Grau Cirúrgico > ENVELOPES PARA ESTERILIZAÇÃO 5x13 CM PROTEX-E CRISTÓFOLI

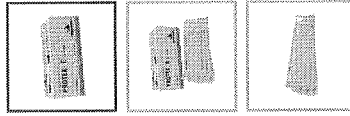

Ampliar Imagem

ENVELOPES PARA ESTERILIZAÇÃO 5x13 CM PROTEX-E CRISTÓFOLI

em 0 avaliações. Dê sua avaliação

Envelopes autosselantes próprios para processos de esterilização por vapor saturado sob pressão e óxido de etileno.

Modelo: PAPEL AUTO SELANTE Marca: Cristofoli 5x13cm Referência: 36878

Conteúdo: Caixa com 200 Seção: Esterilização Disponibilidade: Em estoque

Por **R\$ 23,00**

Valor à vista: R\$ 21,85 à vista.

💰 Saiba como pagar

🧮 Calcule o frete

👤 Tire suas dúvidas ⭐ Indique este produto ❤️ Lista

👍 Curtir 0

🔗 Compartilhar

👥 G+1 0

🐦 Tweetar

001013

Olá visitante..Já é cadastrado? Acesse sua conta.



Estou procurando por...

Q BUSCAR



- Meu Cadastro
- Meus Pedidos
- Fale Conosco
- Central de Atendimento

- LUVAS
- LABORATÓRIO
- DIABETES
- ESTERILIZAÇÃO
- APARELHO DE PRESSÃO
- MATERIAL DE CONSUMO
- DESCARTÁVEIS
- SANEANTES

Você está em: Home > Esterilização > Envelope Auto-Selante Papel Grau Cirúrgico > ENVELOPES PARA ESTERILIZAÇÃO 9x26 CM PROTEX-E CRISTÓFOLI

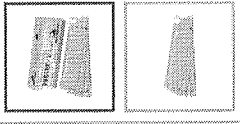

Ampliar Imagem

ENVELOPES PARA ESTERILIZAÇÃO 9x26 CM PROTEX-E CRISTÓFOLI

em 0 avaliações. Dê sua avaliação

Envelopes auto selantes próprios para processos de esterilização por vapor saturado sob pressão e óxido de etileno.

Modelo: PAPEL AUTO SELANTE Marca: Cristofoli
Referência: 36878

Conteúdo: Caixa com 200
Seção: Esterilização

Por **R\$ 48,00**

Valor à vista: R\$ 45,60 à vista.

Saiba como pagar

Calcule o frete

Tire suas dúvidas Indique este produto Lista

Curtir 0

Compartilhar

+1 0

Tweetar

001014

0900101001 0,27

ITEM 384

0,314

Olá visitante. Já é cadastrado? Acesse sua conta.



Estou procurando por...

Q BUSCAR



Meu Cadastro Meus Pedidos Fale Conosco Central de Atendimento

LUVAS LABORATORIO DIABETES ESTERILIZAÇÃO APARELHO DE PRESSÃO MATERIAL DE CONSUMO DESCARTÁVEIS SANEANTES

Você está em: Home > Esterilização > Envelope Auto-Selante Papel Grau Cirúrgico > ENVELOPES AUTO-SELANTES COLANTES 90 X 260MM PAPEL GRAU CIRÚRGICO C/100 CIPAMED

ENVELOPES AUTO-SELANTES COLANTES 90 X 260MM PAPEL GRAU CIRÚRGICO C/100 CIPAMED

em 0 avaliações. Dê sua avaliação

Modelo: 9cm x 26cm
Referência: 34849
Disponibilidade: Em estoque
Marca: CIPAMED
Conteúdo: Pacote com 100
Seção: Esterilização

Por **R\$ 43,20**

Valor à vista: R\$ 41,04 à vista.

0432

💰 Saiba como pagar

🧮 Calcule o frete

🗨 Tire suas dúvidas ★ Indique este produto ❤ Lista

👍 Curtir 0

📧 Compartilhar

🐦 0 Tweetar

Passa o mouse para ver detalhes

001015

RELATÓRIO PÚBLICO
(medicamentos, materiais médico-hospitalares e gases medicinais)

PESQUISAR POR

- ITEM
- MODALIDADE
- INSTITUIÇÃO
- FORNECEDOR
- FABRICANTE
- FAIXA
- PERÍODO
- BASE SIASG(Compras Federais)
- TIPO DE COMPRA

ITEM

Código BR: Descrição Item:

Unidade de Fornecimento:

Grupo:

Classe:

PDV:

UF: Município:

Genérico: Sim Não

Dados Agrupados

001016

Pesquisar

Gerar Planilha

Gerar PDF

RESULTADO

Os registros exibidos especificam as compras realizadas nos últimos 18 meses, o que corresponde ao seguinte período: 26-11-2015 a 26-05-2017
Base de Dados BPS

DADOS DO ITEM		DADOS DA COMPRA		DADOS DO FABRICANTE/FORNECEDOR		DADOS DA INSTITUIÇÃO		PREÇO UNITÁRIO					
CÓDIGO BR	DESCRIÇÃO DO ITEM	UNIDADE DE FORNECIMENTO	DATA COMPRA	MODALIDADE DA COMPRA	DATA INSCRIÇÃO	FABRICANTE	FORNECEDOR	NOME DA INSTITUIÇÃO	MUNICÍPIO	UF	QTD ITENS COMPRADOS	PAGO	MÉDIA PONDERADA
BR0274396	PAPEL GRAU CIRÚRGICO, 20 CM, 100 M	UNIDADE	28/09/2016	Pregão	28/10/2016	RAQUEL NOGUEIRA SOROCABA - EPP	GILMAR ARAUJO RODRIGUES - ME	MUNICÍPIO DE DUMONT	DUMONT	SP	100	97.5000	84.8115
BR0274396	PAPEL GRAU CIRÚRGICO, 20 CM, 100 M	UNIDADE	11/12/2015	Pregão	25/01/2017	ESTERILI-MED INDUSTRIA E COMERCIO DE EQUIPAMENTOS MEDICOS HOSPITALARES LTDA - EPP	NACIONAL COMERCIO E REPRESENTACAO LTDA - ME	FUNDO MUNICIPAL DE SAUDE DE GOIANINHA	GOIANINHA	RN	400	100,0000	84.8115
BR0274396	PAPEL GRAU CIRÚRGICO, 20 CM, 100 M	UNIDADE	12/04/2017	Pregão	26/04/2017	ESTERILI-MED INDUSTRIA E COMERCIO DE EQUIPAMENTOS MEDICOS HOSPITALARES LTDA - EPP	L G PRODUTOS HOSPITALARES LTDA - ME	FUNDO MUNICIPAL DE SAUDE SANTA CECILIA	SANTA CECILIA	PB	36	125,0000	84.8115

Mostrar 20

ITEM 385 128 138,3333

CÓDIGO BR	DADOS DO ITEM			DADOS DA COMPRA			DADOS DO FABRICANTE/FORNECEDOR			DADOS DA INSTITUIÇÃO			PREÇO UNITÁRIO	
	DESCRIÇÃO DO ITEM	UNIDADE DE FORNECIMENTO	DATA COMPRA	MODALIDADE DA COMPRA	DATA INSCRIÇÃO	FABRICANTE	FORNECEDOR	NOME DA INSTITUIÇÃO	MUNICÍPIO	UF	QTD ITENS COMPRADOS	PAGO	MÉDIA PONDERADA	
BR0274396	PAPEL GRAU CIRÚRGICO, 20 CM, 100 M	UNIDADE	27/01/2016	Pregão	11/04/2016	ESTERIL-MED INDUSTRIA E COMERCIO DE EQUIPAMENTOS MEDICOS HOSPITALARES LTDA - EPP	DROGA ROCHA DISTRIBUIDORA DE MEDICAMENTOS LTDA - EPP	MUNICIPIO DE DOM INOCENCIO - SECRETARIA DE SAUDE	DOM INOCENCIO	PI	10	137,0000	84,8115	
BR0274396	PAPEL GRAU CIRÚRGICO, 20 CM, 100 M	UNIDADE	15/07/2016	Pregão	18/10/2016	RAQUEL NOGUEIRA SOROCABA - EPP	KM Distribuidora de Medicamentos LTDA - ME	FUNDO MUNICIPAL DE SAUDE DE LAGOA DA CANOA - FMSLC	LAGOA DA CANOA	AL	140	140,0000	84,8115	
BR0274396	PAPEL GRAU CIRÚRGICO, 20 CM, 100 M	UNIDADE	04/08/2016	Pregão	22/08/2016	BASTON DO BRASIL PRODUTOS QUIMICOS LTDA	EDMAEL RODRIGUES DE MELO - ME	MUNICIPIO DE CUBATI	CUBATI	PB	70	140,0000	84,8115	
BR0274396	PAPEL GRAU CIRÚRGICO, 20 CM, 100 M	UNIDADE	06/12/2016	Pregão	09/03/2017	ESTERIL-MED INDUSTRIA E COMERCIO DE EQUIPAMENTOS MEDICOS HOSPITALARES LTDA - EPP	ALVES E SARTOR LTDA - ME	MUNICIPIO DE ANAHY	ANAHY	PR	2	150,0000	84,8115	

Mostrando 21 à 27 de 27 registro(s)

Primeiro Anterior 1 2 Próximo Último

001017

Item 386 - R\$ 10,1685

001018

Item: BR026865
 Código: BR026865
 Descrição do item: LENÇOL DESCARTAVEL, PAPEL, 0,50 M, 50 M, ROLO, BRANCO, MACA HOSPITALAR
 Unidade de Fornecedor:
 Grupo:
 Classe:
 UF:
 Município:
 PDN:

Item 386
 10/1685

Base de dados BPS

CÓDIGO BR	DESCRIÇÃO ITEM	DADOS DA COMPRA			DADOS DO FABRICANTE/FORNECEDOR			DADOS DA INSTITUIÇÃO			PREÇO UNITÁRIO	
		UNIDADE	DATA COMPRA	MODALIDADE DA COMPRA	FABRICANTE	FORNECEDOR	NOME DA INSTITUIÇÃO	MUNICÍPIO	UF	QTD ITENS COMPRADOS	PAGO	MÉDIA PONDERADA
BR026865	LENÇOL DESCARTAVEL, PAPEL, 0,50 M, 50 M, ROLO, BRANCO, MACA HOSPITALAR	UNIDADE	02/12/2015	Pregão	PROTEGE DESCARTAVEIS LTDA	ASC FARMA MATERIAL HOSPITALAR EIRELI - EPP	FUNDO MUNICIPAL DE SAUDE PORTO SEGURO	PORTO SEGURO	BA	5000	2.200	4,8133
BR026865	LENÇOL DESCARTAVEL, PAPEL, 0,50 M, 50 M, ROLO, BRANCO, MACA HOSPITALAR	UNIDADE	09/05/2016	Pregão	DESCARTAVEL DESCARTAVEIS DO BRASIL	DROGAFONTE LTDA	MUNICIPIO DE TIMBAUBA	TIMBAUBA	PE	9	2.900	4,8133
BR026865	LENÇOL DESCARTAVEL, PAPEL, 0,50 M, 50 M, ROLO, BRANCO, MACA HOSPITALAR	UNIDADE	22/01/2016	Pregão	E. DE GODOY BRAGANCA TEXTIL - EPP	DISENHE DISTRIBUIDORA DE MEDICAMENTOS DO NORDESTE LTDA - ME	MUNICIPIO DE TIMBAUBA	TIMBAUBA	PE	50	2.990	4,8133
BR026865	LENÇOL DESCARTAVEL, PAPEL, 0,50 M, 50 M, ROLO, BRANCO, MACA HOSPITALAR	UNIDADE	28/10/2016	Pregão	MIB TEXTIL LTDA	DIMBRAS COMERCIAL HOSPITALAR LTDA	MUNICIPIO DE DUMONT	DUMONT	SP	8000	3.190	4,8133
BR026865	LENÇOL DESCARTAVEL, PAPEL, 0,50 M, 50 M, ROLO, BRANCO, MACA HOSPITALAR	UNIDADE	02/05/2016	Pregão	MEDGALZE INDUSTRIA E COMERCIO LTDA - ME	COMERCIAL CIRURGICA ROCLAIRASSE LTDA	MUNICIPIO DE GUATAPARA	GUATAPARA	SP	150	3.850	4,8133
BR026865	LENÇOL DESCARTAVEL, PAPEL, 0,50 M, 50 M, ROLO, BRANCO, MACA HOSPITALAR	UNIDADE	09/11/2016	Pregão	ECOFEER QUIMICA LTDA	SOROMED MARILIA LTDA - ME	MUNICIPIO DE JULIO MESQUITA	JULIO MESQUITA	SP	20	4.080	4,8133
BR026865	LENÇOL DESCARTAVEL, PAPEL, 0,50 M, 50 M, ROLO, BRANCO, MACA HOSPITALAR	UNIDADE	28/02/2016	Pregão	PROCAR COMERCIO DE PRODUTOS HOSPITALARES LTDA	SOROMED MARILIA LTDA - ME	MUNICIPIO DE JULIO MESQUITA	JULIO MESQUITA	SP	20	4.080	4,8133
BR026865	LENÇOL DESCARTAVEL, PAPEL, 0,50 M, 50 M, ROLO, BRANCO, MACA HOSPITALAR	UNIDADE	11/03/2016	Dispensa de Licitação	PLUMA ARTEFATOS DE PAPEL LTDA	MIX COMERCIO LTDA - ME	FUNDO MUNICIPAL DE SAUDE DE NEROPOPOLIS - FMS	NEROPOPOLIS	GO	82	4.120	4,8133
BR026865	LENÇOL DESCARTAVEL, PAPEL, 0,50 M, 50 M, ROLO, BRANCO, MACA HOSPITALAR	UNIDADE	04/03/2016	Dispensa de Licitação	PLUMA ARTEFATOS DE PAPEL LTDA	MIX COMERCIO LTDA - ME	FUNDO MUNICIPAL DE SAUDE DE NEROPOPOLIS - FMS	NEROPOPOLIS	GO	18	4.120	4,8133
BR026865	LENÇOL DESCARTAVEL, PAPEL, 0,50 M, 50 M, ROLO, BRANCO, MACA HOSPITALAR	UNIDADE	15/07/2016	Dispensa de Licitação	PLUMA ARTEFATOS DE PAPEL LTDA	MIX COMERCIO LTDA - ME	FUNDO MUNICIPAL DE SAUDE DE NEROPOPOLIS - FMS	NEROPOPOLIS	GO	18	4.120	4,8133
BR026865	LENÇOL DESCARTAVEL, PAPEL, 0,50 M, 50 M, ROLO, BRANCO, MACA HOSPITALAR	UNIDADE	15/01/2016	Dispensa de Licitação	PLUMA ARTEFATOS DE PAPEL LTDA	MIX COMERCIO LTDA - ME	FUNDO MUNICIPAL DE SAUDE DE NEROPOPOLIS - FMS	NEROPOPOLIS	GO	18	4.120	4,8133
BR026865	LENÇOL DESCARTAVEL, PAPEL, 0,50 M, 50 M, ROLO, BRANCO, MACA HOSPITALAR	UNIDADE	17/12/2015	Pregão	FLEX INDUSTRIA E COMERCIO DE PAPEIS LTDA - ME	T.R.M. COMERCIAL DE MEDICAMENTOS LTDA	MUNICIPIO DE JARDINOPOLIS	JARDINOPOLIS	SC	20000	4.1700	4,8133
BR026865	LENÇOL DESCARTAVEL, PAPEL, 0,50 M, 50 M, ROLO, BRANCO, MACA HOSPITALAR	UNIDADE	07/02/2016	Pregão	MED SHARP INDUSTRIA E COMERCIO DE PAPEIS LTDA - ME	TRUFAL MARILIA COMERCIAL LTDA - EPP	DEPARTAMENTO DE HIGIENE E SAUDE	POMEIA	SP	100	4.2400	4,8133
BR026865	LENÇOL DESCARTAVEL, PAPEL, 0,50 M, 50 M, ROLO, BRANCO, MACA HOSPITALAR	UNIDADE	07/02/2016	Pregão	MED SHARP INDUSTRIA E COMERCIO DE PAPEIS LTDA - ME	TRUFAL MARILIA COMERCIAL LTDA - EPP	DEPARTAMENTO DE HIGIENE E SAUDE	POMEIA	SP	60	4.2400	4,8133
BR026865	LENÇOL DESCARTAVEL, PAPEL, 0,50 M, 50 M, ROLO, BRANCO, MACA HOSPITALAR	UNIDADE	28/09/2016	Pregão	JVC COMERCIO DE ARTEFATOS DE PAPEL LTDA - EPP	VITAL HOSPITALAR COMERCIAL LTDA	MUNICIPIO DE BOM JESUS DOS PERDUES	BOM JESUS DOS PERDUES	SP	1000	4.3776	4,8133
BR026865	LENÇOL DESCARTAVEL, PAPEL, 0,50 M, 50 M, ROLO, BRANCO, MACA HOSPITALAR	UNIDADE	15/02/2016	Pregão	FLEX INDUSTRIA E COMERCIO DE PAPEIS LTDA - ME	DIMBRAS COMERCIAL HOSPITALAR LTDA	MUNICIPIO DE TAUUBA	TAUUBA	SP	20	4.5000	4,8133
BR026865	LENÇOL DESCARTAVEL, PAPEL, 0,50 M, 50 M, ROLO, BRANCO, MACA HOSPITALAR	UNIDADE	04/05/2016	Convite	PLUMA ARTEFATOS DE PAPEL LTDA	CRURCO PAULISTA COMERCIO DE MATERIAL MEDICO DISTRIBUIDORA DE MEDICAMENTOS E MATERIAL MEDICO HOSPITALAR LTDA	MUNICIPIO DE PAULISTANIA	PAULISTANIA	SP	100	4.5400	4,8133
BR026865	LENÇOL DESCARTAVEL, PAPEL, 0,50 M, 50 M, ROLO, BRANCO, MACA HOSPITALAR	UNIDADE	13/04/2016	Pregão	FORTICLEAN DESCARTAVEIS LTDA - EPP	MATERIAL MEDICO HOSPITALAR LTDA	FUNDO MUNICIPAL DE SAUDE DE CAMPINA GRANDE	CAMPINA GRANDE	PB	15000	4.5200	4,8133
BR026865	LENÇOL DESCARTAVEL, PAPEL, 0,50 M, 50 M, ROLO, BRANCO, MACA HOSPITALAR	UNIDADE	22/08/2016	Pregão	KOLPLAST C LTDA	PRODUTOS DE COMERCIO DE HOSPITALARES LTDA	MUNICIPIO DE ROSARIO OESTE	ROSARIO OESTE	MT	50	4.6200	4,8133
BR026865	LENÇOL DESCARTAVEL, PAPEL, 0,50 M, 50 M, ROLO, BRANCO, MACA HOSPITALAR	UNIDADE	16/03/2017	Pregão	MEDGALZE INDUSTRIA E COMERCIO LTDA - ME	ROCLAIRASSE LTDA	MUNICIPIO DE TAMBAU	TAMBAU	SP	700	4.7300	4,8133
BR026865	LENÇOL DESCARTAVEL, PAPEL, 0,50 M, 50 M, ROLO, BRANCO, MACA HOSPITALAR	UNIDADE	03/02/2016	Pregão	GRANDESCO MATERIAIS HOSPITALARES LTDA	ALTERMED MATERIAL HOSPITALAR LTDA	FUNDO MUNICIPAL DE SAUDE DE PORTO BARREIRO	PORTO BARREIRO	PR	90	4.8000	4,8133
BR026865	LENÇOL DESCARTAVEL, PAPEL, 0,50 M, 50 M, ROLO, BRANCO, MACA HOSPITALAR	UNIDADE	27/11/2015	Pregão	CLEAN UP BRAZIL BIOTECNOLOGIA LTDA - ME	LITORAL COMERCIO DE PRODUTOS MEDICOS	MUNICIPIO DE QUATRO BARBAS	QUATRO BARBAS	PR	500	5.5000	4,8133
BR026865	LENÇOL DESCARTAVEL, PAPEL, 0,50 M, 50 M, ROLO, BRANCO, MACA HOSPITALAR	UNIDADE	05/02/2016	Pregão	LAERCO DE ASSIS - EPP	DE MEDICAMENTOS LTDA - ME	MUNICIPIO DE PARAGOMINAS	PARAGOMINAS	PA	180	5.6700	4,8133
BR026865	LENÇOL DESCARTAVEL, PAPEL, 0,50 M, 50 M, ROLO, BRANCO, MACA HOSPITALAR	UNIDADE	11/05/2016	Pregão	DESCARPACK	GRURGICA PAULISTA COMERCIO DE MATERIAL MEDICO HOSPITALAR LTDA	MUNICIPIO DE JULIO MESQUITA	JULIO MESQUITA	SP	30	5.7400	4,8133
BR026865	LENÇOL DESCARTAVEL, PAPEL, 0,50 M, 50 M, ROLO, BRANCO, MACA HOSPITALAR	UNIDADE	28/04/2016	Pregão	AMP PRODUTOS HOSPITALARES LTDA	MEDFARMACY HOSPITALAR LTDA	MUNICIPIO DE SERRARIA	SERRARIA	PB	150	5.9800	4,8133
BR026865	LENÇOL DESCARTAVEL, PAPEL, 0,50 M, 50 M, ROLO, BRANCO, MACA HOSPITALAR	UNIDADE	05/07/2016	Pregão	CLEAN UP BRAZIL BIOTECNOLOGIA LTDA - ME	PLASMEDIC - COMERCIO DE MATERIAIS PARA USO MEDICO E LABORATORIAL LTDA - ME	FUNDO MUNICIPAL DE SAUDE BANDEIRANTES	BANDEIRANTES	PR	100	6.1500	4,8133

DADOS DO ITEM		DADOS DA COMPRA		DADOS DO FABRICANTE/FORNECEDOR		DADOS DA INSTITUIÇÃO		PREÇO UNITÁRIO					
CODIGO BR	DESCRIÇÃO/ITEM	UNIDADE DE FORNECIMENTO	DATA COMPRA	MODALIDADE DA COMPRA	DATA INSCRIÇÃO	FABRICANTE	FORNECEDOR	NOME DA INSTITUIÇÃO	MUNICÍPIO	UF	QUANTIDADE COMPRADA	PASO	MEIA PSINFERIDA
BR0268855	LENÇOL DESCARTAVEL, BRANCO, MACA HOSPITALAR	UNIDADE	11/01/2016	Pregão	14/03/2016	MODENA INDUSTRIA E COMERCIO DE PRODUTOS HOSPITALARES LTDA	MODENA INDUSTRIA E COMERCIO DE PRODUTOS HOSPITALARES LTDA	MUNICIPIO DE TAMBAU	TAMBAU	SP	700	6.1500	4,8133
BR0268855	LENÇOL DESCARTAVEL, PAPEL, 0,50 M, 50 M, ROLO, BRANCO, MACA HOSPITALAR	UNIDADE	19/10/2016	Dispensa de Licitação	12/12/2016	FLEX INDUSTRIA E COMERCIO DE PAPEIS LTDA - ME	ASSUNÇÃO S MORETTO LTDA - EPP	MUNICIPIO DE PEROBAL	PEROBAL	PR	12	6.1500	4,8133
BR0268855	LENÇOL DESCARTAVEL, PAPEL, 0,50 M, 50 M, ROLO, BRANCO, MACA HOSPITALAR	UNIDADE - GENERICO	21/07/2016	Pregão	08/09/2016	LAECRO DE ASSIS - EPP	IDEALMED DISTRIBUIDORA DE MEDICAMENTOS LTDA - EPP	CONSORCIO INTERMUNICIPAL DE SAUDE	PATO BRANCO	PR	800	6.3665	6,3665
BR0268855	LENÇOL DESCARTAVEL, PAPEL, 0,50 M, 50 M, ROLO, BRANCO, MACA HOSPITALAR	UNIDADE	06/03/2016	Pregão	04/10/2016	FLEX INDUSTRIA E COMERCIO DE PAPEIS LTDA - ME	MODENA INDUSTRIA E COMERCIO DE PRODUTOS HOSPITALARES LTDA	MUNICIPIO DA LAPA	LAPA	PR	3300	5,6500	4,8133
BR0268855	LENÇOL DESCARTAVEL, PAPEL, 0,50 M, 50 M, ROLO, BRANCO, MACA HOSPITALAR	UNIDADE	26/01/2016	Dispensa de Licitação	08/03/2016	FLEX INDUSTRIA E COMERCIO DE PAPEIS LTDA - ME	CURUGUA PARANA - EQUIPAMENTOS LTDA - ME	BALSA NOVA	BALSA NOVA	PR	40	6,7500	4,8133
BR0268855	LENÇOL DESCARTAVEL, PAPEL, 0,50 M, 50 M, ROLO, BRANCO, MACA HOSPITALAR	UNIDADE	15/04/2016	Pregão	10/05/2016	FLEX INDUSTRIA E COMERCIO DE PAPEIS LTDA - ME	BEN MED COMERCIO DE PRODUTOS MEDICINAIS LTDA	MUNICIPIO DE ITAPIRA	ITAPIRA	SP	4000	6,8500	4,8133
BR0268855	LENÇOL DESCARTAVEL, PAPEL, 0,50 M, 50 M, ROLO, BRANCO, MACA HOSPITALAR	UNIDADE	08/12/2015	Pregão	15/01/2016	INTERJURIDICAL DO BRASIL LTDA	CURUGUA UNIAO LTDA	MUNICIPIO DE MOMBUCA	MOMBUCA	SP	187	7.1500	4,8133
BR0268855	LENÇOL DESCARTAVEL, PAPEL, 0,50 M, 50 M, ROLO, BRANCO, MACA HOSPITALAR	UNIDADE	08/12/2015	Pregão	06/06/2016	DIRECTA COMERCIAL HOSPITALAR LTDA	BRASIL MEDICORP LTDA - EPP	MUNICIPIO DE MOMBUCA	MOMBUCA	SP	63	7,2000	4,8133
BR0268855	LENÇOL DESCARTAVEL, PAPEL, 0,50 M, 50 M, ROLO, BRANCO, MACA HOSPITALAR	UNIDADE	28/01/2016	Pregão	25/08/2016	FLEX INDUSTRIA E COMERCIO DE PAPEIS LTDA - ME	DIMENSAO DISTRIBUIDORA DE MEDICAMENTOS LTDA - ME	MUNICIPIO DE ANGICAL DO PIAUI	ANGICAL DO PIAUI	PI	200	8,3100	4,8133
BR0268855	LENÇOL DESCARTAVEL, PAPEL, 0,50 M, 50 M, ROLO, BRANCO, MACA HOSPITALAR	UNIDADE	15/04/2016	Pregão	22/11/2016	MEDI HOUSE IND E COM DE PRODUTOS CIRURGICOS	MOGA COMERCIO DE MEDICAMENTOS LTDA - ME	FUNDO MUNICIPAL DE SAUDE DE SAO PEDRO DO IGUAÇU	SAO PEDRO DO IGUAÇU	PR	120	6,3300	4,8133
BR0268855	LENÇOL DESCARTAVEL, PAPEL, 0,50 M, 50 M, ROLO, BRANCO, MACA HOSPITALAR	UNIDADE	03/12/2015	Pregão	06/01/2016	MEDI HOUSE IND E COM DE PRODUTOS CIRURGICOS	BRUMA COMERCIO DE MEDICAMENTOS LTDA - ME	FUNDO MUNICIPAL DE SAUDE DE CORTES	CORTES	PE	50	8.5000	4,8133
BR0268855	LENÇOL DESCARTAVEL, PAPEL, 0,50 M, 50 M, ROLO, BRANCO, MACA HOSPITALAR	UNIDADE	24/12/2015	Pregão	11/02/2016	BELL TYPE INDUSTRIES LTDA	BEYEDTO NETO DE SOUSA FETOSA - EPP	FUNDO MUNICIPAL DE SAUDE DE CORTES	CORTES	PE	25	6,5000	4,8133
BR0268855	LENÇOL DESCARTAVEL, PAPEL, 0,50 M, 50 M, ROLO, BRANCO, MACA HOSPITALAR	UNIDADE	04/05/2016	Pregão	16/06/2016	IMPACTA S A INDUSTRIA E COMERCIO	DROGA ROCHA DE MEDICAMENTOS LTDA - EPP	FUNDO MUNICIPAL DE SAUDE DE BREJO DO PIAUI	BREJO DO PIAUI	PI	80	8,7100	4,8133
BR0268855	LENÇOL DESCARTAVEL, PAPEL, 0,50 M, 50 M, ROLO, BRANCO, MACA HOSPITALAR	UNIDADE	27/01/2016	Pregão	11/04/2016	IMPACTA S A INDUSTRIA E COMERCIO	SAO MARCOS MEDICAMENTOS E EQUIPAMENTOS MATERIAIS HOSPITALARES E ODONTOLÓGICOS LTDA	MUNICIPIO DE DOM INOCENCIO - SECRETARIA DE SAUDE	DOM INOCENCIO	PI	120	10,0000	4,8133
BR0268855	LENÇOL DESCARTAVEL, PAPEL, 0,50 M, 50 M, ROLO, BRANCO, MACA HOSPITALAR	UNIDADE	04/05/2016	Pregão	16/06/2016	CIEX DO BRASIL INDUSTRIA E COMERCIO DE PRODUTOS CIRURGICOS LTDA	SAO MARCOS MEDICAMENTOS E EQUIPAMENTOS MATERIAIS HOSPITALARES E ODONTOLÓGICOS LTDA	FUNDO MUNICIPAL DE SAUDE DE BREJO DO PIAUI	BREJO DO PIAUI	PI	100	10.0000	4,8133
BR0268855	LENÇOL DESCARTAVEL, PAPEL, 0,50 M, 50 M, ROLO, BRANCO, MACA HOSPITALAR	UNIDADE	15/02/2016	Tomada de Preços	07/09/2016	IMPACTA S A INDUSTRIA E COMERCIO	DISTRIBUIDORA DE MEDICAMENTOS E EQUIPAMENTOS MATERIAIS HOSPITALARES E ODONTOLÓGICOS LTDA	MUNICIPIO DE NOVA SANTA RITA - SECRETARIA DE SAUDE	NOVA SANTA RITA	PI	120	10,0000	4,8133
BR0268855	LENÇOL DESCARTAVEL, PAPEL, 0,50 M, 50 M, ROLO, BRANCO, MACA HOSPITALAR	UNIDADE	31/05/2016	Pregão	01/08/2016	BELL TYPE INDUSTRIES LTDA	BENEDTO NETO DE SOUSA FETOSA - EPP	MUNICIPIO DE BAIKA GRANDE DO RIBEIRO	BAIKA GRANDE DO RIBEIRO	PI	108	10,0066	4,8133
BR0268855	LENÇOL DESCARTAVEL, PAPEL, 0,50 M, 50 M, ROLO, BRANCO, MACA HOSPITALAR	UNIDADE	07/07/2016	Tomada de Preços	28/11/2016	IMPACTA S A INDUSTRIA E COMERCIO	DISTRIBUIDORA DE MEDICAMENTOS E EQUIPAMENTOS MATERIAIS HOSPITALARES E ODONTOLÓGICOS LTDA	FUNDO MUNICIPAL DE SAUDE BONFIM DO PIAUI	BONFIM DO PIAUI	PI	30	10,5000	4,8133

Observações

*Média Ponderada
Emprega a média simples e o desvio-padrão dos preços unitários para desconsiderar os registros com preços unitários menores que a subtração do primeiro pelo segundo e maiores que a soma de ambos. Dos registros restantes, apura-se o quociente do valor total das transações pela quantidade total vendida. Ref.: Estatística para Economistas - 3ª Edição, Roldolfo Hoffmann - Pag. 39. Estes registros com preços unitários extremos são, em muitos casos, resultado de erros de especificação ou de digitação e, portanto, esta seleção homogeneiza e aumenta a consistência desta medida representativa.

Item 387 - RP 18, 7667

01020

Item

Código: BR0352012

Descrição do item: LENÇOL DESCARTÁVEL, PAPEL, 0,70 M, 50 M, ROLO

Unidade de Fornecedor:

Grupo:

Classe:

UF:

Município:

PDIM:

Base de dados BPS

CÓDIGO BPS	DESCRIÇÃO ITEM	UNIDADE	DADOS DE FORNECIMENTO			DADOS DA COMPRA			DADOS DO FABRICANTE/FORNECEDOR			DADOS DA INSTITUIÇÃO			PREÇO UNITÁRIO	
			DATA COMPRA	MODALIDADE DA COMPRA	DATA INSERÇÃO	FABRICANTE	FORNECEDOR	NOME DA INSTITUIÇÃO	MUNICÍPIO	UF	QTD ITENS COMPRADOS	FAÇO	MEDIA PONDERADA			
BR0352012	LENÇOL DESCARTÁVEL, PAPEL, 0,70 M, 50 M, ROLO	UNIDADE	07/03/2016	Pregão	15/03/2016	HIGI-TOPE INDUSTRIA E COMERCIO DE PRODUTOS FLEX INDUSTRIAIS E COMERCIO DE PAPEIS LDA - ME	CRURGICA PAULISTA COMERCIO DE MATERIAL MEDICO HOSPITALAR LDA	MUNICIPIO DE JULIO MESQUITA	JULIO MESQUITA	SP	1000	0,2266	5,8007			
BR0352012	LENÇOL DESCARTÁVEL, PAPEL, 0,70 M, 50 M, ROLO	UNIDADE	17/04/2017	Pregão	25/04/2017	FLEX INDUSTRIAIS E COMERCIO DE PAPEIS LDA - ME	OS PRODUTOS HOSPITALARES LDA - ME	SANTA CECILIA	SANTA CECILIA	PB	100	4,9000	5,8007			
BR0352012	LENÇOL DESCARTÁVEL, PAPEL, 0,70 M, 50 M, ROLO	UNIDADE	15/01/2016	Pregão	29/02/2016	CLEAN UP BRAZIL BIOTECNOLOGIA LDA - ME	LITORALM COMERCIO DE PRODUTOS MEDICOS	CLEMENTINA	CLEMENTINA	SP	400	5,2000	5,8007			
BR0352012	LENÇOL DESCARTÁVEL, PAPEL, 0,70 M, 50 M, ROLO	UNIDADE	13/01/2016	Pregão	13/01/2016	MEDGAUZE - INDUSTRIA E COMERCIO LDA - ME	LITORALM COMERCIO DE PRODUTOS MEDICOS	SANTOS	SANTOS	SP	13000	5,3200	5,8007			
BR0352012	LENÇOL DESCARTÁVEL, PAPEL, 0,70 M, 50 M, ROLO	UNIDADE	27/01/2016	Pregão	25/02/2016	COMERCEZINHA INDUSTRIA E COMERCIO LDA - ME	LITORALM COMERCIO DE PRODUTOS MEDICOS	PINHAIAS	PINHAIAS	PR	2500	5,3900	5,8007			
BR0352012	LENÇOL DESCARTÁVEL, PAPEL, 0,70 M, 50 M, ROLO	UNIDADE	16/04/2016	Pregão	21/11/2016	MED-HOUSE IND E COM DE PRODUTOS CIRURGICOS LDA	MED-HOUSE IND E COM DE PRODUTOS CIRURGICOS LDA	OURATO	OURATO	SP	8000	5,4000	5,8007			
BR0352012	LENÇOL DESCARTÁVEL, PAPEL, 0,70 M, 50 M, ROLO	UNIDADE	02/05/2016	Pregão	02/05/2016	T.R.M. COMERCIAL DE MEDICAMENTOS LDA	T.R.M. COMERCIAL DE MEDICAMENTOS LDA	TAQUARAL	TAQUARAL	SP	24	5,4500	5,8007			
BR0352012	LENÇOL DESCARTÁVEL, PAPEL, 0,70 M, 50 M, ROLO	UNIDADE	09/03/2017	Pregão	09/03/2017	GRURGICA OLIMPIO - EIRELI - EPP	GRURGICA OLIMPIO - EIRELI - EPP	TAQUARAL	TAQUARAL	SP	30	5,5000	5,8007			
BR0352012	LENÇOL DESCARTÁVEL, PAPEL, 0,70 M, 50 M, ROLO	UNIDADE	29/12/2016	Pregão	17/01/2017	REAL MINAS TEXTIL IND E COM LDA	CIRULABOR PRODUTOS CIRURGICOS LDA - EPP	SANTA CRUZ DO RIO PARDO	SANTA CRUZ DO RIO PARDO	SP	1200	5,5000	5,8007			
BR0352012	LENÇOL DESCARTÁVEL, PAPEL, 0,70 M, 50 M, ROLO	UNIDADE	10/04/2017	Pregão	03/05/2017	FLUMINA ARTIFACTOS DE PAPEL LDA	NAMED - DISTRIBUIDORA IMPORTACAO E EXPORTACAO DE EQUIPAMENTOS LDA - EPP	MARI	MARI	PB	240	5,6000	5,8007			
BR0352012	LENÇOL DESCARTÁVEL, PAPEL, 0,70 M, 50 M, ROLO	UNIDADE	29/07/2016	Pregão	11/04/2017	FLEX INDUSTRIA E COMERCIO DE PAPEIS LDA	T.R.M. COMERCIAL DE MEDICAMENTOS LDA	VARGEM GRANDE DO SUL	VARGEM GRANDE DO SUL	SP	2500	5,6100	5,8007			
BR0352012	LENÇOL DESCARTÁVEL, PAPEL, 0,70 M, 50 M, ROLO	UNIDADE	06/06/2016	Pregão	09/11/2016	HIGI-TOPE INDUSTRIA E COMERCIO DE PRODUTOS HIGIENICOS E TEXTIS	CRURGICA PAULISTA COMERCIO DE MATERIAL MEDICO HOSPITALAR LDA	JULIO MESQUITA	JULIO MESQUITA	SP	50	5,7400	5,8007			
BR0352012	LENÇOL DESCARTÁVEL, PAPEL, 0,70 M, 50 M, ROLO	UNIDADE	26/11/2015	Pregão	07/12/2015	COMERCEZINHA INDUSTRIA E COMERCIO DE PAPEIS LDA - ME	MIRASSOL MED COMERCIO DE MEDICAMENTOS	FEDERNEIRAS	FEDERNEIRAS	SP	900	5,8000	5,8007			
BR0352012	LENÇOL DESCARTÁVEL, PAPEL, 0,70 M, 50 M, ROLO	UNIDADE	13/04/2016	Pregão	07/03/2017	LARMED DISTRIBUIDORA DE MEDICAMENTOS E MATERIAL MEDICO HOSPITALAR LDA - EPP	MATERIAL MEDICO HOSPITALAR LDA - EPP	CAMPINA GRANDE	CAMPINA GRANDE	PB	20000	5,8600	5,8007			
BR0352012	LENÇOL DESCARTÁVEL, PAPEL, 0,70 M, 50 M, ROLO	UNIDADE	02/02/2017	Pregão	03/02/2017	MB TEXTIL LDA	HOSPITALARES LDA - EPP	SANTOS	SANTOS	SP	12000	5,9200	5,8007			
BR0352012	LENÇOL DESCARTÁVEL, PAPEL, 0,70 M, 50 M, ROLO	UNIDADE	03/02/2016	Pregão	03/02/2017	MB TEXTIL LDA	HOSPITALARES LDA - EPP	SANTOS	SANTOS	SP	12000	5,9200	5,8007			
BR0352012	LENÇOL DESCARTÁVEL, PAPEL, 0,70 M, 50 M, ROLO	UNIDADE	07/04/2016	Pregão	24/06/2016	LAERCO DE ASSIS - EPP	DISTRIBUIDORA TERMINAL SAO PAULO LDA	ITAPIRA	ITAPIRA	SP	3460	5,9300	5,8007			
BR0352012	LENÇOL DESCARTÁVEL, PAPEL, 0,70 M, 50 M, ROLO	UNIDADE	24/05/2016	Pregão	10/11/2016	VIC PHARMA INDUSTRIA E COMERCIO LDA	DIEMBRAS COMERCIAL HOSPITALAR LDA	ALTINOPOLIS	ALTINOPOLIS	SP	200	6,0000	5,8007			
BR0352012	LENÇOL DESCARTÁVEL, PAPEL, 0,70 M, 50 M, ROLO	UNIDADE	23/05/2016	Pregão	11/04/2017	DESCARPACK PRODUTOS DO BRASIL VIGOROSA INDUSTRIA E COMERCIO DE PRODUTOS HOSPITALARES LDA	DIEMBRAS COMERCIAL HOSPITALAR LDA	ALTINOPOLIS	ALTINOPOLIS	SP	300	6,0000	5,8007			
BR0352012	LENÇOL DESCARTÁVEL, PAPEL, 0,70 M, 50 M, ROLO	UNIDADE	16/05/2016	Pregão	14/12/2016	COMERCEZINHA INDUSTRIA E COMERCIO DE PRODUTOS HOSPITALARES LDA	DIEMBRAS COMERCIAL HOSPITALAR LDA	ALTINOPOLIS	ALTINOPOLIS	SP	70	6,0000	5,8007			
BR0352012	LENÇOL DESCARTÁVEL, PAPEL, 0,70 M, 50 M, ROLO	UNIDADE	13/04/2016	Pregão	03/08/2016	REAL MINAS TEXTIL IND E COM LDA	P. P. F. DE ARAUJO - ME	AURORA DO PARA	AURORA DO PARA	PA	100	6,0200	5,8007			
BR0352012	LENÇOL DESCARTÁVEL, PAPEL, 0,70 M, 50 M, ROLO	UNIDADE	04/10/2016	Pregão	04/10/2016	REAL MINAS TEXTIL IND E COM LDA	CIRULABOR PRODUTOS CIRURGICOS LDA - EPP	MIRANTE DO PARAPANAMA	MIRANTE DO PARAPANAMA	SP	1000	6,3800	5,8007			
BR0352012	LENÇOL DESCARTÁVEL, PAPEL, 0,70 M, 50 M, ROLO	UNIDADE	10/08/2016	Pregão	10/08/2016	CRURGICA OLIMPIO - EIRELI - EPP	CRURGICA OLIMPIO - EIRELI - EPP	TAQUARAL	TAQUARAL	SP	30	6,4100	5,8007			
BR0352012	LENÇOL DESCARTÁVEL, PAPEL, 0,70 M, 50 M, ROLO	UNIDADE	06/09/2016	Pregão	06/09/2016	CRURGICA OLIMPIO - EIRELI - EPP	GRURGICA OLIMPIO - EIRELI - EPP	TAQUARAL	TAQUARAL	SP	30	6,4100	5,8007			
BR0352012	LENÇOL DESCARTÁVEL, PAPEL, 0,70 M, 50 M, ROLO	UNIDADE	24/11/2016	Pregão	24/11/2016	CRURGICA OLIMPIO - EIRELI - EPP	GRURGICA OLIMPIO - EIRELI - EPP	TAQUARAL	TAQUARAL	SP	18	6,4100	5,8007			
BR0352012	LENÇOL DESCARTÁVEL, PAPEL, 0,70 M, 50 M, ROLO	UNIDADE	16/06/2016	Pregão	16/06/2016	LUMAR COMERCIO DE PRODUTOS FARMACEUTICOS LDA	LUMAR COMERCIO DE PRODUTOS FARMACEUTICOS LDA	TAQUARAL	TAQUARAL	SP	20	6,7000	5,8007			
BR0352012	LENÇOL DESCARTÁVEL, PAPEL, 0,70 M, 50 M, ROLO	UNIDADE	02/12/2015	Pregão	25/02/2016	PROTEGE DESCARTAVES LDA	ABC FARMIA MATERIAL HOSPITALAR EIRELI - EPP	PORTO SEGURO	PORTO SEGURO	BA	4000	7,6000	5,8007			

Item 387 RP 18, 7667

001021

CODIGO BR	DESCRICAO ITEM	UNIDADE DE FORNECIMENTO	DADOS DA COMPRA		DATA COMPRA	MODALIDADE DA COMPRA	DATA INSERCAO	DADOS DO FABRICANTE/FORNECEDOR		DADOS DA INSTITUICAO		PRECO UNITARIO		
			FABRICANTE	FORNECEDOR				NOME DA INSTITUICAO	MUNICIPIO	UF	QTD ITENS COMPRADOS	PAGO	MEIA PONDERADA	
BR0352012	LENÇOL DESCARTAVEL PAPEL 0,70 M, 50 M, ROLO	UNIDADE - GENERICO	21/07/2016	Pregão	21/07/2016	Pregão	08/09/2016	IDEALMED DISTRIBUIDORA DE MEDICAMENTOS LTDA - EPP	CONSORCIO INTERMUNICIPAL DE SAUDE	PATO BRANCO	PR	2500	8,5085	8,5085
BR0352012	LENÇOL DESCARTAVEL PAPEL 0,70 M, 50 M, ROLO	UNIDADE	04/03/2016	Pregão	04/03/2016	Pregão	20/05/2016	MAURO ROBERTO RODRIGUES DE NOBIRA	MUNICIPIO DE CAMPO GRANDE DO PIAUI - SECRETARIA DE SAUDE	CAMPO GRANDE DO PIAUI	PI	70	6,5600	6,5600
BR0352012	LENÇOL DESCARTAVEL PAPEL 0,70 M, 50 M, ROLO	UNIDADE	09/08/2016	Pregão	09/08/2016	Pregão	18/08/2016	BRUMA COMERCIO DE MEDICAMENTOS LTDA - ME	FUNDO MUNICIPAL DE SAUDE DE CORTES	CORTES	PE	100	8,8000	8,8000
BR0352012	LENÇOL DESCARTAVEL PAPEL 0,70 M, 50 M, ROLO	UNIDADE	05/07/2016	Pregão	05/07/2016	Pregão	22/09/2016	BRUMA COMERCIO DE MEDICAMENTOS LTDA - ME	FUNDO MUNICIPAL DE SAUDE DE CORTES	CORTES	PE	120	8,8000	8,8000
BR0352012	LENÇOL DESCARTAVEL PAPEL 0,70 M, 50 M, ROLO	UNIDADE	16/09/2016	Pregão	16/09/2016	Pregão	27/09/2016	BRUMA COMERCIO DE MEDICAMENTOS LTDA - ME	FUNDO MUNICIPAL DE SAUDE DE CORTES	CORTES	PE	100	8,8000	8,8000
BR0352012	LENÇOL DESCARTAVEL PAPEL 0,70 M, 50 M, ROLO	UNIDADE	20/04/2015	Pregão	20/04/2015	Pregão	1/08/2016	PROFARM COMERCIO DE MATERIAL HOSPITALAR LTDA	FUNDO MUNICIPAL DE SAUDE PALMERANTE	PALMERANTE	TO	50	9,3000	9,3000
BR0352012	LENÇOL DESCARTAVEL PAPEL 0,70 M, 50 M, ROLO	UNIDADE	31/05/2016	Pregão	31/05/2016	Pregão	01/08/2016	BRUMA COMERCIO DE MEDICAMENTOS LTDA - EPP	MUNICIPIO DE BARRA GRANDE DO RIBEIRO	BARRA GRANDE DO RIBEIRO	PI	150	12,0090	12,0090
BR0352012	LENÇOL DESCARTAVEL PAPEL 0,70 M, 50 M, ROLO	UNIDADE	07/07/2016	Tomada de Preços	07/07/2016	Tomada de Preços	28/11/2016	SAO MARCOS DISTRIBUIDORA DE MEDICAMENTOS E EQUIPAMENTOS E ODONTOLOGICOS LTDA	FUNDO MUNICIPAL DE SAUDE BONFIM DO PIAUI	BONFIM DO PIAUI	PI	30	13,8000	13,8000
BR0352012	LENÇOL DESCARTAVEL PAPEL 0,70 M, 50 M, ROLO	UNIDADE	24/02/2016	Pregão	24/02/2016	Pregão	03/08/2016	DISTRIBUIDORA SALUTTE LTDA - ME	FUNDO MUNICIPAL DE SAUDE DO MATARACA	MATARACA	PB	120	15,1000	15,1000
BR0352012	LENÇOL DESCARTAVEL PAPEL 0,70 M, 50 M, ROLO	UNIDADE	24/02/2017	Pedido de Cotação	24/02/2017	Pedido de Cotação	05/03/2017	ADILVANI COMERCIO E DISTRIBUICAO LTDA - ME	FUNDO MUNICIPAL DE SAUDE SANTO ANTONIO DO LEYERGER	SANTO ANTONIO DO LEYERGER	MT	5	210,9360	210,9360

Observações

*Média Ponderada

Emprega a média simples e o desvio-padrão dos preços unitários para desconsiderar os registros com preços unitários menores que a subtração do primeiro pelo segundo e maiores que a soma de ambos. Dos registros restantes, apura-se o quociente do valor total das transações pela quantidade total vendida. Ref.: Estatística para Economistas - 3ª Edição. Rinaldo Hoffmann - Pág. 39. Estes registros com preços unitários extremos são, em muitos casos, resultado de erros de especificação ou de digitação e, portanto, esta seleção homogênea e aumenta a consistência desta medida representativa."

Fale conosco: (61) 3315 - 3990 bps@saude.gov.br
 (61) 3315 - 3991 www.saude.gov.br/banco



Ministério da Saúde



bela

Não quero

Quero

001022

Digite o que você procura

MARCAS CABELOS (https://www.lojadabela.com.br/cabelos) ESPECIAIS (https://www.lojadabela.com.br/especiais)

TRATAMENTOS CAPILARES (https://www.lojadabela.com.br/tratamentos-capilares) PROFSSIONAL E DESCARTÁVEIS (https://www.lojadabela.com.br/profissional-e-descartaveis)

ELÉTRICOS (https://www.lojadabela.com.br/eletricos) MAQUIAGEM (https://www.lojadabela.com.br/maquiagem) UNHAS (https://www.lojadabela.com.br/unhas-1085602)

CORPO E PELE (https://www.lojadabela.com.br/corpo-e-pele-1085606) HOMEM (https://www.lojadabela.com.br/produtos-masculinos-homem)

FRETE GRÁTIS
COMPRA ÀS REGRAS
(http://www.lojadabela.com.br/pagina/frete-gratis-parcelamento-e-desconto-a-vista.html)

PARCELE EM ATÉ
8X SEM JUROS

5% DE DESCONTO
NO BOLETO OU DEPÓSITO

PRODUTOS ORIGINAIS
COM NOTA FISCAL

ATENDIMENTO
DIFERENCIADO

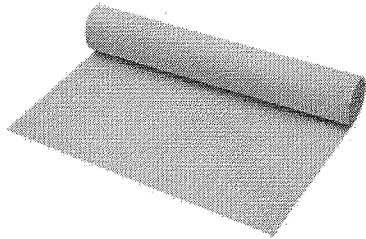

Início (https://www.lojadabela.com.br/) /
Profissional e Descartáveis (https://www.lojadabela.com.br/categoria/1629774.html) /
Lençóis e Toalhas (https://www.lojadabela.com.br/categoria/1679982.html) /

Santa Clara Lençol para Maca Pardo 70x50 50M (848)

Código: 7897169208483
★ ★ ★ Marca: Santa Clara (https://www.lojadabela.com.br/marca/santa-clara.html)
★ ★ (Avalie agora!)

R\$ 27,40

R\$ 22,90

ou R\$ 21,75 via Boleto Bancário

Comprar (https://www.lojadabela.com.br/carrinho/produto/17726786/adicionar)

+ Lista de Desejos (https://www.lojadabela.com.br/conta/favorito/17726786/adicionar)

Comprar

Estoque: Disponível

VISA	MasterCard	Amex	Boleto Bancário	Parcelas ▼
1x de R\$ 22,90 sem juros				
				R\$ 21,76
Boleto Bancário				R\$ 21,75

Calcule o frete CEP OK

Santa Clara Lençol para Maca Pardo 70x50 50M (848)

PAPEL LENÇOL DESCARTÁVEL EM ROLO 70CM X 50M - PARDO
EMBALAGEM TIPO: E
1 UNIDADE

Opiniões dos Consumidores

Tem esse produto? Seja o primeiro a avaliá-lo!

Escrever avaliação...

Dúvidas dos consumidores

Tem alguma dúvida sobre este produto? Pergunte ao lojista e a outros compradores!

Pergunte sobre o produto, como utilizá-lo ou peça alguma dica

Enviar pergunta

Produtos relacionados

(https://www.lojadabela.com.br/santa-clara-lencol-pardo-70x50-50m-846) 16% DESCONTO

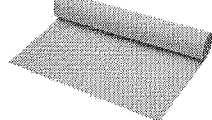

(https://www.lojadabela.com.br/santa-clara-lencol-pardo-70x50-50m-846) 23% DESCONTO



(https://www.lojadabela.com.br/santa-clara-lencol-pardo-70x50-50m-846) 17% DESCONTO



(https://www.lojadabela.com.br/santa-clara-lencol-pardo-70x50-50m-846) 16% DESCONTO



Item 308

001023

BPS

Instituto de Preços em Saúde
RELATÓRIOS ALTERAR DADOS CMB

Qualificação Sistema | V-2.0.12

R\$ 51,3933

RELATÓRIO PÚBLICO
(medicamentos, materiais médico-hospitalares e gases medicinais)

PESQUISAR POR

ITEM
 MODALIDADE
 INSTITUIÇÃO
 FORNECEDOR
 FABRICANTE
 FAIXA
 PERÍODO
 BASE SIASG(Compras Federais)
 TIPO DE COMPRA

ITEM

Código BR: Descrição Item:

Unidade de Fornecimento: Dados Agrupados

Grupo:

Classe:

PDM: Genérico: Sim Não

UF: Município:

Pesquisar

RESULTADO

Os registros exibidos especificam as compras realizadas nos últimos 18 meses, o que corresponde ao seguinte período: 22-11-2015 a 22-05-2017

Gerar Planilha

Gerar PDF

Mostrar 20 ▼

DADOS DO ITEM		DADOS DA COMPRA		DADOS DO FABRICANTE/FORNECEDOR		DADOS DA INSTITUIÇÃO			PREÇO UNITÁRIO				
CÓDIGO BR	DESCRIÇÃO DO ITEM	UNIDADE DE FORNECIMENTO	DATA COMPRA	MODALIDADE DA COMPRA	DATA INSERÇÃO	FABRICANTE	FORNECEDOR	NOME DA INSTITUIÇÃO	MUNICÍPIO	UF	QTD ITENS COMPRADOS	PAGO	MÉDIA PONDERADA

Nenhum registro encontrado.

Secretaria Executiva
Departamento de Economia da Saúde, Equipamentos e Desenvolvimento
Coordenação Geral da Economia da Saúde

CATEGORIAS

Equipamentos

Equipamentos e Outros

Bomba Tira-Leite

Desfibrilador

Doppler

Eletrodos e Eletrocardiografo

Estadiômetro e Régua Antropométrica

Desumidificador

Ultrassom e ECG

Detector Fetal

Iluminação - Foco de Luz

Aspirador de Secreção

Máscara Coxim

Inalador / Nebulizador

Autoclave e Estufa

Decibêlmetro

Luxímetro

Negatoscópio

Estetoscópios

Aparelhos de Pressão

Aparelhos Médicos

Termômetros

Ortopedia

Locomoção

Esporte e Fitness

Diabetes

Balanças

Laringoscópios

Instrumental Cirúrgico

Resgate e Salvamento

Material Médico

Home Care

Proteção Profissional

Incontinência

Bebê - Pediatria

Linha Pessoal

medjet.com.br > Equipamentos > Ultrassom e ECG > PAPEL TERMO SENSÍVEL PARA ECG 210MM X 30M BIONE

Clique na foto para ampliar a imagem

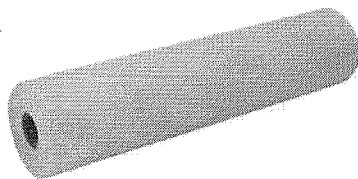

PAPEL TERMO SENSÍVEL PARA ECG 210MM X 30M BIONET

Para uso em ECG. 210mm X 30m. - Ultrassom e ECG - Bionet - Cód: 1222

Mais sobre o produto

Avalie agora (1 Voto - nota: 10 / 10)

R\$ 40,18

Ganhe 7% de desconto à vista: R\$ 37,37

Comprar Agora

Disponível - Próxima entrega



Calcule valor e prazo de entrega estimado para sua região

Digite seu CEP: Calcular Frete (procurar CEP)

Curtir 3

G+1 0

Informações do produto

Veja os Comentários

Avalie Agora

PAPEL TERMO SENSÍVEL PARA ECG 210MM X 30M BIONET

- Compatível com eletrocardiografos da marca Bionet: CardioCare 2000, Cardio Touch 3000 e Eletrocardiografo Cardio7 Bionet
- Reticulado
- 210mm x 30m

Comprar Agora

Produtos Relacionados:



GEL CARBOGEL ULT 250G PARA GEL KENT CARBOGEL

R\$ 2,68 > R\$ 2,95

Comprar

001024

Quem comprou aprovou

"Satisfeito com a transação realizada junto a esta empresa." Haroldo (04/10/2013) SAO PAULO / SP

Confira os resultados da pesquisa!

Frete Grátis*
compras acima de:

- R\$ 899,00 Todo Brasil
- R\$ 499,00 Sul e Sudeste

*veja as regras

Central de Atendimento

Proteção e Segurança

Compromisso

Produtos



Conecte-se à medjet:

Receba novidades por E-mail:

Informe seu e-mail OK



Ricardo Mira da Silva EPP
Nome Fantasia: Medjet
CNPJ: 16.877.544/0001-76
IE: 256.863.520

ANVISA
autorização 8.13.743-0

Medjet - Produtos para Saúde

R. Pres. Campos Sales, 310 - LOJA 01 - Glória
Joinville - Santa Catarina - CEP: 89217-100

medjet@medjet.com.br

(47) 3435-0526 / (47) 98884-2772

Sobre a Medjet:

- Quem somos
- Equipe de Atendimento
- Seja nosso fornecedor
- Trabalhe Conosco

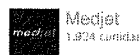

Curtir Página

Comprar agora

Seja o primeiro de seus amigos a curtir isso.



001025



Faça sua busca aqui

Buscar

 fale conosco:
 11 2424.7213

 0
 Login (/account)
 Pedidos (/account/orders)
 Meu Carrinho (/checkout/#cart)

[Todos Departamentos](#)
[Aparelho de Pressão](#)
[Aparelho Médico](#)
[Balança](#)
[Estetoscópio](#)
[Acessibilidade e Mobilidade](#)
[Oxigenoterapia](#)
[Equipamento Hospitalar](#)
[Uso Pessoal](#)

[CenterMedical \(/\)](#)
[Material p/ Exame ECG e Ultrassom \(/aparelho-de-Equipamento Médico Hospitalar\)](#)
[Equipamento Médico Hospitalar \(/aparelho-medico-hospitalar\)](#)
[Balanças \(/balancas\)](#)
[Estetoscópio \(/estetoscopia\)](#)
[Acessibilidade e Mobilidade \(/acessibilidade-e-mobilidade\)](#)
[Oxigenoterapia \(/oxigenoterapia\)](#)
[Equipamento Médico Hospitalar \(/equipamento-medico-hospitalar\)](#)
[Produto de uso pessoal \(/produto-de-uso-pessoal\)](#)

Papel para Eletrocardiógrafo ECG Bionet - 216mm x 30m

★ ★ ★ ★ ★ (16 Avaliações)

Papel para ECG - produto de ótima qualidade, resistente e sensível.
 Impressão térmica com ótima fixação. Utilizado no c...
(Leia mais)

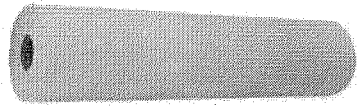
 De: R\$ 55,00
 Por: R\$ 39,90

 Ou R\$ 35,91
 à vista com 10% de
 desconto no boleto.

Quantidade

1

COMPRAR

 Cálculo de frete
 (Não sei meu CEP)

OK

Entenda o prazo

Veja mais de:

[Material p/ Exame ECG e Ultrassom](#)
[\(http://www.centermedical.com.br/equipamento-medico-hospitalar/material-p-exame-ecg-e-ultrassom\)](#) |
 [Equipamento Médico Hospitalar](#)
[\(http://www.centermedical.com.br/equipamento-medico-hospitalar\)](#) |
 [CenterMedical \(/\)](#)

<https://twitter.com/Share?interest.com/pin/create/button?url=http://www.centermedical.com.br/papel-eletrocardiografo-ecg-bionet-216mm-x-30m/p&description=http://www.centermedical.com.br/papel-eletrocardiografo-ecg-bionet-216mm-x-30m/p>

[Descrição Completa](#)
[Dados Técnicos](#)
[Garantia](#)

Descrição Completa

Papel Térmico Milimétrado para Eletrocardiógrafo ECG Bionet - 216mm x 30m

Papel térmico para ECG. Fabricado com matérias primas de alta qualidade, este papel proporciona ótima sensibilidade para impressão térmica e excelente fixação. Aceita registro por cabeça térmica, sem contato com o papel. Indicado para uso nos eletrocardiografos CardioCare 2000 e CardioTouch 3000 da Bionet.

Dados técnicos

- Formato: bobina;
- Largura: 216mm;
- Extensão da Bobina: 30m;
- Tipo de registro: térmico;
- Fabricação: nacional com matéria prima (celulose) de alta qualidade;
- Indicado para uso com ECGs Bionet;

Garantia

- Não se aplica a material de consumo.

Quem comprou, comprou também

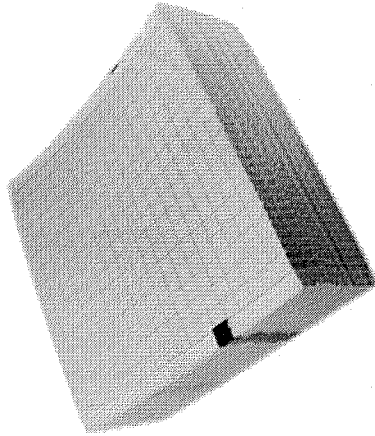

Disponibilidade: **Em Estoque**

Papel para exames de eletrocardiograma utilizados em aparelhos Schiller.

Ver mais detalhes

de **R\$ 25,00**
por **R\$ 19,90**

R\$ 18,90 à vista



Comprar

Condições de Pagamento

Calcular Frete:

OK



([https://www.facebook.com/sharer/sharer.php?s=p\[url\]=https://www.biocarers.com.br/produto/5/papel-de-ecg-90x90x36m-p-schiller-at1](https://www.facebook.com/sharer/sharer.php?s=p[url]=https://www.biocarers.com.br/produto/5/papel-de-ecg-90x90x36m-p-schiller-at1))



(<https://twitter.com/intent/tweet?url=https://www.biocarers.com.br/produto/5/papel-de-ecg-90x90x36m-p-schiller-at1>)



(<http://pinterest.com/pin/create/button/?url=https://www.biocarers.com.br/produto/5/papel-de-ecg-90x90x36m-p-schiller-at1>)



(<https://plus.google.com/share?url=https://www.biocarers.com.br/produto/5/papel-de-ecg-90x90x36m-p-schiller-at1>)

Descrição do Produto

389 - R\$ 48,6667

001027



Desconto de 10% à vista no Boleto e Depósito Bancário. Entrega para Todo Brasil e Parcelamento nos cartões em 4x sem juros.

INÍCIO / EQUIPAMENTOS MÉDICOS / ELETROCARDÍOGRAFOS / PAPEL PARA ECG / PAPEL DE ECG 90MM X 26M AT1 SCHILLER

PAPEL DE ECG 90MM X 90MM X 26M AT1 SCHILLER

R\$ 31,00

Receber aviso de novos preços

Entrega: Entrega Imediata

COMPRAR

Qtd:

1

PRODUTOS RELACIONADOS

Escolha os produtos que deseja adicionar ao carrinho ou marcar todos



CABO PACIENTE 10 VIAS PARA ECG AT1 AT2 - SCHILLER

R\$869,00

À vista no boleto R\$ 782,10

001028

SAC e Televendas: (51) 3277-1040 (51) 99510-2797 FALE CONOSCO (CONTATO.PHP) | TRABALHE CONOSCO (TRABALHE_CONOSCO.PHP) | LOJAS (REDE_ATENDIMENTO.PHP) | Loja física SP: (11) 2364-8229 (51) 99774-7396 (HTTPS://WWW.FACEBOOK.COM/PEDEAPOIOCOMPLEMETOSORTOPEDICOS)

(https://www.facebook.com/PeDeApoioComplemetosortopedicos)



(index.php)

Produtos para Saúde

ESTETOSCÓPIOS MOBILIDADE PRODUTOS MÉDICOS SEMANA DA ENFERMAGEM OUTROS

Frete grátis nas compras acima de R\$ 699,00 para toda região Sul, SP e RJ. Demais localidades consulte tabela.

Home (index.php) / Produtos Hospitalares (produtos.php?cat=7) / Kit Papel ECG (SIMILAR) Schiller AT1 Tam 90X90X36 (10 unid.)

Kit Papel ECG (SIMILAR) Schiller AT1
Tam 90X90X36 (10 unid.)
(pesquisa=marcas.php?marca=)

Pagamento à vista

R\$ 90,00

Depósito Bancário

001029
JP.

Item 390 001030

O que você está procurando?

CENTRAL DE ATENDIMENTO MEUS PEDIDOS CHAT

0 ITENS

Todos os departamentos

Equipamentos

Aparelhos de Pressão

Aparelhos Médicos

Consumíveis

Equipamentos

Materiais de Consumo

Reagentes e Substâncias

Outros

FibraCirurgica / Aparelho de Pressão / Peças de Reposição

R\$ 26,82

PERA BIC COM VÁLVULA DE PVC PARA APARELHO DE PRESSÃO

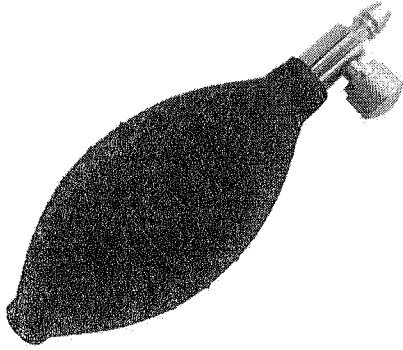

Comprar

BIC

Cód. Ref.: 702958

por R\$ 24,36

ou 6x de R\$ 4,06

Preço no boleto: R\$ 21,92

QTD.

1

Comprar



10% DE DESCONTO NO BOLETO. O desconto será concedido ao selecionar a forma de pagamento.



NO CARTÃO DE CRÉDITO. Selecione a melhor forma de pagamento para o seu negócio.

Calcule o prazo e o valor de entrega

CALCULAR

Compra 100% segura

Cardiguard

ebit

DESCRIÇÃO

PERA COM VÁLVULA DE PVC PARA APARELHO DE PRESSÃO
Ref.: IA2420

PVC vulcanizado com sistema de retorno em metal, com esfera de aço inox de alta durabilidade. Válvula 98mm de metal altamente resistente com regulagem de saída de ar sensível.

Garantia de 1 ano contra defeitos de fabricação.

ESPECIFICAÇÕES TÉCNICAS

- Pera de PVC para insuflação;
- Para uso exclusivo de Esfigmomanômetro Aneróide;
- Com Válvula 98mm;
- Cor: Preta;
- Composição: PVC e Latão cromado;
- Não Esteril;
- Registro MS nº 80540449001.

COMENTÁRIOS

0 comentários

Classificar por



Adicionar um comentário...

Facebook Comments Plugin

PRODUTOS RELACIONADOS

Sobre a loja (Ajuda.asp) Prazos e Pagamento (Ajuda.asp#Entregas) Entregas (Ajuda.asp#Entregas) Trocas e Devoluções (Ajuda.asp?idloja=2027#Cancelamentos)

Fale Conosco (page,idloja,2027,arq,FaleConosco.htm,fale-conosco)
Olá, visitante! Faça seu login. (cadastro.asp?idloja=2027&pp=3)

MINHA CONTA (/CADASTRO.ASP?IDLOJA=2027)
MEUS PEDIDOS (/TRACK.ASP?IDLOJA=2027)

(addProdutos.asp?idloja=2027)

01031



TELEVENIDAS

(31) 3466 3136

Seg. a sex. das 8:30hs às 12:00hs e de 13:15hs às 18:00hs

Faça uma busca...

(HTTPS://WWW.CIRURGICAEXPRESS.COM.BR/PROD,IDLLOJA,2027,IDPRODUTO,270977,APAR-PRESSAO---ESTETO) > (HTTPS://WWW.CIRURGICAEXPRESS.COM.BR/PROD,IDLLOJA,2027,IDCATEGORIA,16730,INALOTERAPIA) > (HTTPS://WWW.CIRURGICAEXPRESS.COM.BR/PROD,IDLLOJA,2027,IDCATEGORIA,29321,HOSPITALAR)

TODOS OS DEPARTAMENTOS

APARELHOS DE PRESSÃO BALANÇAS CADEIRA DE RODAS CONFORTO DO PACIENTE MEDICINA HOSPITALAR INALOTERAPIA



Frete Grátis
CONSULTE AS REGRAS



Em até 10x sem juros
NO CARTÃO DE CREDITO



Até 10% de desconto
BOLETO OU TRANSFERÊNCIA

Home > Apar.Pressão & Esteto (/prod,idloja,2027,idcategoria,16721,apar-pressao---esteto) > Pêra insufladora em látex com válvula - Bic

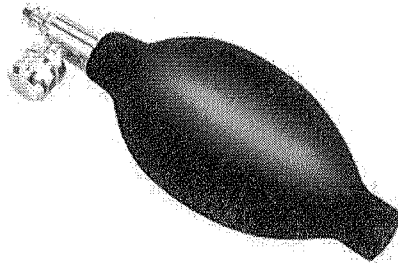

Passa o mouse na imagem para ampliar

Carrinho 0 Itens G+1 0

Pêra insufladora em látex com válvula - Bic

Ref: 779
Marca: Bic
Postagem: 1 dia útil
Confira as regras

de R\$ 24,20 por R\$ 16,50
Economize R\$ 7,70 (31%)

CEP

Obs: O prazo pode variar conforme a forma de envio escolhida.

PAGUE COM BOLETO BANCÁRIO E GANHE 10% DE DESCONTO.
R\$ 14,85

4.6/5 EXCELENTE



Gosto da Cirúrgica Express.com pelo fato de excelentes ofertas, pela agilidade nas entregas. Uma empresa de confiança, respostas rápidas e claras. Muito trata

Comentários de Clientes Independentes

TRUSTEDCOMPANY

Leia mais »



(http://trustedcompany.com.br/cirurgicaexpress.com.br-opiniones)

(https://s3-sa-east-1.amazonaws.com

Desconto de 10% à vista no Boleto e Depósito Bancário. Entrega para Todo Brasil e Parcelamento nos cartões em 4x sem juros.

INÍCIO / PERA LÁTEX COM VÁLVULA PARA APARELHO DE PRESSÃO ANEREÓIDE

PERA LÁTEX COM VÁLVULA PARA APARELHO DE PRESSÃO ANEREÓIDE

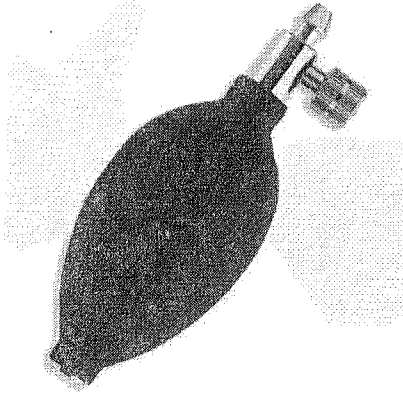

MAIS IMAGENS



R\$ **31,90**

Receber aviso de novos preços

Entrega: Entrega Imediata

COMPRAR Qtd:

PRODUTOS RELACIONADOS

Escolha os produtos que deseja adicionar ao carrinho ou marcar todos

- 

PERA PARA APARELHO DE PRESSÃO LÁTEX S/VÁLVULA
R\$6,80
À vista no boleto R\$ 6,12
- 

VÁLVULA PARA APARELHO DE PRESSÃO NACIONAL
R\$12,10
À vista no boleto R\$ 10,89
- 

APARELHO DE PRESSÃO ADULTO VELCRO NYLON AZUL - PREMIUM
R\$80,00 R\$67,99
À vista no boleto R\$ 61,19
ou 2x de R\$34,00
- 

APARELHO DE PRESSÃO ADULTO VELCRO NYLON ROSA - PREMIUM
R\$80,00 R\$67,99
À vista no boleto R\$ 61,19
ou 2x de R\$34,00
- 

APARELHO DE PRESSÃO VELCRO NYLON ADULTO VINHO - PREMIUM
R\$80,00 R\$67,99
À vista no boleto R\$ 61,19
ou 2x de R\$34,00

Descrição

Informação Adicional

Comentários

Descrição

Pera para aparelho de pressão anereóide e Coluna de Mercúrio, de qualquer marca.

Informação Adicional

SKU	018690
MARCA	Premium
CÓDIGO DE BARRAS	Não
COR DA FITA	preta

Comentários

Seja o primeiro a avaliar este produto

TALVEZ VOCÊ SE INTERESSE POR ESTES PRODUTOS

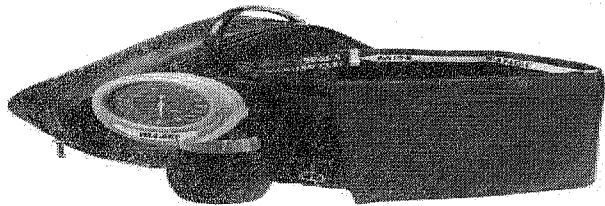

APARELHO DE PRESSÃO PALM ADULTO HT1500 1 BRAÇADEIRA NISSEI

R\$526,46

À vista no boleto R\$ 473,81

ou 12x de R\$59,23

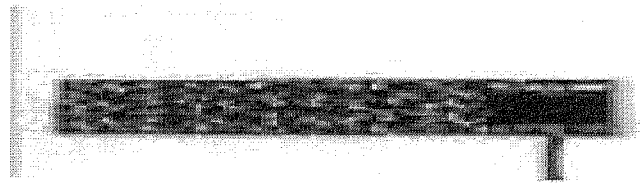

BRAÇADEIRA COM MANGUITO 1 TUBO MISSOURI - VELCRO NYLON ADOLESCENTE

R\$99,00

À vista no boleto R\$ 89,10

ou 5x de R\$33,00

001033

Item 391
R\$ 4,4122

O que você está procurando?

Tabela de departamentos: Equipamentos / Equipamentos / Eletrocardiografos e Eletrodos

PERA BIC ECG CORDIAL GRANDE IA0502Q

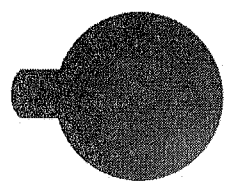

DESCRIÇÃO

Pera ECG Cordial Grande IA0502Q BIC
Ref.: IA0502Q

Armazenar em local seco e arejado.
Tam.: Grande;
Cor: Preto.

Garantia de 1 ano contra defeitos de fabricação.

ESPECIFICAÇÕES TÉCNICAS

Composição: Latex
Validade indeterminada.

Registro M.S.: 50544449/01

001034



Desconto de 10% à vista no Boleto e Depósito Bancário. Entrega para Todo Brasil e Parcelamento nos cartões em 4x sem juros.

INÍCIO / CONSUMO HOSPITALAR / MATERIAL DE CONSUMO N-Z / PERA DE ECG / PERA PARA ECG GRANDE C/ 6 UNIDADES

PERA PARA ECG GRANDE C/ 6 UNIDADES

R\$ 32,50 / 6 = 5,4166

Receber aviso de novos preços

Entrega: Até 12 dias úteis para Envio

COMPRAR

Qtd:

1

PRODUTOS RELACIONADOS

Escolha os produtos que deseja adicionar ao carrinho ou marcar todos

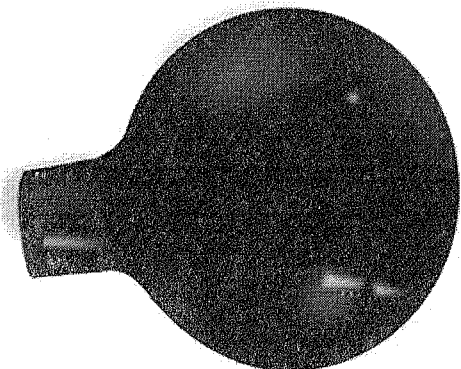

ELETROCARDIOGRAFO 12 CANAIS DIGITAL CARDIO CARE 2000 - BIONET

R\$9.356,40

À vista no boleto R\$ 8.420,76

ou 12x de R\$1.052,66

MAIS IMAGENS



ELETRODO CARDIOLOGICO PRECORDIAL INFANTIL SUCCÃO-PERA DE ECG

R\$39,78

À vista no boleto R\$ 35,80

PAPEL DE ECG 48MM X 30MT

R\$4,50

À vista no boleto R\$ 4,05

PAPEL DE ECG 50MM X 30MT

R\$7,15

À vista no boleto R\$ 6,44

001038

Busca

MEU CARRINHO (0)

Ver todos os departamentos

Aparelhos de Pressão

Conforto do Paciente

Equipamentos Hospitalares

Gasoterapia

Instrumentos Cirúrgicos

Móveis Hospitalares

Ressonância Magnética

Página Inicial | Cardiologia

Item 392

R\$ 5,0933

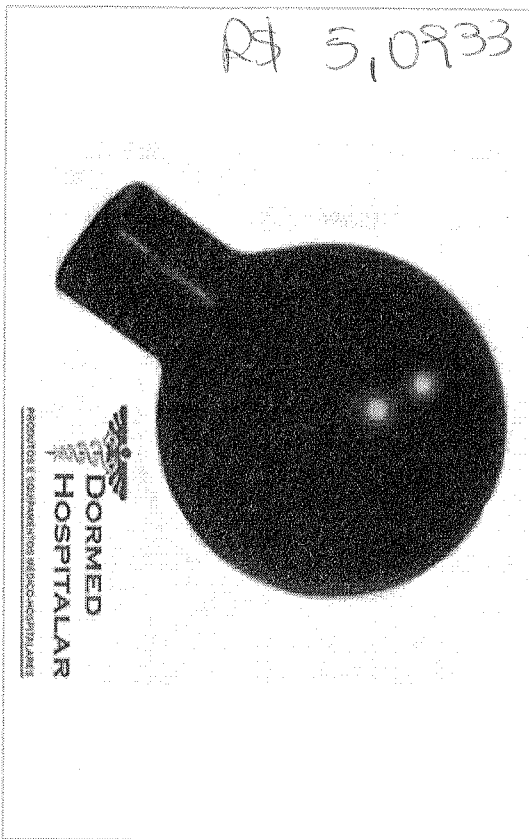

Quant: 0

(40) 3. 5-4

Descrição

Pacote com 06 Unidades;

Pêra Pequena em Latex de Alta Durabilidade.

PRAZO DE ENTREGA: IMEDIATO / 03 DIAS ÚTEIS

Cod. de Referência: 267

Para para ECG em Latex Pacote com 6 Unidades - Missouri

***** Avalie

Por R\$ 33,00 / 6 = 5,5 (ou R\$ 32,01 para pagamentos por depósito bancário ou boleto) ou 1x de R\$ 33,00 sem juros Formas de Parcelamento

COMPRAR

Envio em 5 dias úteis, após a confirmação do pagamento

Simular Frete

Qtd: 1 CEP (Esqueci meu CEP): Simular Frete

001037

J.

Pera Para Ecg Pequena

Ref.: 532700 ;

Por: R\$ 4,00 à vista



ou através do Mercado
Pago ou PagSeguro

COMPRAR

Pera ECG para Eletrodo Cardiológico

Este produto é encontrado em:

Home » Saúde e Bem Estar » Outros Saúde e Bem Estar

Características

Pequena

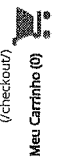

Meu Carrinho (0)

Busca

Meus Pedidos (account/orders)

<p>Equipamentos / Colchões</p> <p>(http://www.casamedica.com.br/infomob-olchoes?O=OrderByReleaseDateDESC)</p>	<p>Aparatos de Pressão</p> <p>(http://www.casamedica.com.br/aparelhos-de-pressao?O=OrderByReleaseDateDESC)</p>	<p>Balanças</p> <p>(http://www.casamedica.com.br/balanca?O=OrderByReleaseDateDESC)</p>	<p>Cadeira de Rodas</p> <p>(http://www.casamedica.com.br/cadeira-de-rodas?O=OrderByReleaseDateDESC)</p>	<p>Cardiologia</p> <p>(http://www.casamedica.com.br/cardiologia?O=OrderByReleaseDateDESC)</p>	<p>Curativos e Colostomia e-colostomia?</p> <p>(http://www.casamedica.com.br/curativos-urina?O=OrderByReleaseDateDESC)</p>	<p>Descartáveis</p> <p>(http://www.casamedica.com.br/descartaveis?O=OrderByReleaseDateDESC)</p>	<p>Diabéticos</p> <p>(http://www.casamedica.com.br/diabetic?O=OrderByReleaseDateDESC)</p>
<p>Equipamentos / Instrumentos Médicos - Instrumentos Médicos?</p> <p>(http://www.casamedica.com.br/equipamentos-instrumentos-medicos?O=OrderByReleaseDateDESC)</p>	<p>Esterilização</p> <p>(http://www.casamedica.com.br/esterilizacao?O=OrderByReleaseDateDESC)</p>	<p>Espectoscópios</p> <p>(http://www.casamedica.com.br/espectoscopios?O=OrderByReleaseDateDESC)</p>	<p>Fisioterapia / Esportes -esportes?O=OrderByReleaseDateDESC)</p> <p>(http://www.casamedica.com.br/fisioterapia-esportes?O=OrderByReleaseDateDESC)</p>	<p>Fonaudiologia</p> <p>(http://www.casamedica.com.br/fonaudiologia?O=OrderByReleaseDateDESC)</p>	<p>Incontinência Urinária</p> <p>(http://www.casamedica.com.br/incontinencia-urina?O=OrderByReleaseDateDESC)</p>	<p>Mamãe e Bebê</p> <p>(http://www.casamedica.com.br/mamae-e-bebe?O=OrderByReleaseDateDESC)</p>	<p>Mamãe e Bebê</p> <p>(http://www.casamedica.com.br/mamae-e-bebe?O=OrderByReleaseDateDESC)</p>
<p>Acessibilidade / Mobilidade -mobilidade?O=OrderByReleaseDateDESC)</p> <p>(http://www.casamedica.com.br/acessibilidade-mobilidade?O=OrderByReleaseDateDESC)</p>	<p>Órtese</p> <p>(http://www.casamedica.com.br/ortese?O=OrderByReleaseDateDESC)</p>	<p>Óxigenoterapia</p> <p>(http://www.casamedica.com.br/oxigenoterapia?O=OrderByReleaseDateDESC)</p>	<p>Órtese</p> <p>(http://www.casamedica.com.br/ortese?O=OrderByReleaseDateDESC)</p>	<p>Resgate</p> <p>(http://www.casamedica.com.br/resgate?O=OrderByReleaseDateDESC)</p>	<p>Termômetro</p> <p>(http://www.casamedica.com.br/termometro?O=OrderByReleaseDateDESC)</p>	<p>Vestúário / Pós-Cirurgia -pos-cirurgia?</p> <p>(http://www.casamedica.com.br/vestuario-pos-cirurgia?O=OrderByReleaseDateDESC)</p>	<p>Wich Anyon</p> <p>(http://www.casamedica.com.br/wich-anyon?O=OrderByReleaseDateDESC)</p>
<p>Distúrbio do Sono</p> <p>(http://www.casamedica.com.br/disturbio-do-sono?O=OrderByReleaseDateDESC)</p>	<p>Órtese</p> <p>(http://www.casamedica.com.br/ortese?O=OrderByReleaseDateDESC)</p>	<p>Óxigenoterapia</p> <p>(http://www.casamedica.com.br/oxigenoterapia?O=OrderByReleaseDateDESC)</p>	<p>Pessoal</p> <p>(http://www.casamedica.com.br/pessoal?O=OrderByReleaseDateDESC)</p>	<p>Resgate</p> <p>(http://www.casamedica.com.br/resgate?O=OrderByReleaseDateDESC)</p>	<p>Termômetro</p> <p>(http://www.casamedica.com.br/termometro?O=OrderByReleaseDateDESC)</p>	<p>Vestúário / Pós-Cirurgia -pos-cirurgia?</p> <p>(http://www.casamedica.com.br/vestuario-pos-cirurgia?O=OrderByReleaseDateDESC)</p>	<p>Wich Anyon</p> <p>(http://www.casamedica.com.br/wich-anyon?O=OrderByReleaseDateDESC)</p>
<p>Móveis Hospitalares</p> <p>(http://www.casamedica.com.br/moveis-hospitalares?O=OrderByReleaseDateDESC)</p>	<p>Nutrição Clínica</p> <p>(http://www.casamedica.com.br/nutricao-clinica?O=OrderByReleaseDateDESC)</p>	<p>Óxigenoterapia</p> <p>(http://www.casamedica.com.br/oxigenoterapia?O=OrderByReleaseDateDESC)</p>	<p>Pessoal</p> <p>(http://www.casamedica.com.br/pessoal?O=OrderByReleaseDateDESC)</p>	<p>Resgate</p> <p>(http://www.casamedica.com.br/resgate?O=OrderByReleaseDateDESC)</p>	<p>Termômetro</p> <p>(http://www.casamedica.com.br/termometro?O=OrderByReleaseDateDESC)</p>	<p>Vestúário / Pós-Cirurgia -pos-cirurgia?</p> <p>(http://www.casamedica.com.br/vestuario-pos-cirurgia?O=OrderByReleaseDateDESC)</p>	<p>Wich Anyon</p> <p>(http://www.casamedica.com.br/wich-anyon?O=OrderByReleaseDateDESC)</p>



casamedica > (http://www.casamedica.com.br/) Cardiologia (http://www.casamedica.com.br/cardiologia)

Pera para e.c.g Missouri Tamanho: Pequena (Cód. 5121)

☆☆☆☆☆ Avalie
 De: R\$ 5,29
 Por: R\$ 3,65
 R\$ 3,47 à vista / 5% de desconto

- Opções de Parcelamento:
- 1X de R\$ 3,65 sem juros
 - 3X de R\$ 1,27 com juros
 - 5X de R\$ 0,78 com juros
 - 7X de R\$ 0,58 com juros
 - 9X de R\$ 0,46 com juros
 - 11X de R\$ 0,39 com juros
 - 12X de R\$ 0,36 com juros

Frete e prazo de entrega

Calcular

(http://casamedica.vteximg.com.br/arquivos/ids/157916-1000-1000/Pera-ECG-Cordial-Grande-01.jpg)

Não sei meu CEP
 (http://www.buscacep.correios.com.br/sistemas/buscacep/)

Características

Pera para ECG Missouri
 Tamanho: Pequena.

Opinião dos consumidores:

Média de avaliações: ☆☆☆☆☆ Avalie nenhum voto

- ☆☆☆☆☆ nenhum voto
- ☆☆☆☆☆ nenhum voto
- ☆☆☆☆☆ nenhum voto
- ☆☆☆☆☆ nenhum voto
- ☆☆☆☆☆ nenhum voto

Seja bem vindo(a)! Faça login ou cadastre-se!

☆☆☆☆☆



Avilie este produto: (http://www.casamedica.com.br/avaliacao)

Seja bem vindo(a)! Faça login ou cadastre-se!

☆☆☆☆☆

Seja bem vindo(a)! Faça login ou cadastre-se!

Publique sua opinião: (http://www.casamedica.com.br/login?ReturnUrl=%2Fpera-p-e-cg-pequena%2F%2F%2F)

001038

001039

Item 393
R\$ 9,9367

Extra.com.br > Beleza e Saúde > Saúde > Medidores de Pressão

Pera para Aparelho de Pressão

(Cód. Item 9565449) (Cód. EAN 978000000395) Outros produtos: Punham

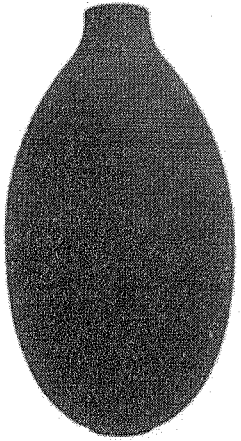

-12%

Vendido e entregue por Medysystem Hospitalar

Você Merece Garantia Extra
Este produto é vendido por um lojista parceiro e é garantido pelo
Extra.com.br, que acompanha o pedido da compra até a entrega. Saiba mais

De: R\$ 11,17

Por: **R\$9,80**

Ver Parcelas

COMPTON
HIDRÓLICO 100% KANGAROO
Adicione a lista de desejos

Pague com o Cartão Extra ou do Grupo Pão de Açúcar
APROVEITE: Pague R\$ 3,80 em 1x ou em até 2x de R\$ 5,05 com juros (1,99% a.m.).
Não tem o Cartão Extra? Peça já o seu.



Informe seu CEP:

OK

Produtos Patrocinados

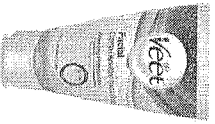

Crema Depilatório para Rosto Yeet

R\$12,50

ou 1x de R\$ 12,50 sem juros



Crema Depilatório para Pernas Yeet

R\$25,76

ou 1x de R\$ 25,76 sem juros

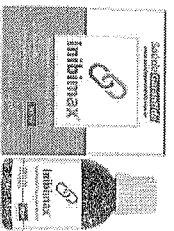

Inhibimax Produto Natural | Kit Completo com 4 Frascos | Saúde Garantida

De: R\$ 93,90 por R\$679,00

ou 10x de R\$ 67,90 sem juros

Siga Bem Vindo à Hospinet: Já é cadastrado?

Atendimento (Atendimento)

Minha Conta (Account)

Meus Pedidos (Account/orders)

Atendimento: (41) 3232-8877



Digite Aqui

HA 30 ANOS
Cuidando da sua Saúde

TODO SITE EX
Sem Juros

FRTEGRATIS
Consulte a Política de Frete

DESCONTO 5%
Por Pagamento no Boleto

Meus Pedidos
(/account/orders)

Minha conta
(/account/)

(0) Itens
(/checkout/#cart)

001040

Hospinet (http://www.hospinet.com.br/) - Aparelho De Pressão (http://www.hospinet.com.br/Aparelho-De-Pressao) -
Pera De Repressão (http://www.hospinet.com.br/Aparelho-De-Pressao/Pera-De-Represao)

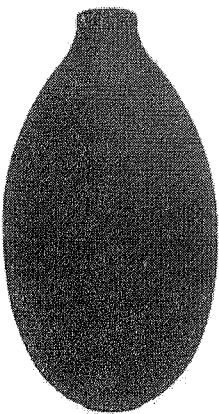

PERA PARA APARELHO DE PRESSÃO ANEROIDE
☆☆☆☆☆ (Avalie agora!)



VER DESCRIÇÃO

Por R\$ 8,85
desconto de 5% no Boleto

R\$ 9,32
ou de R\$ 15,5 à juros

COMPRAR (/CHECKOUT/CART/ADD?SKU=38&QTY=1&SELLER=1&REDIRECT=TRUE&SC=1)

AMBIENTE 100% SEGURO

SITIO ENDEREÇO (https://s3-

1.amazonaws.com/cdn-static/india/alemany/1p_2m/verifica-

CALCULAR FRETE?

OK

UF=www.hospinet.com.br/

(http://hospinet.vteximg.com.br/arquivos/ids/155648-1000-1000/pera-para-aparelho-de-pressao-aneróide.jpg)

Carregar

Carregar

DESCRIÇÃO DO PRODUTO

Pera para Aparelho de Pressão Aneróide

- Pera de borracha para insuflação;
- Fabricado em borracha de PVC (livre de latex), mais resistente e durável.
- Para uso exclusivo de Esfigmomanômetro Aneróide

DADOS TÉCNICOS

Modelo do equipamento	Acessórios
Alimentação Elétrica	Não se Aplica
Acessório Tipo	Pera
Garantia do Fabricante	90 Dias
Aviso:	Imagem Meramente Ilustrativa.

001041

[Ajuda](#)
[Olá, o que você procura?](#)

[Entrar ou Cadastre-se](#)

[Veja todos o shopping](#)
[Principais](#)
[Mais conhecidas](#)
[Vegetarianas](#)
[Fábrica](#)
[Produtos e mais](#)
[Saúde e Cuidados](#)
[Eletrodomésticos](#)
[Bebidas](#)

[Cadastre-se e receba descontos e Ofertas Exclusivas](#)
[Conheça o Walmart Serviços](#)
[Conheça nossas Marcas Exclusivas](#)

[Cuidados com a Saúde](#)
[Aparelhos e Testes](#)
[Aparelhos de Pressão](#)

[Peça o seu cartão Walmart Pluscard](#)

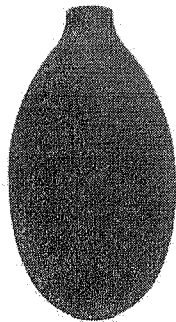

Premium
Para para Aparelho de Pressão Aneróide
 ☆☆☆☆ Seja o primeiro a avaliar

Quantidade

- 1 +

Vendido e entregue por:

em estoque
HOSPINET COM. E ASSISTENCIA TECNICA LTDA
Adere e Vendido

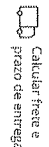

Política de troca Formas de pagamento

CEP

R\$ **9,32**
 à vista

Calcular frete

Adicionar ao carrinho

Compartilhe: [f](#) [v](#) [p](#) [G+](#)

Descrição do produto

Para para Aparelho de Pressão Aneróide. Pera de borracha para insuflação; Fabricado em borracha de PVC (livre de latex), mais resistente e durável. Para uso exclusivo de Esfigmomanômetro Aneróide.

Características do produto

Aviso	Imagem meramente ilustrativa
Garantia	Contra Defeitos de Fabricação
Conteúdo da Embalagem	Acessório

Dimensões do produto: Largura: 10,00 cm Altura: 10,00 cm Profundidade: 15,00 cm Peso: 10,00 g

Avaliações

Seja o primeiro a avaliar

394 - R\$ 20,80

001042

Item

Código: BR0299737

Descrição do Item: PINÇA CIRURGICA, AÇO INOXIDAVEL, ADSON, DENTE DE RATO, 12 CM

Unidade de Fornecimento:

Grupo:

Classe:

UF:

Município:

PDIM:

Base de dados BPS

DADOS DOS ITEM		DADOS DA COMPRA		DADOS DO FABRICANTE/FORNECEDOR		DADOS DA INSTITUIÇÃO		PREÇO UNITARIO					
CODIGO BR	DESCRIÇÃO ITEM	UNIDADE DE FORNECIMENTO	DATA COMPRA	MODALIDADE DA COMPRA	DATA INSERÇÃO	FABRICANTE	FORNECEDOR	NOVA DA INSTITUIÇÃO	MUNICIPIO	UF	QTD ITENS COMPRADOS	PAGO	MEDIA PONDERADA
BR0299737	PINÇA CIRURGICA, AÇO INOXIDAVEL, ADSON, DENTE DE RATO, 12 CM	UNIDADE	13/04/2016	Pregão	07/03/2017	CIRURGICA FERNANDES LTDA	LAMED DISTRIBUIDORA DE MATERIAIS E HOSPITALAR LTDA	FUNDO MUNICIPAL DE SAUDE DE CAMPINA GRANDE	CAMPINA GRANDE	PB	800	7.2800	8,0368
BR0299737	PINÇA CIRURGICA, AÇO INOXIDAVEL, ADSON, DENTE DE RATO, 12 CM	UNIDADE	21/04/2017	Pregão	27/04/2017	CIRURGICA FERNANDES LTDA	CIRURGICA FERNANDES LTDA	MUNICIPIO DE PEDERNEIRAS	PEDERNEIRAS	SP	16	7,6000	8,0368
BR0299737	PINÇA CIRURGICA, AÇO INOXIDAVEL, ADSON, DENTE DE RATO, 12 CM	UNIDADE - GENERICO	21/07/2016	Pregão	08/09/2016	ABC INSTRUMENTOS CIRURGICOS	ALTEAM MATERIA MEDICA HOSPITALAR LTDA	MUNICIPIO INTERMUNICIPAL DE SAUDE	PATO BRANCO	PR	50	11,1232	11,1232
BR0299737	PINÇA CIRURGICA, AÇO INOXIDAVEL, ADSON, DENTE DE RATO, 12 CM	UNIDADE	31/05/2016	Pregão	16/06/2016	MAQUIBA INDUSTRIA DE PRODUTOS ODONTOLÓGICOS LTDA	BENEDITO NETO DE SOUSA FEITOSA - EPP	MUNICIPIO DE BAIAXA GRANDE DO RIBEIRO	BAIXA GRANDE DO RIBEIRO	PI	28	16,0000	8,0368
BR0299737	PINÇA CIRURGICA, AÇO INOXIDAVEL, ADSON, DENTE DE RATO, 12 CM	UNIDADE	31/05/2016	Pregão	05/08/2016	ABC INSTRUMENTOS CIRURGICOS	BENEDITO NETO DE SOUSA FEITOSA - EPP	MUNICIPIO DE BAIAXA GRANDE DO RIBEIRO	BAIXA GRANDE DO RIBEIRO	PI	20	16,0000	8,0368
BR0299737	PINÇA CIRURGICA, AÇO INOXIDAVEL, ADSON, DENTE DE RATO, 12 CM	UNIDADE	04/11/2016	Pregão	02/03/2017	STARK METALURGICA INDUSTRIA E COMERCIO DE EQUIPAMENTOS MEDICOS ODONTOLÓGICOS LTDA	GRUPAR - COMERCIO DE EQUIPAMENTOS MEDICOS ODONTOLÓGICOS LTDA - EPP	MUNICIPIO DE BROTAS	BROTAS	SP	8	16,6000	8,0368
BR0299737	PINÇA CIRURGICA, AÇO INOXIDAVEL, ADSON, DENTE DE RATO, 12 CM	UNIDADE	12/04/2017	Pregão	19/04/2017	COMERCIO DE INSTRUMENTAL ODONT	DENTAL COSTA ODONTOLÓGICOS LTDA -	FUNDO MUNICIPAL DE SAUDE SANTA CECILIA	SANTA CECILIA	PB	10	38,0000	8,0368

Item 394

Observações

"Média Ponderada

Emprega a média simples e o desvio-padrão dos preços unitários para desconsiderar os registros com preços unitários menores que a subtração do primeiro pelo segundo e maiores que a soma de ambos. Dos registros restantes, apura-se o quociente do valor total das transações pela quantidade total vendida. Ref.: Estatística para Economistas - 3ª Edição. Rodolfo Hoffmann - Pág. 39. Estes registros com preços unitários extremos são, em muitos casos, resultado de erros de especificação ou de digitação e, portanto, esta seleção homogênea e aumenta a consistência desta medida representativa."

Fale conosco: (61) 3315 - 3990 bps@saude.gov.br
 (61) 3315 - 3991 www.saude.gov.br/banco



Ministério da Saúde

Procure por marca, nome, código...

0

CATEGORIAS

TODOS OS PRODUTOS

COMPRA RÁPIDA

SIMPLES DENTAL

Dental Cremer | Instrumentais | Pinça

Produto

Indicação

Características

Itens Inclusos

Salvar no Facebook

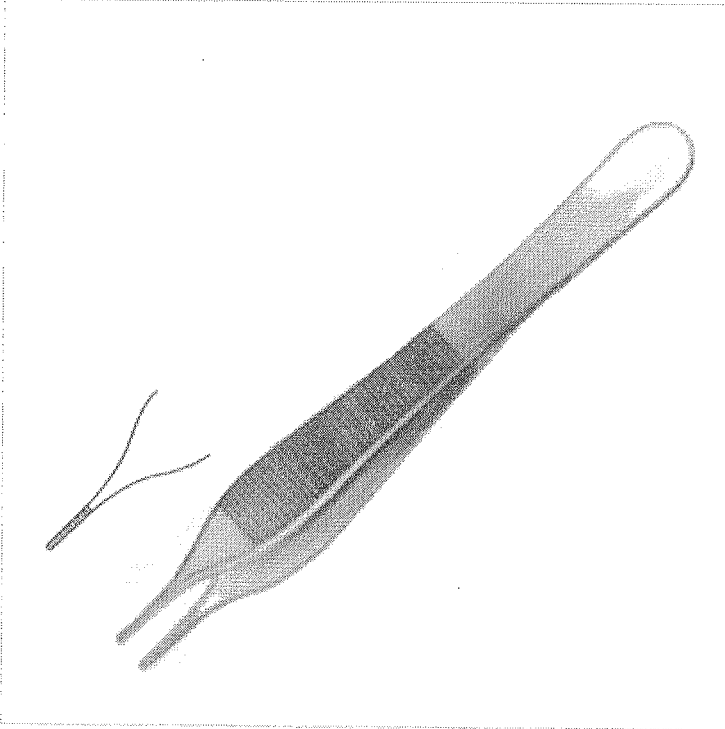

Pinça Adson com Serrilha - Quinelato

Cod. de Referência: 477313

☆☆☆☆ (0)

Avalie este produto

Embalagem com 1 unidade de 12 cm.



FRETE GRÁTIS NAS COMPRAS ACIMA DE R\$100,00

R\$ 28,56

Por: **R\$ 23,80**

Condições de Pagamento [+]

Na compra deste produto, ganhe: **23 pontos** Saiba +

QUANTIDADE:

1



COMPRAR

VOCÊ ESTÁ EM UM AMBIENTE SEGURO

001044

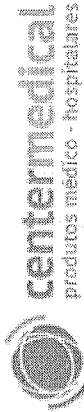

(1)

Faça sua busca aqui

Buscar

fale conosco:
11 2424.7213

0
Login (/account)
Pedidos (/account/orders)
Meu Carrinho (/checkout#/cart)

Todos Departamentos

Aparelho de Pressão (/aparelho-de-pressao) | <http://www.centermedical.com.br/instrumental-cirurgico>

Aparelho Médico (/aparelho-medico) | <http://www.centermedical.com.br/instrumental-cirurgico>

Balança (/balancas) | <http://www.centermedical.com.br/instrumental-cirurgico>

Estetoscópio (/estetoscopio) | <http://www.centermedical.com.br/instrumental-cirurgico>

Acessibilidade e Mobilidade (/acessibilidade-e-mobilidade) | <http://www.centermedical.com.br/instrumental-cirurgico>

Oxigenoterapia (/oxigenoterapia) | <http://www.centermedical.com.br/instrumental-cirurgico>

Equipamento Hospitalar (/equipamento-medico-hospitalar) | <http://www.centermedical.com.br/instrumental-cirurgico>

Uso Pessoal (/produto-de-uso-pessoal) | <http://www.centermedical.com.br/instrumental-cirurgico>

Pinça Adson com Serrilha - Stark - 12cm

★★★★★ (1 Avaliação)

Pinça Adson com Serrilha confeccionada em aço inoxidável. Indicada para profissionais da área de medicina, odontologia, ...
(Leia mais)

De: R\$ 39,62
Por: R\$ 28,88

Ou R\$ 25,99
à vista com 10% de desconto no Boleto.

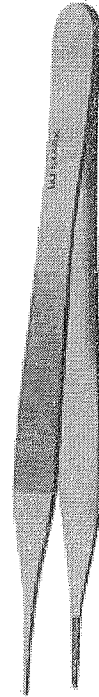

Quantidade

1

COMPRAR

Calculo de frete (Não sei meu CEP)

OK

Entenda o prazo

Veja mais de:

Pinça (<http://www.centermedical.com.br/instrumental-cirurgico/pinca>) | Instrumental Cirúrgico

(<http://www.centermedical.com.br/instrumental-cirurgico>) | CenterMedical

001043

396

R\$ 97,3833

001046

Item

Código: BR0283107

Descrição do item: PINÇA CIRÚRGICA, AÇO INOXIDÁVEL, CHERON, 25 CM

Unidade de Fornecedor:

Group:

Classe:

UF:

Município:

PDN:

Base de dados BPS

CÓDIGO BR	DESCRIÇÃO ITEM	DADOS DO ITEM:			DADOS DA COMPRAS			DADOS DO FABRICANTE/FORNECEDOR			DADOS DA INSTITUIÇÃO			PREÇO UNITÁRIO	
		UNIDADE	DATA FORNECIMENTO	DATA COMPRAS	MODALIDADE DA COMPRAS	DATA INSERÇÃO	FABRICANTE	FORNecedor	NOME DA INSTITUIÇÃO	MUNICÍPIO	UF	QTD ITENS COMPRADOS	PREÇO	MÉDIA PONDERADA	
BR0283107	PINÇA CIRÚRGICA, AÇO INOXIDÁVEL, CHERON, 25 CM	UNIDADE	13/04/2016	Pregão	04/03/2017	KOLPLAST C I LTDA	KOLPLAST C I S.A.	FUNDO MUNICIPAL DE SAUDE DE CAMPINA GRANDE	CAMPINA GRANDE	PB	7000	0,7400	0,7584		
BR0283107	PINÇA CIRÚRGICA, AÇO INOXIDÁVEL, CHERON, 25 CM	UNIDADE	30/06/2016	Pregão	14/07/2016	GOLGRAN INDUSTRIAL E INSTRUMENTAL ODONTOLÓGICA LTDA	DUOMED PRODUTOS MEDICOS HOSPITALARES LTDA - EPP	FUNDO MUNICIPAL DE SAUDE DE RIBEIRAO DO PAUHAL	RIBEIRAO DO PAUHAL	PR	300	0,9000	0,7584		
BR0283107	PINÇA CIRÚRGICA, AÇO INOXIDÁVEL, CHERON, 25 CM	UNIDADE	27/01/2016	Pregão	11/04/2016	ADJLN PLASTICOS LTDA	DROGA ROCHA DISTRIBUIDORA DE FARMACUTICOS LTDA - EPP	MUNICIPIO DE DOM INOCENCIO SECRETARIA DE SAUDE	DOM INOCENCIO	PI	200	1,5500	0,7584		
BR0283107	PINÇA CIRÚRGICA, AÇO INOXIDÁVEL, CHERON, 25 CM	UNIDADE	04/05/2016	Pregão	16/06/2016	ADJLN PLASTICOS LTDA	SAC MARGOS DISTRIBUIDORA DE MEDICAMENTOS E MATERIAL HOSPITALARES E ODONTOLÓGICOS LTDA	FUNDO MUNICIPAL DE SAUDE DE RIBEIRO DO PAUHAL	RIBEIRO DO PAUHAL	PI	150	1,5700	0,7584		
BR0283107	PINÇA CIRÚRGICA, AÇO INOXIDÁVEL, CHERON, 25 CM	UNIDADE	02/12/2015	Pregão	28/04/2016	KOLPLAST C I LTDA	ODONTOESTE LTDA - EPP	MUNICIPIO DE QUATRO BARRAS	QUATRO BARRAS	PR	20	18,4700	0,7584		
BR0283107	PINÇA CIRÚRGICA, AÇO INOXIDÁVEL, CHERON, 25 CM	UNIDADE	05/02/2016	Pregão	11/03/2016	ABC INSTRUMENTOS CIRURGICOS	F CARBOSO E CIA LTDA	MUNICIPIO DE PARAGOMINAS	PARAGOMINAS	PA	3	25,6000	0,7584		
BR0283107	PINÇA CIRÚRGICA, AÇO INOXIDÁVEL, CHERON, 25 CM	UNIDADE	05/12/2016	Pregão	16/12/2016	GOLGRAN INDUSTRIAL E INSTRUMENTAL ODONTOLÓGICA LTDA	GRUPAR - COMERCIO DE EQUIPAMENTOS MEDICOS CIRURGICOS E PPE	MUNICIPIO DE ITAPERUCU	ITAPERUCU	PR	20	30,0000	0,7584		
BR0283107	PINÇA CIRÚRGICA, AÇO INOXIDÁVEL, CHERON, 25 CM	UNIDADE - GENERICO	21/07/2016	Pregão	13/09/2016	GOLGRAN INDUSTRIAL E INSTRUMENTAL ODONTOLÓGICA LTDA	GRUPAR PRODUTOS ODONTOLÓGICOS HOSPITALARES LTDA - EPP	CONSORCIO INTERMUNICIPAL DE SAUDE	PATO BRANCO	PR	10	39,0400	38,0400		
BR0283107	PINÇA CIRÚRGICA, AÇO INOXIDÁVEL, CHERON, 25 CM	UNIDADE	10/08/2016	Pregão	16/08/2016	ABC INSTRUMENTOS CIRURGICOS	MERGEDO MATERIAL CIRURGICOS	FUNDO MUNICIPAL DE SAUDE	CALIFORNIA	PR	1	586,5000	0,7584		

Observações

Média Ponderada

Emprega a média simples e o desvio-padrão dos preços unitários para desconstruir os registros com preços unitários menores que a subtração do primeiro pelo segundo e maiores que a soma de ambos. Dos registros restantes, apura-se o quociente do valor total das transações pela quantidade total vendida. Ref.: Estatística para Economistas - 3ª Edição. Roberto Hoffmann - Pág. 39. Estes registros com preços unitários extremos são, em muitos casos, resultado de erros de especificação ou de digitação e, portanto, esta seleção homogeneiza e aumenta a consistência desta medida representativa.

Fale conosco: (61) 3315 - 3990 bps@saude.gov.br
 (61) 3315 - 3991 www.saude.gov.br/banco



Ministério da Saúde

Item 396

(17) 3304-7701 (tel:(17) 3304-7701) Minha conta (https://www.produtosmedicos.com.br/secure/my_account)
 Entrar (<https://www.produtosmedicos.com.br/secure/login>) Carrinho: 0 itens - R\$ 0,00 (https://www.produtosmedicos.com.br/cart/view_cart)

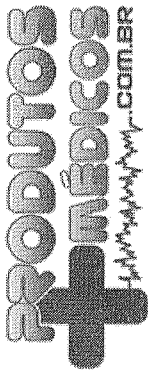

[\(https://www.produtosmedicos.com.br/\)](https://www.produtosmedicos.com.br/)

Página Principal (<https://www.produtosmedicos.com.br/>) / [Pinça Cheron 25cm para assepsia](#)

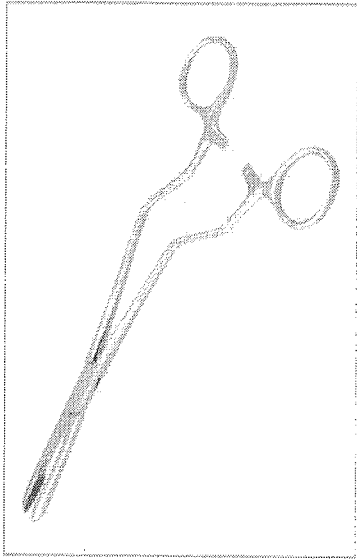

PINÇA CHERON 25CM PARA ASSEPSIA

Ref.: PR8595

COMPRA SEGURA

Pinça Cheron 25cm para assepsia. Marca: ABC Instrumentos Cirúrgicos.

Lista de Desejo

R\$ 58,00

Em até 6x de R\$ 9,67 sem juros

R\$ 56,26 no boleto à vista

COMPRAR

Frete e Prazo

CEP

Calcular

Descrição

Depoimentos

001047

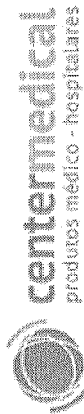

(1)

Faça sua busca aqui

Buscar

fale conosco:
11 2424.7213

0
Login (/account)
Pedidos (/account/orders)
Meu Carrinho (/checkout#/cart)

Todos Departamentos	Aparelho de Pressão	Aparelho Médico	Balança	Estetoscópio	Acessibilidade e Mobilidade	Oxigenoterapia	Equipamento Hospitalar	Uso Pessoal
CenterMedical (1)	(/aparelho-de-pressao)	(/aparelho-medico)	(/balancas)	(/estetoscopio)	(/acessibilidade-cirurgica-e-mobilidade)	(/oxigenoterapia)	(/equipamento-medico-hospitalar)	(/produto-de-uso-pessoal)
Pinça (http://www.centermedical.com.br/instrumental-cirurgico/pinca)	(http://www.centermedical.com.br/instrumental-cirurgico/pressao)	(http://www.centermedical.com.br/instrumental-cirurgico/medico)	(http://www.centermedical.com.br/instrumental-cirurgico/balancas)	(http://www.centermedical.com.br/instrumental-cirurgico/estetoscopio)	(http://www.centermedical.com.br/instrumental-cirurgico/acessibilidade-e-mobilidade)	(http://www.centermedical.com.br/instrumental-cirurgico/oxigenoterapia)	(http://www.centermedical.com.br/instrumental-cirurgico/equipamento-hospitalar)	(http://www.centermedical.com.br/instrumental-cirurgico/produto-de-uso-pessoal)

Pinça Cheron - Stark - 25cm

☆☆☆☆☆ (Avalie agora!)

Pinça Cheron confeccionada em aço inoxidável. Indicada para profissionais da área de medicina, otorrinolaringologia, odo...
(Leia mais)

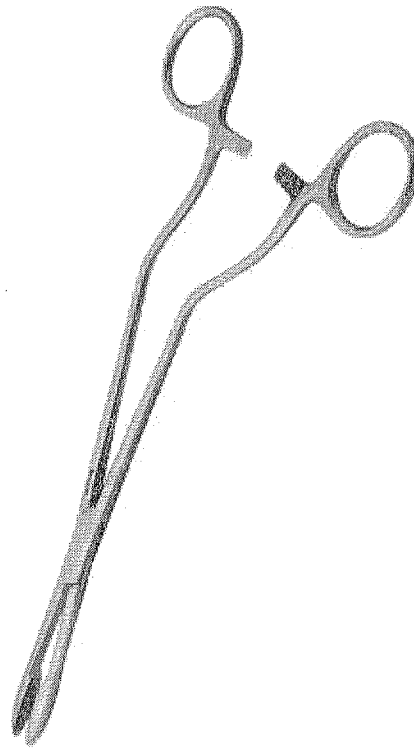

De: R\$ 91,43
Por: R\$ 59,96

Ou R\$ 53,96
à vista com 10% de desconto no Boleto.

Quantidade

1

COMPRAR

Calculo de frete
(Não sei meu CEP)

OK

Entenda o prazo

Veja mais de:

Pinça (http://www.centermedical.com.br/instrumental-cirurgico/pinca) | Instrumental Cirúrgico

(http://www.centermedical.com.br/instrumental-cirurgico) | CenterMedical

001048

FAÇA AQUI SEU CADASTRO (<http://activemed.com.br/index.php/customer/account/create/>)
CARRINHO DE COMPRAS: itens (<http://activemed.com.br/index.php/checkout/cart/>)

Minha Conta (<http://activemed.com.br/index.php/customer/account/>) | Meus Favoritos (<http://activemed.com.br/index.php/wishlist/>) | Carrinho (<http://activemed.com.br/index.php/checkout/cart/>) | Entrar
Fechar Pedido (<http://activemed.com.br/index.php/checkout/>) | Entrar
(<http://activemed.com.br/index.php/customer/account/login/>)

Procurar no site...



(<http://activemed.com.br/index.php/>)

- Início (<http://activemed.com.br/index.php/>)
- / PRODUTOS (<http://activemed.com.br/index.php/produtos.html>)
- / INSTRUMENTAIS CIRÚRGICOS (<http://activemed.com.br/index.php/produtos/instrumentais-cirurgicos-edfo.html>)
- / Pinças Hemostáticas (<http://activemed.com.br/index.php/produtos/instrumentais-cirurgicos-edfo/pincas-hemostaticas.html>)
- / Pinça Hemostática Cheron, para pólipos e curativos, 25 cm, 10", em aço inoxidável.

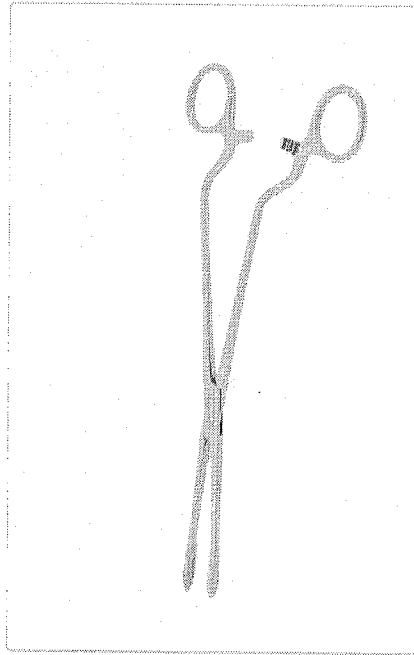

Pinça Hemostática Cheron, para pólipos e curativos, 25 cm, 10", em aço inoxidável.

Avisar um Amigo
(http://activemed.com.br/index.php/sendfriend/product/send/id/618/cat_id/73/)

Seja o primeiro a avaliar este produto
(<http://activemed.com.br/index.php/review/product/list/id/618/category/73/#review-form>)

Disponível: Em estoque

R\$142,72

Qtde:

OU

001049



Telefones (11) 55838022 / 23657436
23597257 / 23597251

Pesquisar: em

Olá, seja bem vindo! (Entrar)

INSTRUMENTAL CIRURGICO

Você está em: [Página Inicial](#) > [Instrumental Cirurgico](#) > [Pinças](#) (Confira mais produtos nessa categoria)

Pinça FAURE 22cm p/ arteria uterina Precisão

- Abaxia Língua
- Abriçadores de Boca
- Abriçadores de Gesso
- Afastadores
- Agulhas
- Alavancas
- Alicates
- Anuscópios
- Aspiradores
- Bacias
- Balde
- Bandejas para instrumentos
- Biêluris
- Biefarostato
- Boicões Forceps
- Cabos
- Canúles
- Cautério
- Cizalhas
- Clips
- Comadre
- Conjuntos
- Costôlomos
- Craneoclasto
- Cubas
- Curetas
- Descoladores
- Dilatahores
- Emasculadores
- Espátulas
- Especimeiro
- Espéculos
- Estiletes
- Estojos para instrumentos
- Facas
- Forceps
- Formão
- Ganchos
- Histerômetros
- Instrumentos Odontológicos
- Jarras
- KITS MONTADOS
- Lâminas/Cabos/Lampadas/Laringoscópios
- Laringoscópios
- Martelos
- Meniscolomos
- Oftalmologia e Microcirurgia

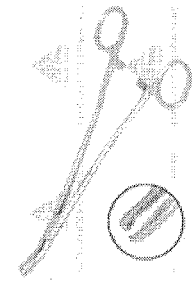

Disponível
Código / Referência: 214
 Indique a um amigo
Imprimir Produto

Saiba Mais:

Peso: 1,000

De: **R\$ 144,63**

Boleto com desconto:
R\$ 105,67 à vista boleto

Cartão:
R\$ 131,67 à vista cartão

Podendo ser pago em até:
6x R\$ 21,94

Quantidade:

COMPRAR

Item 397 - R\$ 109,7467

001050



☰ 🔍 📄 🏠

Desconto de 10% à vista no boleto e Depósito Bancário. Entrega para Todo Brasil e Parcelamento nos cartões em 4x sem juros.

INÍCIO / PINÇA FAURE 22CM P/ ARTÉRIA UTERINA

PINÇA FAURE 22CM P/ ARTÉRIA UTERINA

R\$ **88,21**

Receber aviso de novos preços
Entrega: Até 12 dias úteis para Envio

COMPRAR Qtd:

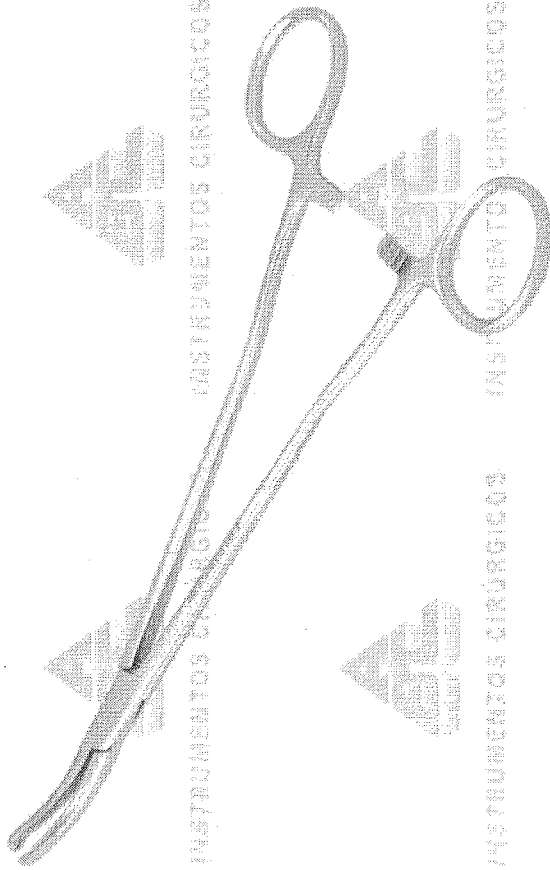

MAIS IMAGENS



- Descrição
- Informação Adicional
- Comentários
- Descrição

001051
✍️



(http://www.hospitalardistribuidora.com.br)

Meu Carrinho

(http://www.hospitalardistribuidora.com.br/carrinho/)



Pesquisar um Produto

► Categorias

- AGULHAS (categoria/agulhas(2107))
- HIPODERMICAS (categoria/agulhas-hipodermicas(2473))
- PARA COLETA DE SANGUE A VACUO (categoria/agulhas-sim-estilete-diagnostico-vaacu(3472))
- PARA RAQUÍ (categoria/agulhas-para-raqui(3078))
- PARA SUTURA (categoria/agulhas-para-sutura(2471))
- MODELO B (categoria/agulhas-para-sutura-musculo(3484))
- MODELO G (categoria/agulhas-para-sutura-musculo(3485))
- MODELO GG (categoria/agulhas-para-sutura-musculo(3486))
- MODELO PB (categoria/agulhas-para-sutura-musculo(3487))
- ALGODÃO (categoria/algodao(2113))
- ALMOTOLIA (categoria/almotolia(2114))
- APARELHOS (categoria/aparelhos(2115))
- APARELHOS PARA DERMATOLOGIA (categoria/aparelhos-para-dermatologia(3449))
- APARELHOS PARA DENTOCLOGIA (categoria/aparelhos-dentoclogia(3446))
- APARELHOS PARA DENTORRINOLINGUOLOGIA (categoria/aparelhos-dentorrinolinguologia(3445))
- BARBEIAS (categoria/aparelhos-barbeias(2117))
- DESINFECTANTES (categoria/aparelhos-desinfetantes(2386))
- INHALADORES E NEBULIZADORES (categoria/aparelhos-inhaladores-nebulizadores(4134))
- PRENSÃO (categoria/aparelhos-prensao(2116))
- ANALISADORES (categoria/aparelhos-analisadores(4131))
- DIGITAIS (categoria/aparelhos-digitais(4130))
- PECAS (categoria/aparelhos-pecas(2723))
- UNIDIFICADORES (categoria/aparelhos-unidificadores(4135))
- APARELHOS DIVERSOS (categoria/aparelhos-diversos(2632))

Home (/) / INSTRUMENTAL (categoria/instrumental(2636)) / PINCA FAURE (produto/pinca-faure(33187))

PINCA FAURE

Modelo: VARIOS
 Disponibilidade: IMEDIATO
 Garantia: GARANTIA DE 10 ANOS CONTRA DEFEITOS DE FABRICAÇÃO

Selecione uma opção

Modelo: ARTERIA UTERINA / Tamanho: 22CM
 Modelo: FAURE P/ BIOPSIA UTERINA / Tamanho: 24 CM

por **R\$96,40**
 em até 1x de R\$96,40 sem juros
 ou R\$33,51 à vista
 Economia de: R\$2,89

Adicionar ao carrinho

Formas pagamento parcelado

em até 1x de **R\$96,40** sem juros
 à vista **R\$96,40**

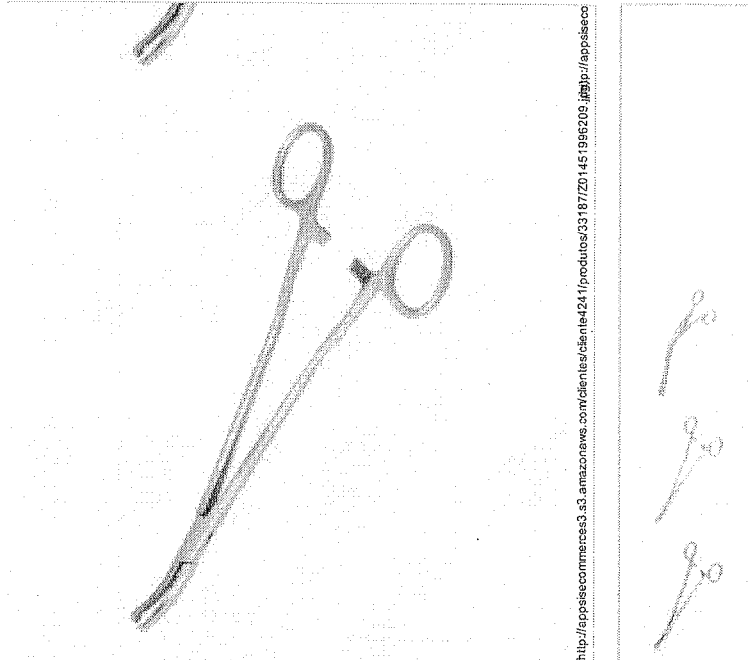

(http://app.issocommmerce3.s3.amazonaws.com/clientes/cliente4241/produos/33187/201451986209.jpg?app=) // app.issaco

Indicar produto

Adicionar aos favoritos

Dúvida

Descrição completa

Descrição completa

-PINCA FAURE PARA BIOPSIA 24CM - ABC INSTRUMENTOS

Material: Produto Confeccionado em Aço Inoxidável AISI420

Tamanho: 24CM

Embalagem: Páscula Individual, constando os dados de identificação, procedência e rastreabilidade

Marca: ABC

001052

(17) 3304-7701 (tel) (17) 3304-7701 | Minha conta (https://www.produtosmedicos.com.br/secure/my_account) | Entrar (https://www.produtosmedicos.com.br/secure/login) | Carrinho: 0 itens - R\$ 0,00 (https://www.produtosmedicos.com.br/cart/view_cart)



Buscar

(https://www.produtosmedicos.com.br/)

Página Principal (https://www.produtosmedicos.com.br/) / Pinça Faure para Biópsia EDLO



-10%

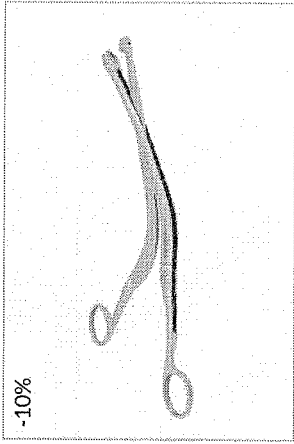

PINÇA FAURE PARA BIÓPSIA EDLO

Ref: PR8127 COMPRA SEGURA

Pinça Faure para Biópsia 24cm. Marca: EDLO.

Lista de Desejo

R\$ 599,99

R\$ 539,91

Em até 6x de R\$ 89,99 sem juros
R\$ 523,71 no boleto à vista

COMPRAR

Frete e Prazo

CEP

Calcular

Descrição
Pinça Faure para Biópsia 24cm. Produto Confeccionado em Aço Inoxidável.
Marca: EDLO.

APROVEITE TAMBÉM

-10%

Item 398-

583,7433

001053

Item 398



Faça sua busca aqui

faça conosco: 11 2424.7213

Login (account) Pedidos (account/orders) Meu Carrinho (checkout/#/cart)

Todos Departamentos CenterMedical (1) Pinça (http://www.centermedical.com.br/instrumental-cirurgico/pinca)

Aparelho de Pressão (aparelho-histomental-cirurgico) Balança (balancas) Estetoscópio (estetoscopio)

Acessibilidade e Mobilidade (oxigenoterapia) Oxigenoterapia (oxigenoterapia)

Equipamento Hospitalar (equipamento-medico-hospitalar) Uso Pessoal (produto-de-uso-pessoal)

Pinça Faure - Stark - 24cm

(Avalie agora!)

Pinça Faure confeccionada em aço inoxidável. Indicada para profissionais da área de medicina, ginecologia, enfermagem et... (Leia mais)

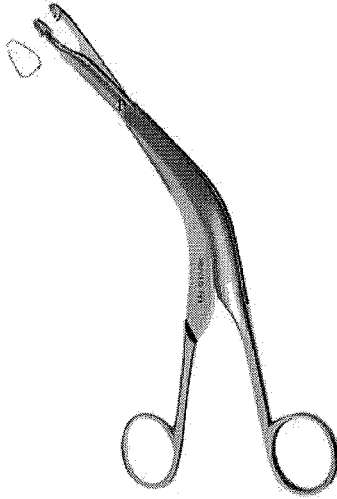

De: R\$ 536,43 Ou R\$ 431,70
Por: R\$ 479,67 à vista com 10% de desconto no boleto.
Ou 6x De R\$ 79,94

Quantidade 1

COMPRAR

Calculo de frete (Não sei meu CEP)

OK

Entenda o prazo

Veja mais de: Pinça (http://www.centermedical.com.br/instrumental-cirurgico/pinca) | Instrumental Cirúrgico (http://www.centermedical.com.br/instrumental-cirurgico) | CenterMedical

Comprar

Tweetar

WhatsApp

G+1/0

(https://twitter.com/centermedical) /pin/create/button?

ur=http://www.centermedical.com.br/pinca-faure-stark-24cm/p&description=http://www.centermedical.com.br/pinca-faure-stark-24cm/p

Descrição Completa

01054



≡ Q i ¢ R\$

Desconto de 10% à vista no Boleto e Depósito Bancário. Entrega para Todo Brasil e Parcelamento nos cartões em 4x sem juros.

INÍCIO / PINÇA FAURE 24 CM P/ BIÓPSIA UTERINA

PINÇA FAURE 24 CM P/ BIÓPSIA UTERINA

R\$ **614,90**

Receber aviso de novos preços
Entrega: Até 12 dias úteis para Envio

COMPRAR Qtd:

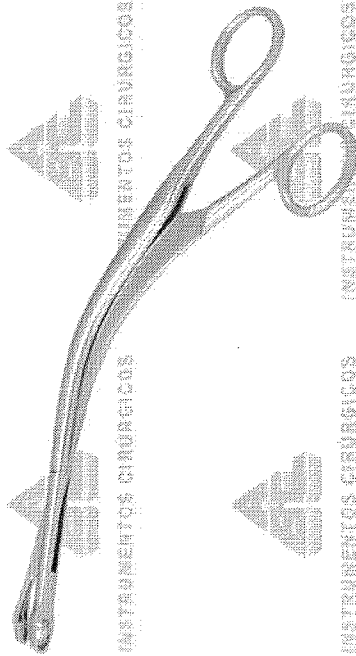

MAIS IMAGENS



Descrição
Informação Adicional
Comentários

Descrição
- Material: produto confeccionado em aço inoxidável AISI-420;

- Tamanho: 24cm;

- Embalagem: plástica individual, constando os dados de identificação, procedência e rastreabilidade;

- Marca: ABC;

- Garantia: 12 Meses contra defeitos de fabricação;

- Certificações: fabricado de acordo com padrões internacionais de qualidade, normas da ABNT, CE;

REG. MS: 10304850053.

001055
J.

399 - R\$ 42,6291

001053

Item

Código: BR0249870

Descrição do Item: PINÇA CIRÚRGICA, AÇO INOXIDÁVEL, KELLY, CURVA, 14 CM, COM TRAVA, HOSPITALAR

Unidade de Fornecedor:

Grupo:

Classe:

UF:

Município:

PDM:

Item 399

Base de dados BPS

CÓDIGO BPS	DESCRIÇÃO ITEM	UNIDADE	DADOS DE FORNECIMENTO		DADOS DA COMPRA		DADOS DO FABRICANTE/FORNECEDOR		DADOS DA INSTITUIÇÃO			PREÇO UNITÁRIO	
			DATA COMPROVADA	MODALIDADE DA COMPRA	DATA INSERÇÃO	FABRICANTE	FORNECEDOR	NOME DA INSTITUIÇÃO	MUNICÍPIO	UF	QTD ITENS COMPRADOS	PAÇO	MÉDIA PONDERADA
BR0249870	PINÇA CIRÚRGICA, AÇO INOXIDÁVEL, KELLY, CURVA, 14 CM, COM TRAVA, HOSPITALAR	UNIDADE	21/09/2016	Pregão	27/12/2016	CIRURGICA FERNANDES LTDA	CIRURGICA FERNANDES LTDA	MUNICÍPIO DE PEDERNEIRAS	PEDERNEIRAS	SP	10	12,3500	23,3881
BR0249870	PINÇA CIRÚRGICA, AÇO INOXIDÁVEL, KELLY, CURVA, 14 CM, COM TRAVA, HOSPITALAR	UNIDADE	23/07/2016	Pregão	17/11/2016	GOLGRAN INDUSTRIA E COMERCIO DE INSTRUMENTAL ODONTOLÓGICO LTDA	CIRURGICA UNIAO LTDA	MUNICÍPIO DE VARGEM GRANDE DO SUL	VARGEM GRANDE DO SUL	SP	30	18,8500	23,3881
BR0249870	PINÇA CIRÚRGICA, AÇO INOXIDÁVEL, KELLY, CURVA, 14 CM, COM TRAVA, HOSPITALAR	UNIDADE	22/03/2017	Pregão	29/03/2017	PRODUTOS CIRURGICOS LTDA	ALTERMED MATERIAL MEDICO HOSPITALAR LTDA	MUNICÍPIO DE TAMBÁU	TAMBÁU	SP	16	19,6875	23,3881
BR0249870	PINÇA CIRÚRGICA, AÇO INOXIDÁVEL, KELLY, CURVA, 14 CM, COM TRAVA, HOSPITALAR	UNIDADE - GÊNERICO	21/07/2016	Pregão	14/09/2016	ABC INSTRUMENTOS CIRURGICOS	POLLO HOSPITALAR LTDA - ME	CONSORCIO INTERMUNICIPAL DE SAUDE	PATO BRANCO	PR	30	19,9000	22,2750
BR0249870	PINÇA CIRÚRGICA, AÇO INOXIDÁVEL, KELLY, CURVA, 14 CM, COM TRAVA, HOSPITALAR	UNIDADE	10/02/2017	Pregão	19/04/2017	ABC INSTRUMENTOS CIRURGICOS	STOKMED PRODUTOS HOSPITALARES LTDA - EPP	MUNICÍPIO DE PIEN	PIEN	PR	5	22,0000	23,3881
BR0249870	PINÇA CIRÚRGICA, AÇO INOXIDÁVEL, KELLY, CURVA, 14 CM, COM TRAVA, HOSPITALAR	UNIDADE - GÊNERICO	02/09/2016	Pregão	05/12/2016	GOLGRAN INDUSTRIA E COMERCIO DE INSTRUMENTAL ODONTOLÓGICO LTDA	ROSSATO & MARCELLO LTDA - ME	CONSORCIO INTERMUNICIPAL DE SAUDE	PATO BRANCO	PR	60	23,7000	22,2750
BR0249870	PINÇA CIRÚRGICA, AÇO INOXIDÁVEL, KELLY, CURVA, 14 CM, COM TRAVA, HOSPITALAR	UNIDADE	28/01/2016	Pregão	10/11/2016	FIBRA CIRURGICA LTDA	BIOMED PRODUTOS MEDICOS E HOSPITALARES LTDA - EPP	MUNICÍPIO DE ANGICAL DO PIAUI	ANGICAL DO PIAUI	PI	8	25,0700	23,3881
BR0249870	PINÇA CIRÚRGICA, AÇO INOXIDÁVEL, KELLY, CURVA, 14 CM, COM TRAVA, HOSPITALAR	UNIDADE	28/07/2016	Pregão	26/08/2016	FIBRA CIRURGICA LTDA	BIOMED PRODUTOS MEDICOS E HOSPITALARES LTDA - EPP	MUNICÍPIO DE ANGICAL DO PIAUI	ANGICAL DO PIAUI	PI	8	25,0700	23,3881
BR0249870	PINÇA CIRÚRGICA, AÇO INOXIDÁVEL, KELLY, CURVA, 14 CM, COM TRAVA, HOSPITALAR	UNIDADE	31/05/2016	Pregão	05/08/2016	ABC INSTRUMENTOS CIRURGICOS	BENEDITO NETO DE SOUSA FEITOSA - EPP	MUNICÍPIO DE BAIXA GRANDE DO RIBEIRO	BAIXA GRANDE DO RIBEIRO	PI	20	32,0072	23,3881
BR0249870	PINÇA CIRÚRGICA, AÇO INOXIDÁVEL, KELLY, CURVA, 14 CM, COM TRAVA, HOSPITALAR	UNIDADE	15/07/2016	Pregão	11/08/2016	ABC INSTRUMENTOS CIRURGICOS	ALVES E SARTORI LTDA - ME	FUNDO MUNICIPAL DE SAUDE - MUNICÍPIO DE VIRMOND	VIRMOND	PR	2	41,0000	23,3881

Observações

*Média Ponderada

Entrega a média simples e o desvio-padrão dos preços unitários para desconsiderar os registros com preços unitários menores que a subtração do primeiro pelo segundo e maiores que a soma de ambos. Dos registros restantes, apura-se o quociente do valor total das transações pela quantidade total vendida. Ref.: Estatística para Economistas - 3ª Edição, Roberto Hoffmann - Pag. 39. Estes registros com preços unitários extremos são, em muitos casos, resultado de erros de especificação ou de digitação e, portanto, esta seleção homogeneiza e aumenta a consistência desta medida representativa.

Seja bem vindo(a)! R\$ ou cadastre-se!

Meus Pedidos (account/orders) Conta (account)

Central Atendimento Dúvidas (Atendimento/faleConosco) (checkout)

Meu Carrinho (0)

BUSCAR

Busca por produto

Busca por produto

Busca por produto

Busca por produto

Busca por produto

Busca por produto

Busca por produto

Busca por produto

Busca por produto

Busca por produto

Busca por produto

Assistência / Mobilidade http://www.casamedica.com.br/assistencia-mobilidade	Amoldável / Colchões http://www.casamedica.com.br/amoldavel-colchoes	Aparelho de Pressão http://www.casamedica.com.br/aparelho-de-pressao	Balanças http://www.casamedica.com.br/balanca	Caldeira de Rodas http://www.casamedica.com.br/caldeira-de-rodas	Cardiologia http://www.casamedica.com.br/cardiologia	Curativos e Colostomia http://www.casamedica.com.br/curativos-e-colostomia	Descartáveis http://www.casamedica.com.br/descartaveis	Dúvidas http://www.casamedica.com.br/dubidas
Dietário do Sono http://www.casamedica.com.br/dietario-do-sono	Equipamentos / Instrumentos Médicos http://www.casamedica.com.br/equipamentos-instrumentos-medicos	Escritório http://www.casamedica.com.br/escritorio	Esnotoscópios http://www.casamedica.com.br/esnotoscopios	Estomatologia / Esportes http://www.casamedica.com.br/estomatologia-esportes	Fonaudiologia http://www.casamedica.com.br/fonaudiologia	Incontinência Intestinal http://www.casamedica.com.br/incontinencia-intestinal	Mantle e Bobe http://www.casamedica.com.br/mantle-e-bobe	Mais http://www.casamedica.com.br/mais
Móveis Hospitalares http://www.casamedica.com.br/moveis-hospitalares	Nutrição Clínica http://www.casamedica.com.br/nutricao-clinica	Órteses http://www.casamedica.com.br/ortese	Oxímetro de Pulso http://www.casamedica.com.br/oximetro-de-pulso	Personal http://www.casamedica.com.br/personal	Respiração http://www.casamedica.com.br/respiracao	Termônmetro http://www.casamedica.com.br/termometro	Vesúlio / Pils Cirúrgico http://www.casamedica.com.br/vesulio-pils-cirurgico	Waldy Allyn http://www.casamedica.com.br/waldy-allyn



casamedica > (<http://www.casamedica.com.br/>)
Equipamentos / Instrumentos Médicos > (<http://www.casamedica.com.br/equipamentos-instrumentos-medicos>)

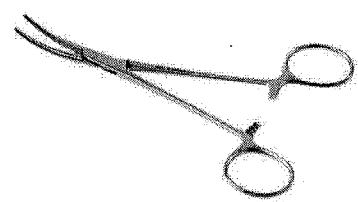

Pinça Kelly Curva ABC 14 cm (Cód. 1012) - Pinça Kelly Curva ABC 14 cm (Cód. 1012)

☆☆☆☆☆ Avalie
14 Cm Curva

De: R\$ 54,98
Por: R\$ 25,90
ou 3x de R\$ 8,63

([/checkout/cart/add?sku=1012&qty=1&seller=1&redirect=true&sc=1](#))

R\$ 24,60 à vista e 5% de desconto

- Opções de Parcelamento:
- 1X de R\$ 25,90 sem juros
 - 3X de R\$ 8,63 com juros
 - 5X de R\$ 5,55 com juros
 - 7X de R\$ 4,12 com juros
 - 9X de R\$ 3,29 com juros
 - 11X de R\$ 2,76 com juros
 - 12X de R\$ 2,57 com juros

Frete e prazo de entrega

Digite seu CEP

Não sei meu CEP
(<http://www.buscacep.correios.com.br/sistemas/buscacep/>)

Características

Pinça Kelly 14 cm Curva

É usada para pinçamento (hemostasia).

- Produto Confeccionado em Aço Inoxidável AISI-420.
- Ponta curva, com Serrilha.

Especificações

Medidas da Embalagem
Peso: 200 g
Altura: 4 cm
Largura: 22 cm
Comprimento: 10 cm

Opinião dos consumidores:

Média de avaliações: ☆☆☆☆ Avalie nenhum voto

- ☆☆☆☆ nenhum voto
- ☆☆☆☆ nenhum voto
- ☆☆☆☆ nenhum voto
- ☆☆☆☆ nenhum voto
- ☆☆☆☆ nenhum voto

Seja bem vindo(a)! R\$ ou cadastre-se!



Avalie este produto

- Tenho interesse
- Não tenho interesse
- Já tenho esse produto

001057

Item 400 - R\$ 48,9167

001053
JK

Item: BR0253803
 Código: BR0253803
 Descrição do Item: PINÇA CIRÚRGICA, AÇO INOXIDÁVEL, KELLY, CURVA, 16 CM, COM TRAVA, HOSPITALAR
 Unidade de Fornecedor:
 Grupo:
 Classe:
 UF:
 Município:
 PDME:

Item 400

Base de dados BPS

CÓDIGO BPS	DESCRIÇÃO ITEM	UNIDADE DE FORNECIMENTO	DADOS DA COMPRA		FABRICANTE	FORNECEDOR	DADOS DA INSTITUIÇÃO			PREÇO UNITÁRIO		
			DATA COMPRA	MODALIDADE DA COMPRA			DATA INSERÇÃO	NOME DA INSTITUIÇÃO	MUNICÍPIO	UF	QTD ITENS COMPRADOS	PAGD
BR0253803	PINÇA CIRÚRGICA, AÇO INOXIDÁVEL, KELLY, CURVA, 16 CM, COM TRAVA, HOSPITALAR	UNIDADE	12/04/2017	Pregão	GOLGRAN INDUSTRIA E COMERCIO DE INSTRUMENTAL ODONTOLÓGICOS LTDA	DENTAL COSTA PRODUTOS ODONTOLÓGICOS LTDA -	FUNDO MUNICIPAL DE SAUDE SANTA CECILIA	SANTA CECILIA	PB	15	11,0000	28,4099
BR0253803	PINÇA CIRÚRGICA, AÇO INOXIDÁVEL, KELLY, CURVA, 16 CM, COM TRAVA, HOSPITALAR	UNIDADE	20/04/2016	Pregão	STARSA METALURGICA INDUSTRIAL E COMERCIO LTDA	PLATINA COMERCIO DE PRODUTOS MEDICOS HOSPITALARES LTDA - EPP	FUNDO MUNICIPAL DE SAUDE PALMEIRANTE	PALMEIRANTE	TO	10	17,3500	28,4099
BR0253803	PINÇA CIRÚRGICA, AÇO INOXIDÁVEL, KELLY, CURVA, 16 CM, COM TRAVA, HOSPITALAR	UNIDADE	30/11/2015	Pregão	ABC INSTRUMENTOS CIRURGICOS	STOCK DIAGNOSTICOS LTDA	FUNDO MUNICIPAL DE SAUDE DE MINERIOS	MINERIOS	GO	12	18,0000	28,4099
BR0253803	PINÇA CIRÚRGICA, AÇO INOXIDÁVEL, KELLY, CURVA, 16 CM, COM TRAVA, HOSPITALAR	UNIDADE	21/09/2016	Pregão	STARSA METALURGICA INDUSTRIAL E COMERCIO LTDA	CRUJAR - COMERCIO DE PRODUTOS MEDICOS HOSPITALARES LTDA - EPP	MUNICIPIO DE PEDERNEIRAS	PEDERNEIRAS	SP	10	19,3500	28,4099
BR0253803	PINÇA CIRÚRGICA, AÇO INOXIDÁVEL, KELLY, CURVA, 16 CM, COM TRAVA, HOSPITALAR	UNIDADE	16/11/2016	Pregão	ABC INSTRUMENTOS CIRURGICOS	MARYMED DISTRIBUIDORA DE MEDICAMENTOS E CORRELADOS LTDA - ME	FUNDO MUNICIPAL DE SAUDE DE QUERENCIA DO NORTE - PR	QUERENCIA DO NORTE	PR	15	23,1400	28,4099
BR0253803	PINÇA CIRÚRGICA, AÇO INOXIDÁVEL, KELLY, CURVA, 16 CM, COM TRAVA, HOSPITALAR	UNIDADE - GÊNÉRICO	21/07/2016	Pregão	ABC INSTRUMENTOS CIRURGICOS	POLLO HOSPITALAR LTDA - ME	CONSORCIO INTERMUNICIPAL DE SAUDE	PATO BRANCO	PR	20	23,5000	23,6000
BR0253803	PINÇA CIRÚRGICA, AÇO INOXIDÁVEL, KELLY, CURVA, 16 CM, COM TRAVA, HOSPITALAR	UNIDADE	13/07/2016	Pregão	ABC INSTRUMENTOS CIRURGICOS	ALTERMED MATERIAL MEDICO HOSPITALAR LTDA	FUNDAÇÃO MUNICIPAL DE SAUDE PUBLICA DE PAULO FRONTIN	PAULO FRONTIN	PR	5	26,6200	28,4099
BR0253803	PINÇA CIRÚRGICA, AÇO INOXIDÁVEL, KELLY, CURVA, 16 CM, COM TRAVA, HOSPITALAR	UNIDADE	31/05/2016	Pregão	ABC INSTRUMENTOS CIRURGICOS	BENEDITO NETO DE SOUSA FEITOSA - EPP	MUNICIPIO DE BAIXA GRANDE DO RIBEIRO	BAIXA GRANDE DO RIBEIRO	PI	20	36,0056	28,4099
BR0253803	PINÇA CIRÚRGICA, AÇO INOXIDÁVEL, KELLY, CURVA, 16 CM, COM TRAVA, HOSPITALAR	UNIDADE	01/10/2016	Pregão	GOLGRAN INDUSTRIA E COMERCIO DE INSTRUMENTAL ODONTOLÓGICOS LTDA	LP COMERCIO E PRESTACAO DE SERVICO LTDA - EPP	FUNDO MUNICIPAL DE SAUDE LEVERGER	SANTO ANTONIO DO LEVERGER	MT	20	41,5000	28,4099
BR0253803	PINÇA CIRÚRGICA, AÇO INOXIDÁVEL, KELLY, CURVA, 16 CM, COM TRAVA, HOSPITALAR	UNIDADE	28/01/2016	Pregão	FIBRA CIRURGICA LTDA	BIOMED PRODUTOS MEDICOS E HOSPITALARES LTDA - EPP	MUNICIPIO DE ANGICAL DO PIAUI	ANGICAL DO PIAUI	PI	6	47,5000	28,4099
BR0253803	PINÇA CIRÚRGICA, AÇO INOXIDÁVEL, KELLY, CURVA, 16 CM, COM TRAVA, HOSPITALAR	UNIDADE	28/08/2016	Pregão	FIBRA CIRURGICA LTDA	BIOMED PRODUTOS MEDICOS E HOSPITALARES LTDA - EPP	MUNICIPIO DE ANGICAL DO PIAUI	ANGICAL DO PIAUI	PI	8	47,5000	28,4099

Observações

*Média Ponderada

Emprega a média simples e o desvio-padrão dos preços unitários para desconsiderar os registros com preços unitários menores que a subtração do primeiro pelo segundo e maiores que a soma de ambos. Dos registros restantes, apura-se o quociente do valor total das transações pela quantidade total vendida. Ref.: Estatística para Economistas - 3ª Edição, Rodolfo Hoffmann - Pag. 39. Estes registros com preços unitários extremos são, em muitos casos, resultado de erros de especificação ou de digitação e, portanto, esta seleção homogeneiza e aumenta a confiabilidade desta medida representativa.*

Seja bem vindo(a)! Faça seu cadastro aqui

Meus Pedidos (account/orders) | Conta (account) | Central Atendimento | Dúvidas (Atendimento/faleConosco) (checkout)

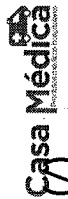

Busca

Meu Carrinho (0)

Acessibilidade / Mobilidade http://www.casamedica.com.br/acessibilidade-mobilidade/O-OrderByReleaseDateDESC	Almofada / Colchões http://www.casamedica.com.br/almofada-colchoes/O-OrderByReleaseDateDESC	Balanças http://www.casamedica.com.br/balancas/O-OrderByReleaseDateDESC	Caldeira de Rodas http://www.casamedica.com.br/caldeira-de-rodas/O-OrderByReleaseDateDESC	Cardiologia http://www.casamedica.com.br/cardilogia/O-OrderByReleaseDateDESC	Curetas e Colostomia http://www.casamedica.com.br/curetas-e-colostomia/O-OrderByReleaseDateDESC	Decorativos http://www.casamedica.com.br/decorativos/O-OrderByReleaseDateDESC	Distribuidores http://www.casamedica.com.br/distribuidores/O-OrderByReleaseDateDESC
Distribuição do Sono http://www.casamedica.com.br/distribuido-sono/O-OrderByReleaseDateDESC	Equipamentos / Instrumentos Médicos http://www.casamedica.com.br/equipamentos-instrumentos-medicos/O-OrderByReleaseDateDESC	Estereoscópios http://www.casamedica.com.br/estereoscopios/O-OrderByReleaseDateDESC	Fisiologia / Esportes http://www.casamedica.com.br/fisiologia-esportes/O-OrderByReleaseDateDESC	Fonologia http://www.casamedica.com.br/fonologia/O-OrderByReleaseDateDESC	Incontinência Urinária http://www.casamedica.com.br/incontinencia-urinaria/O-OrderByReleaseDateDESC	Mantele e Bobê http://www.casamedica.com.br/mantele-e-bobe/O-OrderByReleaseDateDESC	Mais http://www.casamedica.com.br/mais/O-OrderByReleaseDateDESC
Móveis Hospitalares http://www.casamedica.com.br/moveis-hospitalares/O-OrderByReleaseDateDESC	Nutrição Clínica http://www.casamedica.com.br/nutricao-clinica/O-OrderByReleaseDateDESC	Oftalmologia http://www.casamedica.com.br/oftalmologia/O-OrderByReleaseDateDESC	Órteses http://www.casamedica.com.br/orteses/O-OrderByReleaseDateDESC	Respira http://www.casamedica.com.br/respira/O-OrderByReleaseDateDESC	Termômetro http://www.casamedica.com.br/termometro/O-OrderByReleaseDateDESC	Vestido / PJs Cirúrgico http://www.casamedica.com.br/vestido-pjs-cirurgico/O-OrderByReleaseDateDESC	Veículo Alim http://www.casamedica.com.br/veiculo-alim/O-OrderByReleaseDateDESC



casamedica > (http://www.casamedica.com.br/) Equipamentos / Instrumentos Médicos > (http://www.casamedica.com.br/equipamentos-instrumentos-medicos)

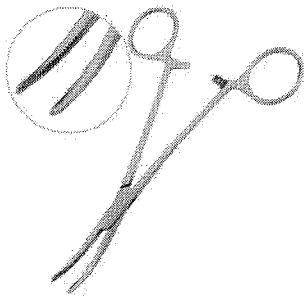

Pinça Kelly Curva ABC 16 cm (Cód. 1017)

☆☆☆☆☆ **Avalie**
É Usada Para Pinçamento (Hemostasia). - Produto Confeccionado Em Aço Inoxidável AISI-420; - Ponta Curva, Com Serrilha.

Pe-#-59-75 (checkout/cart/add?sku=1017&qty=1&seller=1&redirect=true&sc=1)
Por: **R\$ 28,17**
ou 3x de R\$ 9,39

R\$ 26,76 à vista c/ 5% de desconto

- Opções de Parcelamento:
- 1X de R\$ 28,17 sem juros
 - 2X de R\$ 14,08 sem juros
 - 3X de R\$ 9,39 sem juros
 - 4X de R\$ 7,47 com juros
 - 5X de R\$ 6,04 com juros
 - 6X de R\$ 5,16 com juros
 - 7X de R\$ 4,48 com juros
 - 8X de R\$ 3,97 com juros
 - 9X de R\$ 3,58 com juros
 - 10X de R\$ 3,26 com juros
 - 11X de R\$ 3,01 com juros
 - 12X de R\$ 2,79 com juros

Prazo e prazo de entrega

Calcular

Não sei meu CEP (http://www.buscacep.correios.com.br/sistemas/buscacep)

Características

- Pinça Kelly 16cm Curva
- É usada para pinçamento (hemostasia).
- Produto Confeccionado em Aço Inoxidável AISI-420.
- Ponta curva, com serrilha.

Especificações

- Medidas de Embalagem
- Peso: 200 g
- Altura: 4 cm
- Largura: 22 cm
- Comprimento: 10 cm

Opinião dos consumidores:

Média de avaliações: ☆☆☆☆☆ **Avalie nenhum voto**

- ☆☆☆☆☆ nenhum voto
- ☆☆☆☆☆ nenhum voto
- ☆☆☆☆☆ nenhum voto
- ☆☆☆☆☆ nenhum voto
- ☆☆☆☆☆ nenhum voto

Seja bem vindo(a)! Faça seu cadastro aqui



Busca

Meu Carrinho (0)

Meus Pedidos (account/orders) | Dúvidas (Atendimento/faleConosco) (checkout)

01059

- Tenho interesse
- Não tenho interesse
- Já tenho esse produto

Item 401 - R\$ 50,47

001060

Item
 Código: BR0275484
 Descrição do item: PINÇA CIRURGICA, ACO INOXIDAVEL, KELLY, RETA, 14 CM
 Unidade de Fornecimento:
 Grupo:
 Classe:
 UF:
 Município:
 PDM:

Base de dados BPS

CÓDIGO BR	DADOS DO ITEM		DADOS DA COMPRA		DADOS DO FABRICANTE/FORNECEDOR		DADOS DA INSTITUIÇÃO		PREÇO UNITÁRIO			
	DESCRIÇÃO ITEM	UNIDADE	DATA COMPRA	MODALIDADE DA COMPRA	FABRICANTE	FORNecedor	NOVAE DA INSTITUIÇÃO	MUNICIPIO	UF	CQTZ ITENS COMPRADOS	PREÇO	MEDIA PONDERADA
BR0275484	PINÇA CIRURGICA, ACO INOXIDAVEL, KELLY, RETA, 14 UNIDADE	UNIDADE	21/08/2016	Pregão	CIRURGICA FERNANDES LTDA	CIRURGICA FERNANDES LTDA	MUNICIPIO DE PEDERNEIRAS	PEDERNEIRAS	SP	10	11,9600	21,0804
BR0275484	PINÇA CIRURGICA, ACO INOXIDAVEL, KELLY, RETA, 14 UNIDADE	UNIDADE	09/02/2016	Pregão	ABC PROMOFARMA	GRISA FARMACEUTICA LTDA - ME	FUNDO MUNICIPAL DE SAUDE DE PORTO BARREIRO	PORTO BARREIRO	PR	4	12,1200	21,0804
BR0275484	PINÇA CIRURGICA, ACO INOXIDAVEL, KELLY, RETA, 14 UNIDADE	UNIDADE	25/02/2016	Dispensa de Licitação	CIRURGICA FERNANDES LTDA	CIRURGICA FERNANDES LTDA	MUNICIPIO DE PEDERNEIRAS	PEDERNEIRAS	SP	5	15,4000	21,0804
BR0275484	PINÇA CIRURGICA, ACO INOXIDAVEL, KELLY, RETA, 14 UNIDADE	UNIDADE	03/02/2016	Pregão	ABC INSTRUMENTOS CIRURGICOS	NARKA COMERCIAL EIRELI EPP	FUNDO MUNICIPAL DE SAUDE DE PORTO BARREIRO	PORTO BARREIRO	PR	4	16,6900	21,0804
BR0275484	PINÇA CIRURGICA, ACO INOXIDAVEL, KELLY, RETA, 14 UNIDADE	UNIDADE	30/08/2016	Pregão	GOLGRAN INDUSTRIA E COMERCIO DE INSTRUMENTAL ODONT	PUMES PRODUTOS MEDICOS E HOSPITALARES LTDA - EPP	FUNDO MUNICIPAL DE SAUDE DE RIBEIRAO DO PINHAL	RIBEIRAO DO PINHAL	PR	10	18,0000	21,0804
BR0275484	PINÇA CIRURGICA, ACO INOXIDAVEL, KELLY, RETA, 14 UNIDADE	UNIDADE	04/11/2016	Pregão	STARX METALURGICA INDUSTRIA E COMERCIO LTDA	GRUPAR - COMERCIO DE EQUIPAMENTOS MEDICOS E HOSPITALARES LTDA - EPP	MUNICIPIO DE BROTAS	BROTAS	SP	8	19,2000	21,0804
BR0275484	PINÇA CIRURGICA, ACO INOXIDAVEL, KELLY, RETA, 14 UNIDADE	UNIDADE	28/01/2016	Pregão	LEANDRO KLEBER RIBEIRO DOS SANTOS - ME	SILVES COMERCIO DE ODONTOLOGICOS LTDA - EPP	MUNICIPIO DE PIEN	PIEN	PR	12	19,5000	21,0804
BR0275484	PINÇA CIRURGICA, ACO INOXIDAVEL, KELLY, RETA, 14 UNIDADE	UNIDADE	18/11/2016	Pregão	ABC INSTRUMENTOS CIRURGICOS	MARYMED DISTRIBUIDORA DE PRODUTOS E EQUIPAMENTOS HOSPITALARES LTDA - EPP	FUNDO MUNICIPAL DE SAUDE DE QUERENCIA DO NORTE - PR	QUERENCIA DO NORTE	PR	15	19,5300	21,0804
BR0275484	PINÇA CIRURGICA, ACO INOXIDAVEL, KELLY, RETA, 14 UNIDADE	UNIDADE	30/11/2015	Pregão	ABC INSTRUMENTOS CIRURGICOS	STOCK DIAGNOSTICOS LTDA	FUNDO MUNICIPAL DE SAUDE DE MINEROS	MINEROS	GO	12	19,8000	21,0804
BR0275484	PINÇA CIRURGICA, ACO INOXIDAVEL, KELLY, RETA, 14 UNIDADE	UNIDADE	10/02/2017	Pregão	ABC INSTRUMENTOS CIRURGICOS	STORMED PRODUTOS HOSPITALARES LTDA - EPP	MUNICIPIO DE PIEN	PIEN	PR	12	20,8600	21,0804
BR0275484	PINÇA CIRURGICA, ACO INOXIDAVEL, KELLY, RETA, 14 UNIDADE	UNIDADE	21/07/2016	Pregão	ABC INSTRUMENTOS CIRURGICOS	POLLO HOSPITALAR LTDA - ME	CONSORCIO INTERMUNICIPAL DE SAUDE	PATO BRANCO	PR	90	20,7000	20,7000
BR0275484	PINÇA CIRURGICA, ACO INOXIDAVEL, KELLY, RETA, 14 UNIDADE	UNIDADE	22/03/2017	Pregão	ABC INSTRUMENTOS CIRURGICOS	SANVI, LOPES & CIA. LTDA - ME	MUNICIPIO DE TAMBAU	TAMBAU	SP	16	21,2400	21,0804
BR0275484	PINÇA CIRURGICA, ACO INOXIDAVEL, KELLY, RETA, 14 UNIDADE	UNIDADE	21/07/2016	Pregão	ABC INSTRUMENTOS CIRURGICOS	ICTUS COMERCIO DE PRODUTOS ODONTO-HOSPITALARES LTDA - EPP	FUNDO MUNICIPAL DE SAUDE DE PRUDENTOPOLIS/PR	PRUDENTOPOLIS	PR	5	23,8600	21,0804
BR0275484	PINÇA CIRURGICA, ACO INOXIDAVEL, KELLY, RETA, 14 UNIDADE	UNIDADE	28/01/2016	Pregão	FIBRA CIRURGICA LTDA	BOMED-PRODUTOS MEDICOS E HOSPITALARES LTDA - EPP	MUNICIPIO DE ANGICAL DO PIAUI	ANGICAL DO PIAUI	PI	8	24,8000	21,0804
BR0275484	PINÇA CIRURGICA, ACO INOXIDAVEL, KELLY, RETA, 14 UNIDADE	UNIDADE	28/01/2016	Pregão	FIBRA CIRURGICA LTDA	BOMED-PRODUTOS MEDICOS E HOSPITALARES LTDA - EPP	MUNICIPIO DE ANGICAL DO PIAUI	ANGICAL DO PIAUI	PI	8	24,8000	21,0804
BR0275484	PINÇA CIRURGICA, ACO INOXIDAVEL, KELLY, RETA, 14 UNIDADE	UNIDADE	13/07/2016	Pregão	ABC INSTRUMENTOS CIRURGICOS	ALTERMED MATERIAL MEDICO HOSPITALAR-LTDA	FUNDACAO MUNICIPAL DE SAUDE PUBLICA DE PAULO FRONTIN	PAULO FRONTIN	PR	20	25,5000	21,0804
BR0275484	PINÇA CIRURGICA, ACO INOXIDAVEL, KELLY, RETA, 14 UNIDADE	UNIDADE	31/05/2016	Pregão	ABC INSTRUMENTOS CIRURGICOS	BENEDITO NETO DE SOUSA FEITOSA - EPP	MUNICIPIO DE BARRA GRANDE DO RIBEIRO	BARRA GRANDE DO RIBEIRO	PI	20	32,0093	21,0804
BR0275484	PINÇA CIRURGICA, ACO INOXIDAVEL, KELLY, RETA, 14 UNIDADE	UNIDADE	15/07/2016	Pregão	ABC INSTRUMENTOS CIRURGICOS	ALVES E SARTOR LTDA - ME	FUNDO MUNICIPAL DE SAUDE - MUNICIPIO DE VIRMOND	VIRMOND	PR	5	41,0000	21,0804

Observações

*Média Ponderada

Emprega a média simples e o desvio-padrão dos preços unitários para desconsiderar os registros com preços unitários menores que a subtração do primeiro pelo segundo e maiores que a soma de ambos. Dos registros restantes, apura-se o quociente do valor total das transações pela quantidade total vendida. Ref.: Estatística para Economistas - 3ª Edição, Rodolfo Hoffmann - Pag. 39. Estes registros com preços unitários extremos são, em muitos casos, resultado de erros de especificação ou de digitação e, portanto, esta seleção homogeneiza e aumenta a consistência desta medida representativa.*

Item 401

Acessibilidade / Mobilidade (http://www.casamedica.com.br/acessibilidade-mobilidade/O-OrderBy/faleseabadeESC)	Almofada / Colchões (http://www.casamedica.com.br/almofada-colchoes/O-OrderBy/faleseabadeESC)	Aparelho de Pressão (http://www.casamedica.com.br/aparelho-de-pressao/O-OrderBy/faleseabadeESC)	Balanças (http://www.casamedica.com.br/balanca/O-OrderBy/faleseabadeESC)	Caldeira de Rodas (http://www.casamedica.com.br/caldeira-de-rodas/O-OrderBy/faleseabadeESC)	Cardiologia (http://www.casamedica.com.br/cardiologia/O-OrderBy/faleseabadeESC)	Curativos e Colostomia (http://www.casamedica.com.br/curativos-e-colostomia/O-OrderBy/faleseabadeESC)	Descartáveis (http://www.casamedica.com.br/descartaveis/O-OrderBy/faleseabadeESC)	Diluentes (http://www.casamedica.com.br/diluentes/O-OrderBy/faleseabadeESC)
Distúrbio do Sono (http://www.casamedica.com.br/disturbio-do-sono/O-OrderBy/faleseabadeESC)	Equipamentos / Instrumentos Médicos (http://www.casamedica.com.br/equipamentos-instrumentos-medicos/O-OrderBy/faleseabadeESC)	Estetizantes (http://www.casamedica.com.br/estetizantes/O-OrderBy/faleseabadeESC)	Esportes (http://www.casamedica.com.br/esportes/O-OrderBy/faleseabadeESC)	Fisioterapia / Espumas (http://www.casamedica.com.br/fisioterapia-esportes/O-OrderBy/faleseabadeESC)	Fonoaudiologia (http://www.casamedica.com.br/fonoaudiologia/O-OrderBy/faleseabadeESC)	Incontinência Urinária (http://www.casamedica.com.br/incontinencia-urinaria/O-OrderBy/faleseabadeESC)	Mantele e Bobô (http://www.casamedica.com.br/mantele-e-bobo/O-OrderBy/faleseabadeESC)	Mais (http://www.casamedica.com.br/mais/O-OrderBy/faleseabadeESC)
Móveis Hospitalares (http://www.casamedica.com.br/moveis-hospitalares/O-OrderBy/faleseabadeESC)	Nurture Clínica (http://www.casamedica.com.br/nurture-clinica/O-OrderBy/faleseabadeESC)	Órteses (http://www.casamedica.com.br/ortese/O-OrderBy/faleseabadeESC)	Oxigenoterapia (http://www.casamedica.com.br/oxigenoterapia/O-OrderBy/faleseabadeESC)	Peitoral (http://www.casamedica.com.br/peitoral/O-OrderBy/faleseabadeESC)	Resgate (http://www.casamedica.com.br/resgate/O-OrderBy/faleseabadeESC)	Termônmetro (http://www.casamedica.com.br/termometro/O-OrderBy/faleseabadeESC)	Vaculário / Pés Cirúrgico (http://www.casamedica.com.br/vacu-rio-pes-cirurgico/O-OrderBy/faleseabadeESC)	Veículo Alpin (http://www.casamedica.com.br/veiculo-alpin/O-OrderBy/faleseabadeESC)



casamedica > (http://www.casamedica.com.br/) Equipamentos / Instrumentos Médicos > (http://www.casamedica.com.br/equipamentos-instrumentos-medicos)

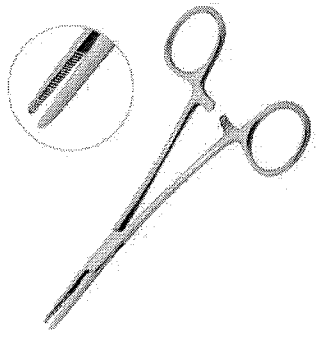

Pinça Kelly Reta ABC 14 cm (Cód. 8556)

☆☆☆☆☆ **Avalie**
 É Usada Para Pincamento (Hemostasia). - Confeccionada Em Aço Inox
 Primeira Qualidade. - Para Campo. Embalada Individualmente Em
 Plástico. Constando Externamente Os Dados De Identificação E
 Procedência. - Com Serrilha.

Pe: R\$ 52,59 (check/carr/add? sku=8556&qt=1&seller=1&redirect=true&sc=1)
 Por: R\$ 25,30
 ou 3x de R\$ 8,43

R\$ 24,04 à vista c/ 5% de desconto

- Opções de Parcelamento:
- 1X de R\$ 25,30 sem juros
 - 3X de R\$ 8,43 sem juros
 - 5X de R\$ 5,43 com juros
 - 7X de R\$ 4,03 com juros
 - 9X de R\$ 3,21 com juros
 - 11X de R\$ 2,70 com juros
 - 2X de R\$ 12,65 sem juros
 - 4X de R\$ 6,70 com juros
 - 6X de R\$ 4,63 com juros
 - 8X de R\$ 3,57 com juros
 - 10X de R\$ 2,89 com juros
 - 12X de R\$ 2,51 com juros

Prie e prazo de entrega
 Digite seu CEP

Calcular

Não sei meu CEP
 (http://www.buscacep.correios.com.br/sistemas/buscacep/)

Características

Pinça Kelly 14cm Reta

É usada para pincamento (hemostasia).

- Produto Confeccionado em Aço Inoxidável AISI-402;
 - Ponta reta, com Serrilha.

Especificações

Medidas da Embalagem
 Peso: 200 g
 Altura: 4 cm
 Largura: 22 cm
 Comprimento: 10 cm

Opinião dos consumidores:

Média de avaliações: ☆☆☆☆☆ **Avalie nenhum voto**
 Seja bem vindo(a)! Faça login ou cadastre-se!

☆☆☆☆☆ nenhum voto
 ☆☆☆☆☆ nenhum voto
 ☆☆☆☆☆ nenhum voto
 ☆☆☆☆☆ nenhum voto
 ☆☆☆☆☆ nenhum voto

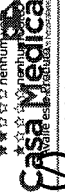

Avalie este produto: Tentou interesse

001061

Procure por marca, nome, código...

[CATEGORIAS](#)
[TODOS OS PRODUTOS](#)
[COMPRA RÁPIDA](#)
[SIMPLES DENTAL](#)

Dental Cremer | Instrumentais | Pinça

[Produto](#)
[Indicação](#)
[Características](#)
[Nova Descrição](#)
[Salvar no Facebook](#)

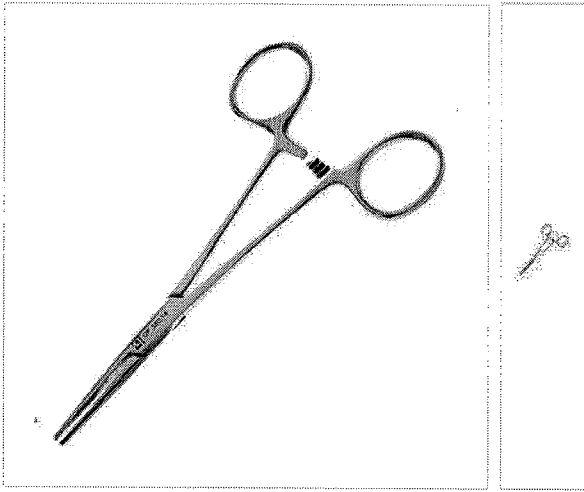

Pinça Kelly Reta - Quinelato

Cod. de Referência: 477443 ☆☆☆☆ (0) [Avalie este produto](#)

Embalagem com 1 unidade.

FRETE GRÁTIS! NAS COMPRAS ACIMA DE R\$100,00

R\$ 56,82	Condições de Pagamento [▼]
Por: R\$ 47,35	Na compra deste produto, ganhe: 47 pontos
QUANTIDADE: <input type="text" value="1"/>	COMPRAR
	<small>VOCÊ ESTÁ EM UM AMBIENTE SEGURO</small>

001062

CENTRAL DE ATENDIMENTO
SEGUNDA À SEXTA
DAS 8:30 AS 12:00 -13:00 AS 17:30



Pesquisar na loja

- Home
- Minha Conta
- Lista de Desejos
- Sobre a Empresa
- Meu Carrinho (0)

INICIO / EQUIPAMENTOS VETERINÁRIA / PINÇA / TESOURA / PINÇA KELLY RETA 16CM HEMOSTATICA

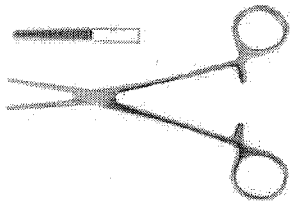

PINÇA KELLY RETA 16CM HEMOSTATICA

R\$ 61,95

Informações sobre o produto

Ferramenta de uso veterinário.
Material Cirúrgico Antioxidante.
Utilizado em cirurgias em animais em geral.
Tipo Kelly Reta

Cód. de Produto: 006163-8

Calcule o valor do frete do seu produto

CEP

0 comentários

Classificar por Mais antigos

Adicionar um comentário...

Facebook Comments Plugin

Pesquisar na loja

Central de ATENDIMENTO

Item 402 - R\$ 61,6033

001063

OLÁ, ENTRE OU CADASTRE-SE (/CLIENTES/LOGIN/)

Encontre o que deseja

BUSCAR

Olá Visitante, bem vindo!
Faça Login (/clientes/login/)
| Cadastre-se (/clientes/cadastre-se/)

INSTRUMENTAIS (/INSTRUMENTAIS/)

CÂNULAS (/CANULAS/)

CAIXAS MONTADAS (/CAIXAS-MONTADAS/)

BISTURIS ELETRÔNICOS (/BISTURIS-ELETRONICOS/)

EQUIPAMENTOS

BIOSSEGURANÇA (/BIOSSEGURANCA/)

CADEIRAS PARA EXAMES

LINHA PESSOAL (/LINHA-PESSOAL/)

- [CIRURGIA PLÁSTICA](#) (/ESPECIALIDADE-CIRURGIA-PLASTICA/?MAP=CL&SORT=A-Z)
- [URTOLOGIA](#) (/ESPECIALIDADE-URTOLOGIA/?MAP=CL&SORT=A-Z)
- [DERMATOLOGIA](#) (/ESPECIALIDADE-DERMATOLOGIA/?MAP=CL&SORT=A-Z)
- [CIRURGIA VASCULAR](#) (/ESPECIALIDADE-CIRURGIA-VASCULAR/?MAP=CL&SORT=A-Z)
- [ORTOPEDIA](#) (/ESPECIALIDADE-ORTOPEDIA/?MAP=CL&SORT=A-Z)
- [GINECOLOGIA](#) (/ESPECIALIDADE-GINECOLOGIA/?MAP=CL&SORT=A-Z)
- [BUCCOMAXILOFACIAL](#) (/ESPECIALIDADE-BUCCOMAXILOFACIAL/?MAP=CL&SORT=A-Z)
- [CIR. PEDIÁTRICA](#) (/ESPECIALIDADE-CIRURGIA-PEDIATRICA/?MAP=CL&SORT=A-Z)
- [MASTOLOGIA](#) (/ESPECIALIDADE-MASTOLOGIA/?MAP=CL&SORT=A-Z)

Emergência e Monitoramento (emergencia-e-monitoramento/)

Cadeiras (cadeiras-para-exames/)

Bisturis (bisturis-eletronicos/)

Biossegurança (biosseguranca/)

Caixas Montadas (caixas-montadas/)

Instrumentais (instrumentais/)

Equipamentos (equipamentos/)

[\(/ \)](#) > INSTRUMENTAIS > PINÇA > HEMOSTÁTICA > KELLY (/INSTRUMENTAIS/PINCA/HEMOSTATICA/KELLY/)



PINÇA KELLY RETA. 16 CM
RHOSSE (/RHOSSE/) Ref: RH01519
Pinça Kelly Reta. 16 cm
Disponibilidade: 5 dias úteis.

R\$ 60,00
R\$ 57,00 NO BOLETO

Comprar
Ambiente 100% seguro

Adicionar à lista de desejos (clientes/login?next=/pinca-kelly-reta-16-cm/p)

COMPARTILHE:

(https://www.rhosse.com.br/pinca-kelly-reta-16-cm/p) (http://www.rhosse.com.br/pinca-kelly-reta-16-cm/p)

Calcular o valor do frete

reta-reta-Reta. 16- 16- 16 kelly-kelly-reta-16-cm/p

cm/p) (http://www.rhosse.com.br)

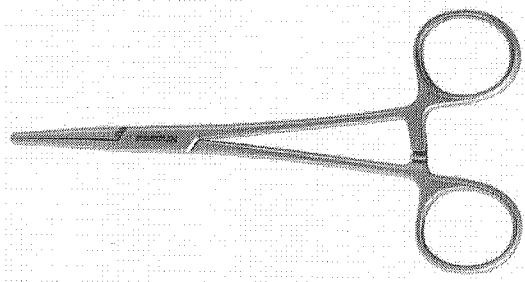

(/m/rhosse/shop/products/images/26540/large/pinca-kelly-reta-16-cm_1068.jpg)

DESCRIÇÃO

Pinça Kelly Reta.16 cm

Registros no Ministério da Saúde:
Instrumentos Cirúrgicos Não Articulados Cortantes Rhosse: MS 80310620001

001064



Assistência / Mobilidade	Almofada / Colchões	Aparelho de Pressão	Balanças	Cadeira de Rodas	Cardiologia	Cirurgia e Colostomia	Decorativos	Distribuição
Distribuição de Sono	Equipamentos / Instrumentos Médicos	Esterilização	Estetoscópios	Estomatologia / Espanos	Fonoaudiologia	Incontinência Urinária	Móveis e Bóiler	Meios
Móveis Hospitalares	Nurture Clínica	Órteses	Oxímetro de Pulso	Pessoal	Regista	Terminômetro	Vestidário / Pás Cirúrgico	Welch Allyn



casamedica > (<http://www.casamedica.com.br/>) Equipamentos / Instrumentos Médicos > (<http://www.casamedica.com.br/equipamentos-instrumentos-medicos>)

Pinça Kelly Reta ABC 16 cm (Cód. 5549)

☆☆☆☆☆ **Avalie**
É Usada Para Pinçamento (Hemostasia). - Produto Confeccionado Em Aço Inoxidável AISI-420. - Ponta Reta, Com Serrilha.

De: R\$ 62,96
Por: **R\$ 29,64**
ou 3x de R\$ 9,88
R\$ 28,16 à vista 5% de desconto

/?checkout/cart/add?sku=5549&qty=1&seller=1&redirect=true&sc=1

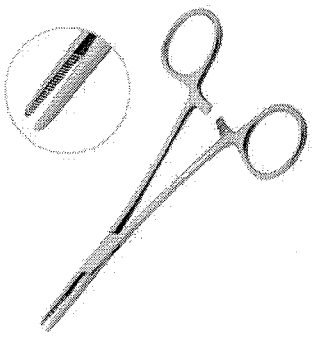

(<http://casamedica.wiximg.com.br/arquivos/ids/1757511-1000-1000/Pinca-Kelly-14cm-Reta.jpg>)

- Opções de Parcelamento:
- 1X de R\$ 29,64 sem juros
 - 3X de R\$ 9,88 sem juros
 - 5X de R\$ 5,43 com juros
 - 7X de R\$ 4,72 com juros
 - 8X de R\$ 3,77 com juros
 - 11X de R\$ 3,16 com juros
 - 12X de R\$ 2,94 com juros

Frete e prazo de entrega

Calcular

Não sei meu CEP (<http://www.buscacep.correios.com.br/sistemas/buscacep/>)

Características

- Pinça Kelly 16cm reta - ABC
- Material: Produto Confeccionado em Aço Inoxidável AISI-420
- Tamanho: 16 cm
- Embalagem: Plástica Individual, constando os dados de identificação, procedência e rastreabilidade

Especificações

Medidas da Embalagem

Peso: 200 g

Abura: 4 cm

Largura: 22 cm

Comprimento: 10 cm

Opinião dos consumidores:

Média de avaliações: ☆☆☆☆☆ **Avalie nenhum voto**

- ☆☆☆☆☆ nenhum voto
- ☆☆☆☆☆ nenhum voto
- ☆☆☆☆☆ nenhum voto
- ☆☆☆☆☆ nenhum voto

Seja bem vindo(a)! Fe ou cadastre-se!

Avalie este Produto



- ☆☆☆☆☆ Tenho interesse
- ☆☆☆☆☆ Não tenho interesse
- ☆☆☆☆☆ Já tenho esse produto

001065

18 3221 2232

Seja bem vindo! Faça seu login (login) ou cadastre-se (cadastro).



Home (http://www.hospitalardistribuidora.com.br) Empresa (/contendo/empresa/12) Cadastro (cadastro/) Como Comprar (/contendo/como-comprar/14) Meus Pedidos (login/) Seguranca (/contendo/seguranca/16) Fale Conosco (/atendimento/email/)

(http://www.hospitalardistribuidora.com.br)

Pesquisar um Produto

Meu Carrinho (http://www.hospitalardistribuidora.com.br/carrinho/) (carrinho) (http://www.hospitalardistribuidora.com.br/carrinho/)

→ Categorias

- AGULHAS (categoria/agulhas/2107)
- HIPODERMICAS (categoria/agulhas-hipodermicas/2472)
- PARA COLETA DE SANGUE A VAGUO (categoria/agulhas-para-coleta-de-sangue-a-vacuado/2472)
- PARA RACUI (categoria/agulhas-para-racui/2476)
- PARA SUTURA (categoria/agulhas-para-sutura/2471)
- MODELO B (categoria/agulhas-para-sutura-modelo-b/2494)
- MODELO B (categoria/agulhas-para-sutura-modelo-b/2495)
- MODELO GR (categoria/agulhas-para-sutura-modelo-gr/2498)
- MODELO PB (categoria/agulhas-para-sutura-modelo-pb/2487)
- ALGODÃO (categoria/algodao/2113)
- ALMOTOLIA (categoria/almotolia/2114)
- APARELHOS (categoria/aparelhos/2115)
- APARELHOS PARA DERMATOLOGIA (categoria/aparelhos-aparelhos-para-dermatologia/2448)
- APARELHOS PARA OFTALMOLOGIA (categoria/aparelhos-aparelhos-para-oftalmologia/2445)
- APARELHOS PARA OTORRINOLARINGOLOGIA (categoria/aparelhos-aparelhos-para-otorrinolaringologia/2445)
- BARBEAR (categoria/aparelhos-barbear/2117)
- DESINFECTANTES (categoria/aparelhos-desinfetantes/2389)
- INHALADORES E NEBULIZADORES (categoria/aparelhos-inhaladores-e-nebulizadores/2445)
- PRESSÃO (categoria/aparelhos-pressao/2116)
- ANALÓGICOS (categoria/aparelhos-analogicos/2413)
- DIGITAIS (categoria/aparelhos-digitais/2116)
- PECAS (categoria/aparelhos-pecas/2723)
- UNIFICADORES (categoria/aparelhos-unificadores/2413)
- APARELHOS DIVERSOS (categoria/aparelhos-diversos/2413)



http://appsitecommerces3.s3.amazonaws.com/clientes/cliente4211/produtos/2017/22145196016.jpg?lib=appsiteco

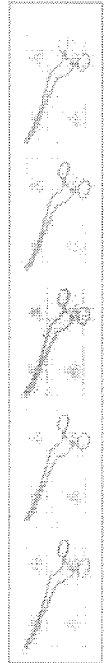

Indicar produto

Adicionar aos favoritos

Dúvida

PINÇA PROF. MEDINA (P/ BIOPSIA UTERINA)

0

SKU: 0289
Modelo: VARIOS

Selecione uma opção

24cm 2mm SKU: 1048

24cm 3mm SKU: 0289

24cm 4mm SKU: 0637

24cm 5mm SKU: 0638

por **R\$322,40**
ou **R\$312,73** à vista
Economia de **R\$9,67**

Adicionar ao carrinho

formas pagamento parcelado

em até 1x de **R\$322,40** sem juros
à vista **R\$322,40**

Descrição completa

Descrição completa

PINÇA PROF.MEDINA PIBIOPSIA 24CM 2MM - ABC
Material: Produto Confeccionado em Aço Inoxidável AISI-420
Tamanho: 24CM
Embalagem: Plástica individual, constando os dados de identificação, procedência e rastreadibilidade
Marca: ABC
Fabricante: ABC INSTRUMENTOS CIRÚRGICOS

0010663

Item 403

Item 403 - 291,63



Desconto de 10% à vista no boleto e Depósito Bancário. Entrega para Todo Brasil e Parcelamento nos cartões em 4x sem juros.

INÍCIO / PINÇA PROFESSOR MEDINA P/ BIOPSIA UTERINA 24CM - 3MM

PINÇA PROFESSOR MEDINA P/ BIOPSIA UTERINA 24CM - 3MM

R\$ **295,00**

Receber aviso de novos preços

Entrega: Até 1.2 dias úteis para Envio

COMPRAR

Qtde:

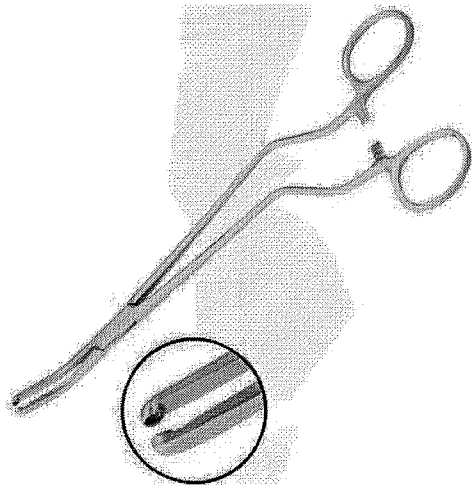

MAIS IMAGENS



PRODUTOS RELACIONADOS

Escolha os produtos que deseja adicionar ao carrinho ou marcar todos



PINÇA PROFESSOR MEDINA P/ BIOPSIA UTERINA 24CM - 2MM
R\$295,00

À vista no boleto R\$ 265,50

ou 12x de R\$33,19



PINÇA PROFESSOR MEDINA P/ BIOPSIA UTERINA 24CM - 4MM
R\$295,00

À vista no boleto R\$ 265,50

ou 12x de R\$33,19



MESA GINECOLÓGICA MOTORIZADA CG7000N - MEDPEI
R\$13.178,00

À vista no boleto R\$ 11.860,20

ou 12x de R\$1.482,62



PINÇA PROFESSOR MEDINA P/ BIOPSIA UTERINA 24CM - 5MM
R\$295,00

À vista no boleto R\$ 265,50

ou 12x de R\$33,19

Descrição
Informação Adicional
Comentários
Descrição

Destina-se a coleta através de Biópsia no Colo Uterino para exame laboratorial.

001067

O que você procura?

Olá Visitante, bem vindo!
Faça Login (/clientes/login/) | Cadastre-se (/clientes/cadastre-se/)



 INSTRUMENTAL CIRÚRGICO	INSTRUMENTAL ODONTOLÓGICO (INSTRUMENTAL-ODONTOLÓGICO)	INSTRUMENTAL OFTALMO (INSTRUMENTAL-CIRURGICO/OFT-MICRO-CIRURGIA)	MEGA PROMOÇÕES (MEGA-PROMOCOES/S)
---	---	--	-----------------------------------

🏠 (/) • Instrumental Cirúrgico • Pinça (/instrumental-cirurgico/pinca/)

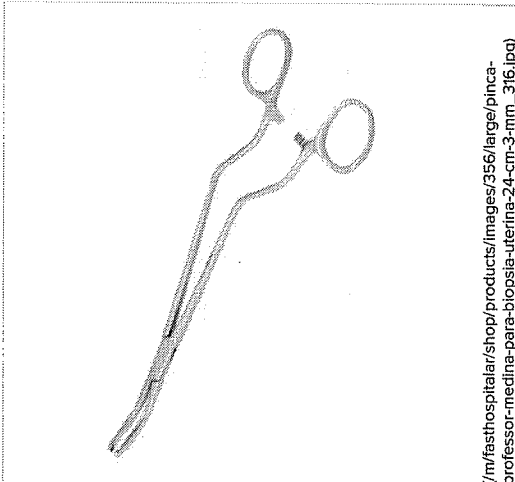

PINÇA PROFESSOR MEDINA PARA BIOPSIA UTERINA 24 cm 3 mm

Cod. do Produto: ABC-0269
ABC Instrumentos Cirúrgicos (/abc-instrumentos-cirurgicos/)

R\$ 257,49

R\$ 244,62 no boleto bancário (-5%)

6x de R\$ 42,92 sem juros ver parcelas ▾

Comprar

ambiente seguro

Adicionar à lista de desejos (/clientes/login/?next=/pinca-professor-medina-para-biopsia-uterina-24-cm-3-mm/p)

COMPARTILHE ESTE PRODUTO



CALCULAR O VALOR DO PRETE

Calcular

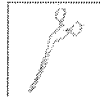

001068

Item 404-18 355,6233

18 3221 2232

Seja bem vindo! Faça seu login (login) ou cadastre-se (cadastro).



Home (http://www.hospitalaristribuidora.com.br) Empresa (conteudo/empresa/12) Cadastro (cadastro/)

Como Comprar (conteudo/como-comprar/14) Meus Pedidos (login/) Seguranca (conteudo/seguranca/16) Fale Conosco (atendimento/email/)

(http://www.hospitalaristribuidora.com.br)

Pesquisar um Produto

Search bar with magnifying glass icon

Meu Carrinho (carrinho) http://www.hospitalaristribuidora.com.br/carrinho/

Home (/) / INSTRUMENTAL (categoria/instrumental/2536) / PINÇA THOMAS GAYLOR P/ BIOPSIA 24 cm (produto/pinca-thomas-gaylor-p-biopsia-24-cm/28228)

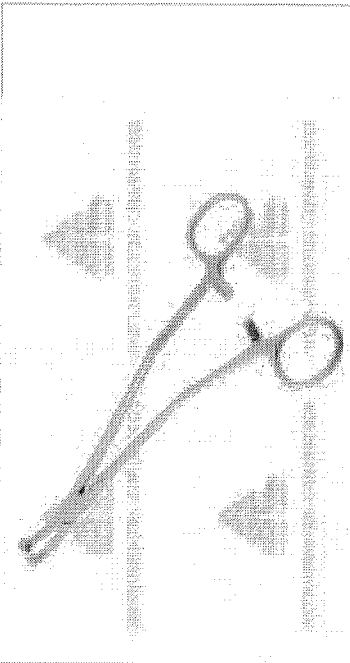

(http://appstore.commerce333.amazonaws.com/clientes/cliente4241/produtos/28228/201451986024.jpg)

- AGULHAS (categoria/agulhas/2107)
- HIPODERMICAS (categoria/agulhas-hipodermicas/2472)
- PARA COLETA DE SANGUE A VACUO (categoria/agulhas-sans-estafid-sangue-a-vacu/2472)
- PARA RAQUI (categoria/agulhas-para-raqui/3476)
- PARA SUTURA (categoria/agulhas-para-sutura/2471)
- MODELO B (categoria/agulhas-para-sutura-modelo-b/2484)
- MODELO C (categoria/agulhas-para-sutura-modelo-c/3485)
- MODELO CR (categoria/agulhas-para-sutura-modelo-cr/2486)
- MODELO PB (categoria/agulhas-para-sutura-modelo-pb/3487)
- ALGODAO (categoria/godao/2112)
- ALMOFOLA (categoria/almofole/2114)
- APARELHOS (categoria/aparelhos/2115)
- APARELHOS PARA DERMATOLOGIA (categoria/aparelhos-para-dermatologia-para-dermatologia/3449)
- APARELHOS PARA OFTALMOLOGIA (categoria/aparelhos-para-oftalmologia-para-oftalmologia/3445)
- APARELHOS PARA OTORRINOLINGUISTOLOGIA (categoria/aparelhos-para-otorrinolinguistologia/3445)
- BARBEAR (categoria/aparelhos-barbear/2117)
- DISFIBRILADORES (categoria/aparelhos-disfibriladores/2389)
- INALADORES E NEBULIZADORES (categoria/aparelhos-inaladores-e-nebulizadores/4124)
- PROFESSAO (categoria/aparelhos-professao/2116)
- ANALOGICOS (categoria/aparelhos-analogicos/4131)
- DIGITAIS (categoria/aparelhos-digitaes/4130)
- PECAS (categoria/aparelhos-pecas/3723)
- UNIFICADORES (categoria/aparelhos-unificadores/4135)
- APARELHOS DIVERSOS (categoria/aparelhos-diversos/2532)

PINÇA THOMAS GAYLOR P/ BIOPSIA 24 cm

Modelo: ABC
Disponibilidade: IMEDIATO
Garantia: GARANTIA DE 10 ANOS CONTRA DEFEITOS DE FABRICAÇÃO

por **R\$356,50**
em até 3x de R\$118,83 sem juros
ou R\$345,80 à vista
Economia de: R\$10,70

Adicionar ao carrinho

tomas pagamento parcelado

Indicar produto

Adicionar aos favoritos

Duvida

em até 3x de R\$118,83 sem juros
à vista **R\$356,50**
2x de R\$178,25 sem juros
3x de R\$118,83 sem juros

Descrição completa

Descrição completa

Material: Produto Confeccionado em Aço Inoxidável AISI-420

Tamanho: 24CM

Embalagem: Plástica Individual, constando os dados de identificação, procedência e rastreabilidade

Marcas: ABC

Fabricantes: ABC INSTRUMENTOS CIRÚRGICOS

Garantia: 10 anos contra defeitos de fabricação

Certificações: Fabricado de acordo com Padrões Internacionais de Qualidade, Normas de ABNT, CE.

REG. MS: 10304850053

001069

Produtos similares

Item 404



Desconto de 10% à vista no boleto e Depósito Bancário. Entrega para Todo Brasil e Parcelamento nos cartões em 4x sem juros.

INÍCIO / PINÇA THOMAS GAYLOR P/ BIOPSIA DO COLO INTERINO 24 CM

PINÇA THOMAS GAYLOR P/ BIOPSIA DO COLO INTERINO 24 CM

R\$ 369,48

Receber aviso de novos preços
Entrega: Até 12 dias úteis para Envio

COMPRAR Qtd: 1

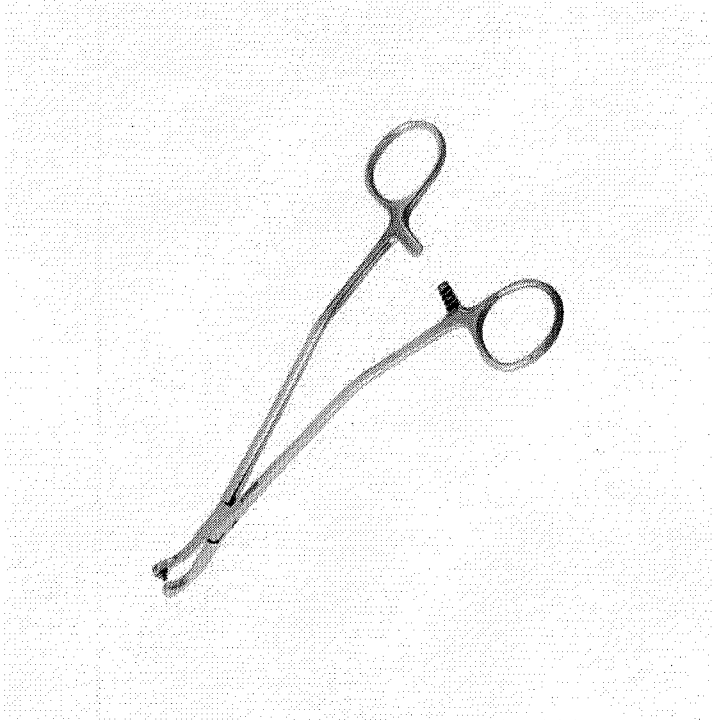



MAIS IMAGENS



Descrição
Informação Adicional
Comentários
Descrição

PRODUTOS RELACIONADOS

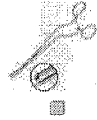
Escolha os produtos que deseja adicionar ao carrinho ou marcar todos

-  PINÇA PROFESSOR MEDINA P/ BIOPSIA UTERINA 24CM - 2MM
R\$295,00
À vista no boleto R\$ 265,50
ou 12x de R\$33,19
-  PINÇA PROFESSOR MEDINA P/ BIOPSIA UTERINA 24CM - 4MM
R\$295,00
À vista no boleto R\$ 265,50
ou 12x de R\$33,19
-  PINÇA PROFESSOR MEDINA P/ BIOPSIA UTERINA 24CM - 3MM
R\$295,00
À vista no boleto R\$ 265,50
ou 12x de R\$33,19
-  PINÇA PROFESSOR MEDINA P/ BIOPSIA UTERINA 24CM - 5MM
R\$295,00
À vista no boleto R\$ 265,50
ou 12x de R\$33,19

001070

Você está em: <http://www.espacoqualys.com.br/> > [Pinca Thomas Gaylor P Biopsia 24cm](http://www.espacoqualys.com.br/)

Pinca Thomas Gaylor P Biopsia 24cm

Já Comprou? Faça sua Avaliação!

(<http://www.espacoqualys.com.br/review/product/list/id/17302/#review-form>)

Código do Produto: 7695 | Marca: ABC Instrumentos (http://www.espacoqualys.com.br/abc_instrumentos/)
Espaço: Disponível

de: R\$ 340,89

Por: R\$ 309,90

em até 5x de R\$ 61,98 s/ juros

R\$ **294,41**

à vista (5% Desc. já calculado)

PARCELAMENTO NO CARTÃO:

- 1x R\$ 309,90 s/ juros
- 2x R\$ 154,95 s/ juros
- 3x R\$ 103,30 s/ juros
- 4x R\$ 77,48 s/ juros
- 5x R\$ 61,98 s/ juros

COMPRAR

comprar com 1 clique

Calcule o frete e o prazo de entrega

Digite o CEP

Calcular

Não sei meu CEP >
(<http://www.buscacep.com.br/sistema/buscaccep/default.cfm>)

lista de formatura

(<http://www.espacoqualys.com.br/amgiftreg/levant/addItem/product/17302/>)

705dbdd1551ea088697e24b2d1d2c1074/pinca_thomas_gaylor_p_biopsia_24cm.jpg

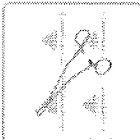
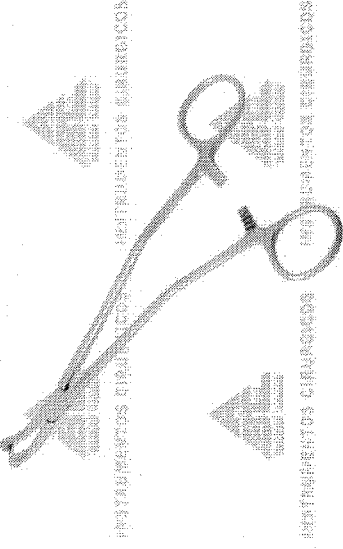

TELEVENDAS

Capitais | Demais Cidades



LOJAS FÍSICAS

Onde estamos



ENTREGA EXPRESS

Porto Alegre em até 24h



RETIRE NA LOJA

Não pague nada pelo frete

Cartão G

Tweet (<https://twitter.com/share>)

(<https://www.pinterest.com/pin/create/button/>)

uri&media=http://www.espacoqualys.com.br/media/catalog/product/cache/1/image/4/f/0e/19e453f46a4e09f

Co+1 | Compartilhar Afiliados (<http://www.espacoqualys.com.br/rewards/referal/>)

Veja mais produtos da marca ABC Instrumentos

(http://www.espacoqualys.com.br/abc_instrumentos/)...

SITE BLINDADO

(<https://63-se-cas1-3416-430-9975-pb-br.html>)?

uri=www.espacoqualys.com.br

SECURE

uri=www.verifica-

uri=www.verifica-

COMPETE

COMPETE

uri=ExibirDetalhesLoja/fc83c435-

uri=ExibirDetalhesLoja/fc83c435-

uri=ExibirDetalhesLoja/fc83c435-



DÚVIDAS

sobre o produto

Mais informações?
Faça sua pergunta

CLIQUE AQUI



QUEM VIU ESTE PRODUTO VIU TAMBÉM...

001071

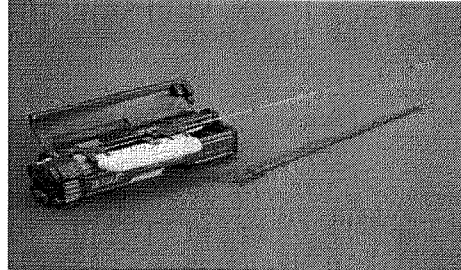

Ao Consórcio Intermunicipal de Saúde - CONIMS
CNPJ 00.136.858/0001-88

A/C
Rafael Davi Rodrigues de Queiroz

PROPOSTA DE INSTRUMENTO BARD MAGNUM

PROPOSTA DE COMPRA DO INSTRUMENTO BARD MAGNUM PARA USO DAS AGULHAS DE CORE BIOPSIA.

- Instrumento de uso exclusivo das agulhas de core biópsia bard conforme recomendação do fabricante.
- Garantia de 12 Meses.
- Efetuaremos a manutenção da Magnum.

INSTRUMENTO BARD MAGNUM	QUANTIDADE 01	PREÇO UNIT. R\$ 9.986,00
--------------------------------	----------------------	---------------------------------

Validade Proposta: 30 dias
Atenciosamente
Guido Peixoto

A.P. TORTELLI COMÉRCIO DE PRODUTOS MÉDICOS HOSPITALARES LTDA

Rua General Potiguara, 1428 / Lote 18 - Fone: (41)3327 - 4333 - CEP: 81050-500 - Novo Mundo- Curitiba - PR
CNPJ: 78.451.614/0001-87

001073
K**RES: Solicitação - Cotação de Valor.**

De: Guido Andre Severo Peixoto

Para: licitacao@conims.com.brCópia: fernanda.delattre@Apmedical.com.br

Cópia oculta:

Assunto: RES: Solicitação - Cotação de Valor.

Data: 31/05/2017 20:45

[Proposta de...doc 42.15 KB](#)

Boa Tarde,

Rafael!!!

Conforme contato segue anexo proposta comercial o Instrumento Bard Magnum.

De: licitacao@conims.com.br [mailto:licitacao@conims.com.br]**Enviada em:** quarta-feira, 31 de maio de 2017 09:12**Para:** Guido Andre Severo Peixoto <Guido.Peixoto@Apmedical.com.br>**Assunto:** Solicitação - Cotação de Valor.

Bom dia, Guido

Conforme contato telefônico, quanto a solicitação de cotação do produto PISTOLA BARD MAGNUN segue as informações;

Consórcio Intermunicipal de Saúde - CONIMS
CNPJ 00.136.858/0001-88

Junto do arquivo digitalizado, não esqueça que ele deve constar o CNPJ da empresa e assinatura.

Grato com a colaboração.

--

Atenciosamente,

RAFAEL DAVI RODRIGUES DE QUEIROZLicitações / Contratos / Credenciamento
Consórcio Intermunicipal de Saúde - Pato Branco - Paraná
Telefone: (46) 26040780 - Ramal: 2015/2092
<http://www.conims.com.br>



ALTERMED
MEDICAMENTOS E MATERIAIS HOSPITALARES

Orçamento Nr. 26786

Cliente.....Consortio Interm Saude Pato Branco-CONIMS

Endereço.....Rua Afonso Pena

Município.....PATO BRANCO

Att.Sr(a).....A/C Sandra

001074
00.802.002/0001-02

Altermed Mat Med Hosp Ltda
Estrada Boa Esperança, 2320
Fundo Canoas Cep: 89163-554

RIO DO SUL - SC

Cód..... 0664

Fone..... (46)3313-3559

Fax..... (46)3313-3559

CNPJ/CPF.. 00.136.858/0001-88

- PR

Atendendo a sua solicitação, estamos enviando proposta com preço e condições de pagamento do(s) item(s) abaixo relacionado(s):

Item	Descrição	Qtde	U.M.	R\$ Unit.	R\$ Total
1	Agulha para biópsia de medula óssea infantil 18 GA	1	UND	92,80000	92,80
2	Pistola biópsia da Bard tipo Magnum.	1	UND	10.900,00000	10.900,00
2 Total:					10.992,80

ATENÇÃO !!!

Obs: O(s) produto(s) acima relacionado(s) pode(rão) sofrer variação em seu(s) saldo(s) de estoque, existindo a possibilidade de não possuir o saldo necessário em caso de pedido, o presente não garante entrega imediata.

Condições de Fornecimento:

Pagamento.....30 - 30DD

Frete.....Incluso (VER FATURAMENTO MÍNIMO)

Prazo Entrega.....Imediata (CONFIRMAR ESTOQUE)

Validade Proposta. 10 (dez) dias

Sendo o que temos a oferecer para o momento, nos colocamos a disposição para qualquer esclarecimento adicional que se faça necessário.

Atenciosamente,

Marcos

Rio do Sul (SC), 30/05/2017

Promotor do Setor:

Marcos Daniel

Fone: (43)3351-8452

FONE: +55 (47) 3520 9000

Estrada Boa Esperança, 2320 | Fundo Canoas

Cep: 89163-554 | RIO DO SUL | SC | Brasil

CNPJ: 00.802.002/0001-02

IE: 25.314.899-5

licitacoes@altermed.com.br / altermed@altermed.com.br

www.altermed.com.br



Item 406

Código: BR0325431

Descrição do Item: PRESERVATIVO MASCULINO, BORRACHA NATURAL, COMPRIMENTO MÍNIMO DE 160 MM, LARGURA NOMINAL 52 MM, ESPESSURA MÍN. 0,03MM, LUBRIFICADO, S/ ESPERMICIDA, S/ ODOOR, C/ RESERVATÓRIO, TRANSLÚCIDO, TRANSPARENTE, QUANTIDADE DE LUBRIFICANTE ENTRE 400 E 700MG

Unidade de Fornecimento:

Grupo:

Classe:

UF:

Município:

PDM:

Base de dados BPS

CÓDIGO BF	DESCRIÇÃO ITEM	UNIDADE DE FORNECIMENTO	DATA COMRA	MODALIDADE DA COMRA	DATA INSCRIÇÃO	FABRICANTE	FABRICANTE/FORNECEDOR	NOME DA INSTITUIÇÃO	MUNICÍPIO	UF	OUTROS ITENS COMPRADOS	PREÇO UNITÁRIO	MEDIA PONDERADA
BR0325431	PRESERVATIVO MASCULINO, BORRACHA NATURAL, COMPRIMENTO MÍNIMO DE 160 MM, LARGURA NOMINAL 52 MM, ESPESSURA MÍN. 0,03MM, LUBRIFICADO, S/ ESPERMICIDA, S/ ODOOR, C/ RESERVATÓRIO, TRANSLÚCIDO, TRANSPARENTE, QUANTIDADE DE LUBRIFICANTE ENTRE 400 E 700MG	UNIDADE	07/04/2017	Pregão	10/04/2017	FABRICA DE ARTEFATOS DE LATEX BLOWTEX LTDA.	FABRICA DE ARTEFATOS DE LATEX BLOWTEX LTDA - ME	MUNICÍPIO DE SANTOS	SANTOS	SP	1500000	0,1000	0,1082
BR0325431	PRESERVATIVO MASCULINO, BORRACHA NATURAL, COMPRIMENTO MÍNIMO DE 160 MM, LARGURA NOMINAL 52 MM, ESPESSURA MÍN. 0,03MM, LUBRIFICADO, S/ ESPERMICIDA, S/ ODOOR, C/ RESERVATÓRIO, TRANSLÚCIDO, TRANSPARENTE, QUANTIDADE DE LUBRIFICANTE ENTRE 400 E 700MG	UNIDADE	07/03/2016	Dispensa de Licitação	06/04/2016	FABRICA DE ARTEFATOS DE LATEX BLOWTEX LTDA.	COMERCIAL CIRURGICA BORGAROSE LTDA	MUNICÍPIO DE FEDERNEIRAS	FEDERNEIRAS	SP	5040	0,1200	0,1082
BR0325431	PRESERVATIVO MASCULINO, BORRACHA NATURAL, COMPRIMENTO MÍNIMO DE 160 MM, LARGURA NOMINAL 52 MM, ESPESSURA MÍN. 0,03MM, LUBRIFICADO, S/ ESPERMICIDA, S/ ODOOR, C/ RESERVATÓRIO, TRANSLÚCIDO, TRANSPARENTE, QUANTIDADE DE LUBRIFICANTE ENTRE 400 E 700MG	UNIDADE - GÊNÉRICO	22/08/2016	Pregão	15/08/2016	FABRICA DE ARTEFATOS DE LATEX BLOWTEX LTDA.	DAMED DMBROS COMERCIO DE MEDICAMENTOS LTDA - EPP	FUNDO MUNICIPAL DE SAUDE MONDAI	MONDAI	SC	1650	0,1980	0,1980
BR0325431	PRESERVATIVO MASCULINO, BORRACHA NATURAL, COMPRIMENTO MÍNIMO DE 160 MM, LARGURA NOMINAL 52 MM, ESPESSURA MÍN. 0,03MM, LUBRIFICADO, S/ ESPERMICIDA, S/ ODOOR, C/ RESERVATÓRIO, TRANSLÚCIDO, TRANSPARENTE, QUANTIDADE DE LUBRIFICANTE ENTRE 400 E 700MG	UNIDADE - GÊNÉRICO	12/02/2016	Pregão	11/03/2016	FABRICA DE ARTEFATOS DE LATEX BLOWTEX LTDA.	INOVAMED COMERCIO DE MEDICAMENTOS LTDA - EPP	FUNDO MUNICIPAL DE SAUDE MONDAI	MONDAI	SC	50	0,2000	0,1990
BR0325431	PRESERVATIVO MASCULINO, BORRACHA NATURAL, COMPRIMENTO MÍNIMO DE 160 MM, LARGURA NOMINAL 52 MM, ESPESSURA MÍN. 0,03MM, LUBRIFICADO, S/ ESPERMICIDA, S/ ODOOR, C/ RESERVATÓRIO, TRANSLÚCIDO, TRANSPARENTE, QUANTIDADE DE LUBRIFICANTE ENTRE 400 E 700MG	UNIDADE	15/04/2016	Pregão	27/06/2016	INDUSTRIA DE ARTEFATOS DE BORRACHA NOVATEX LTDA	NACIONAL COMERCIAL HOSPITALAT LTDA	MUNICÍPIO DE ITAPIRA	ITAPIRA	SP	2070	0,2400	0,1082
BR0325431	PRESERVATIVO MASCULINO, BORRACHA NATURAL, COMPRIMENTO MÍNIMO DE 160 MM, LARGURA NOMINAL 52 MM, ESPESSURA MÍN. 0,03MM, LUBRIFICADO, S/ ESPERMICIDA, S/ ODOOR, C/ RESERVATÓRIO, TRANSLÚCIDO, TRANSPARENTE, QUANTIDADE DE LUBRIFICANTE ENTRE 400 E 700MG	UNIDADE	04/04/2016	Pregão	28/03/2017	MADETEX INDUSTRIA E COMERCIO DE ARTEFATOS DE LATEX LTDA	KEY MED - DISTRIBUIDORA DE HOSPITALARES E ODONTOLÓGICOS LTDA - ME	FUNDO MUNICIPAL DE SAUDE PORTO SEGURO	PORTO SEGURO	BA	10000	0,2500	0,1082

Item 406

CÓDIGO BR	DESCRIÇÃO ITEM	DADOS DO FORNECIMENTO			DADOS DA COMPRA		DADOS DO FABRICANTE/FORNECEDOR		DADOS DA INSTITUIÇÃO			PREÇO UNITÁRIO	
		UNIDADE	DATA COMPRA	MODALIDADE DA COMPRA	DATA DA COMPRA	FABRICANTE	FORNECEDOR	NOME DA INSTITUIÇÃO	MUNICÍPIO	UF	QTD ITENS COMPRADOS	PAGO	MÉDIA PONDERADA
BR0325431	PRESERVATIVO MASCULINO, BORRACHA NATURAL, COMPRIMENTO MÍNIMO DE 180 MM, LARGURA NOMINAL 52 MM, ESPESSURA MIN 0,03MM, LUBRIFICADO, S/ ESPERMIÇADA, S/ ODOOR, C/ RESERVATÓRIO, TRANSLUCIDO, QUANTIDADE DE LUBRIFICANTE ENTRE 400 E 700MG	UNIDADE	02/12/2015	Pregão	25/02/2016	FABRICA DE ARTEFATOS DE LATEX BLOWTEX LTDA.	HOSPITALAR EIRELI - EPP	FUNDO MUNICIPAL DE SAUDE	PORTO SEGURO	BA	10000	0,3000	0,1082
BR0325431	PRESERVATIVO MASCULINO, BORRACHA NATURAL, COMPRIMENTO MÍNIMO DE 180 MM, LARGURA NOMINAL 52 MM, ESPESSURA MIN 0,03MM, LUBRIFICADO, S/ ESPERMIÇADA, S/ ODOOR, C/ RESERVATÓRIO, TRANSLUCIDO, QUANTIDADE DE LUBRIFICANTE ENTRE 400 E 700MG	UNIDADE	20/09/2016	Pregão	16/11/2016	FABRICA DE ARTEFATOS DE LATEX BLOWTEX LTDA.	STOCK DIAGNOSTICOS LTDA	FUNDO MUNICIPAL DE SAUDE DE CAMPESTRE DE GOIAS	CAMPESTRE DE GOIAS GO	PB	10000	0,3100	0,1082
BR0325431	PRESERVATIVO MASCULINO, BORRACHA NATURAL, COMPRIMENTO MÍNIMO DE 180 MM, LARGURA NOMINAL 52 MM, ESPESSURA MIN 0,03MM, LUBRIFICADO, S/ ESPERMIÇADA, S/ ODOOR, C/ RESERVATÓRIO, TRANSLUCIDO, QUANTIDADE DE LUBRIFICANTE ENTRE 400 E 700MG	UNIDADE	22/03/2017	Pregão	19/05/2017	SEX FREE INDUSTRIA E COMERCIO DE ARTEFATOS DE BORRACHA LTDA - ME	DROGAFONTE LTDA	FUNDO MUNICIPAL DE SAUDE DE INGA	INGA	PB	20000	0,4200	0,1082
BR0325431	PRESERVATIVO MASCULINO, BORRACHA NATURAL, COMPRIMENTO MÍNIMO DE 180 MM, LARGURA NOMINAL 52 MM, ESPESSURA MIN 0,03MM, LUBRIFICADO, S/ ESPERMIÇADA, S/ ODOOR, C/ RESERVATÓRIO, TRANSLUCIDO, QUANTIDADE DE LUBRIFICANTE ENTRE 400 E 700MG	UNIDADE	27/09/2016	Pregão	29/11/2016	MADETEX INDUSTRIA E COMERCIO DE ARTEF. DE LATEX LTDA	EETIVE PRODUTOS MEDICO- HOSPITALARES LTDA - ME	MUNICÍPIO DE COLOMBO	COLOMBO	PR	14804	0,8500	0,1082

Observações

*Média Ponderada

Emprega a média simples e o desvio-padrão dos preços unitários para desconsiderar os registros com preços unitários menores que a subtração do primeiro pelo segundo e maiores que o quociente do valor total das transações pela quantidade total vendida. Ref.: Estatística para Economistas - 3ª Edição, Rodolfo Hoffmann - Pag. 39. Estes registros com preços unitários extremos são, em muitos casos, resultado de erros de especificação ou de digitação e, portanto, esta seleção homogênea e aumenta a consistência desta medida representativa.*

Código: BR0332814

Descrição do item: PRESERVATIVO MASCULINO, LÁTEX, 16 CM, 4,40 CM, 0,045 MM, EXAMES DE ULTRASSONOGRAFIA, SEM LUBRIFICANTE

Unidade de Fornecedor:
 Grupo:
 Classe:
 UF:
 Município:
 PDM:

Item 407

Base de dados BPS

CÓDIGO BPS	DESCRIÇÃO ITEM	DADOS DO FORNECIMENTO		DADOS DA COMPRA		DADOS DO FABRICANTE/FORNECEDOR		DADOS DA INSTITUIÇÃO			PREÇO UNITÁRIO		
		UNIDADE DE FORNECIMENTO	DATA COMPRA	MODALIDADE DA COMPRA	DATA INSERÇÃO	FABRICANTE	FORNECEDOR	NOME DA INSTITUIÇÃO	MUNICÍPIO	UF	QTD ITENS COMPRADOS	PKGD	MEDIA PONDERADA
BR0332814	PRESERVATIVO MASCULINO, LÁTEX, 16 CM, 4,40 CM, 0,045 MM, EXAMES DE ULTRASSONOGRAFIA, SEM LUBRIFICANTE	UNIDADE	31/01/2017	Pregão	03/04/2017	MADEITEX INDUSTRIA E COMERCIO DE ARTEF. DE LATEX LTDA	STARMED ARTIGOS MEDICOS HOSPITALARES LTDA	CONSORCIO INTERMUNICIPAL DO SUL DO ESTADO DE ALAGOAS - CONSUL	PENEDO	AL	8600	0,2220	0,2220

Observações

*Média Ponderada

Emprega a média simples e o desvio-padrão dos preços unitários para desconsiderar os registros com preços unitários menores que a subtração do primeiro pelo segundo e maiores que a soma de ambos. Dos registros restantes, apura-se o ruído da transação pelo valor total das transações pela quantidade total vendida. Ref: Estatística para Economistas - 3ª Edição, Rodolfo Hoffmann - Pág. 39. Estes registros com preços unitários extremos são, em muitos casos, resultado de erros de especificação ou de digitação e, portanto, esta seleção homogênea e aumenta a consistência desta medida representativa.

Fale conosco: (61) 3315 - 3990 bps@saude.gov.br
 (61) 3315 - 3991 www.saude.gov.br/banco



Ministério da Saúde

Item 407 - R\$ 0,4458

001077

- [ginecologia&inf=15](#)
- [Colposcópio](#)
- [\(tipodeproduto.asp?tp=123&cat=colposcopio&an=ginecologia&inf=15\)](#)
- [Detector Fetal](#)
- [\(tipodeproduto.asp?tp=124&cat=detector-fetal&an=ginecologia&inf=15\)](#)
- [Escovas Ginecológicas](#)
- [\(tipodeproduto.asp?tp=115&cat=escovas-ginecologicas&an=ginecologia&inf=15\)](#)
- [Espátula De Ayres](#)
- [\(tipodeproduto.asp?tp=113&cat=espátula-de-ayres&an=ginecologia&inf=15\)](#)
- [Especúlos Ginecológicos](#)
- [\(tipodeproduto.asp?tp=112&cat=especulos-ginecologicos&an=ginecologia&inf=15\)](#)
- [Foco Clínico](#)
- [\(tipodeproduto.asp?tp=127&cat=foco-clinico&an=ginecologia&inf=15\)](#)
- [Gel Condutor](#)
- [\(tipodeproduto.asp?tp=116&cat=get-condutor&an=ginecologia&inf=15\)](#)
- [Histerômetro](#)
- [\(tipodeproduto.asp?tp=154&cat=histerometro&an=ginecologia&inf=15\)](#)
- [Impressoras SONY](#)
- [\(tipodeproduto.asp?tp=125&cat=impressoras-sony&an=ginecologia&inf=15\)](#)
- [Kits Descartáveis](#)
- [\(tipodeproduto.asp?tp=153&cat=kits-descartaveis&an=ginecologia&inf=15\)](#)
- [Lençol Descartável](#)
- [\(tipodeproduto.asp?tp=117&cat=lencol-descartavel&an=ginecologia&inf=15\)](#)
- [Luvas Ginecológicas](#)

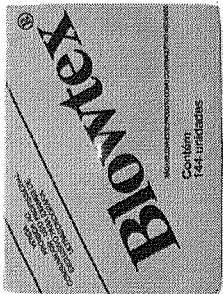

Preservativo Não Lubrificado Blowtex.
 Segurança para seu equipamento, segurança para seu paciente.
 Embalagem - caixa com 144 preservativos não lubrificados.
 Registro Anvisa : 1016710016

Preservativo não Lubrificado BLOWTEX

Disponibilidade: Entrega Imediata (em estoque)

Quantidade:

(produtos/preservativo_nao_lubrificado_g.jpg)

Simule o frete deste produto (pop-frete.asp?keepThis=true&TB_iframe=true&height=520&width=370)

Adicionar à lista de desejos (wish_list_cadastro.asp)

Indicar a um amigo (indicar.asp)

ref=http://www.permed.com.br/produtos.asp?

produto=232&categoria=120&a2=preservativos&a1=ginecologia&inf=15&nomeproduto=Preservativo

não Lubrificado

BLOWTEX&nomejelo=permed&img=http://www.permed.com.br/produtos/thumbs/preservativo_nao_lubrificado_p.jpg&keepThis=true&TB_iframe=true&height=520&width=370)

Em até 1x de **R\$ 49,35** ou **R\$ 47,87** à vista

Mais opções de pagamento

Mais informações sobre este produto:

Preservativo não lubrificado Blowtex

- Uso médico:

esta linha de preservativos é utilizada especialmente em transdutores de aparelhos para ultra-sonografia, não devendo ser usado como contraceptivo.

- Segurança e proteção:

protege o equipamento e proporciona conforto em exames transvaginais e transretais.

- Tecnologia na produção:

cada preservativo é embalado hermeticamente, um a um, protegido da luz direta, preservando suas propriedades.

Embalagem - caixa com 144 preservativos não lubrificados.

Validade - 03 anos.

Composição - Látex de borracha natural

Quem viu este produto, viu também:



001078



Desconto de 10% à vista no Boleto e Depósito Bancário. Entrega para Todo Brasil e Parcelamento nos cartões em 4x sem juros.

INÍCIO / PRESERVATIVO NÃO LUBRIFICADO PARA ULTRASOM CX 144UN - MADEITEX

PRESERVATIVO NÃO LUBRIFICADO PARA ULTRASOM CX 144UN - MADEITEX

de R\$68,20 por / 144 = 0,4736

R\$ **65,66**

Compre 5 por R\$65,00 cada e economize 2%

Receber aviso de novos preços

Entrega: Até 12 dias úteis para Envio

COMPRAR Qtd:



MAIS IMAGENS



PRODUTOS RELACIONADOS

Escolha os produtos que deseja adicionar ao carrinho ou marcar todos

- 

DETECTOR FETAL DE MESA DF4000 - MEDPEJ
R\$787,00
À vista no boleto R\$ 708,30
ou 12x de R\$88,54
- 

DETECTOR FETAL PORTÁTIL ESTOJO AZUL CLARO DF 7001 B - MEDPEJ
R\$668,80
À vista no boleto R\$ 601,92
ou 12x de R\$75,24
- 

ROTATIVA(CURETA) DE BALIU 18 CM P/ BIOPSIA UTERINA
R\$88,95
À vista no boleto R\$ 80,06
ou 2x de R\$44,48
- 

GEL PARA ULTRASSOM 5 KG - (EMBALAGEM PLASTICA)
R\$37,11
À vista no boleto R\$ 33,40
- 

GEL PARA ECG E ULTRASSOM 300G
R\$5,00
À vista no boleto R\$ 4,50

Descrição

Informação Adicional

Comentários

Descrição

Preservativo masculino, não lubrificado, confeccionado com borracha de latex natural vulcanizado, possui ponta com reservatório para espermatozoides tipo liso, opaco, Largura nominal 52mm, comprimento mínimo 160mm, peso 1,70 gramas, capacidade volumétrica 15,0 a 40,0dm³, destinado a prevenção de doenças sexualmente transmissíveis como: sífilis, herpes genital, gonorréia e o vírus HIV, constituindo-se também como um método anti-conceptivo, embalado individualmente, \ marca Microtex, fabricante Inal, procedência nacional.

Registro no MS.: 10153710004

usado também em ultrassom

Informação Adicional

SKU	R002787
MARCA	Não
CÓDIGO DE BARRAS	Não
CDR DA FITA	Cores que deseja

Comentários

Seja o primeiro a avaliar este produto

TALVEZ VOCÊ SE INTERESSE POR ESTES PRODUTOS