

O que você está procurando?

MEU CARRINHO (0)

Ver todos os departamentos

Autoclaves

Cardiologia

Cirúrgico

Dermatologia

Descartáveis

Equipagens

Fitness

001080
JK.

Página Inicial | Descartáveis

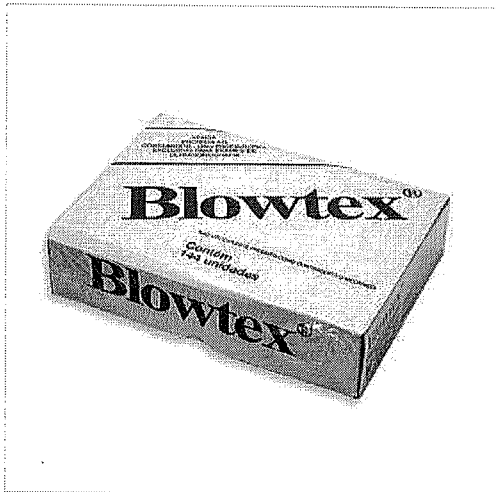

Preservativo não Lubrificado Blowtex - Caixa Com 144

Cod. de Referência:

★★★★★ Avalie

Por: R\$ 63,50 /144 = 0,4409

(ou R\$ 60,33 para pagamento à vista)

ou 2x de R\$ 31,75 sem juros

[Formas de Parcelamento](#)

COMPRAR

Comprar com um click

Produto disponível

CALCULAR O FRETE NÃO SEI O CEP

Qtd: 1

CEP:

SIMULAR FRETE

Descrição FAQ

PRESERVATIVO NÃO LUBRIFICADO CAIXA C/144 Unidades - Blowtex

A linha para uso médico dos Preservativos Blowtex, sem lubrificação, é utilizada especialmente em transdutores de aparelhos de ultra-sonografia, pois foi projetada para proteger o equipamento e proporcionar conforto ao paciente nos exames transvaginais e transretais. Os preservativos Blowtex, são produzidos com alta tecnologia.

Cada preservativo é embalado em procedimento hermético, individual, sem incidência direta de luz, preservando assim todas as suas importantes propriedades originais. Embalagem: Caixa com 144 Unidades.

O Preservativo não Lubrificado Blowtex não deve ser usado como contraceptivos. Não possui lubrificante.

Segurança e proteção
Tecnologia na produção

Validade: 3 anos.

Composição: Latéx de borracha natural.

• **Especificações:**

- Ponta com reservatório;
- Lados paralelos;
- Largura Nominal 52 mm;
- Comprimento Mínimo 160mm;
- Liso;
- Opaco.

Não possui lubrificante. Destinado à uso em exames de ultra-sonografia.

Avaliações e Comentários

Nome*

Email*

Cidade

Estado (sigla)

Sua Nota*

★★★★★

Item 408 - R\$ 23,1300

001081

Item

Código: BR0413352

Descrição do item: PROTETOR, OCULAR, FOTOTERAPIA, SEM LATEX, ALGODÃO, HIPOALERGICO, ATÓXICO, FIXAÇÃO VELORO, MEDIO

Unidade de Fornecedor:

Grupo:

Classe:

UF:

Município:

PDN:

Base de dados BPS

CÓDIGO BSI	DESCRIÇÃO ITEM	DADOS DO ITEM		DADOS DA COMPRA		DADOS DO FABRICANTE/FORNECEDOR		DADOS DA INSTITUIÇÃO		PREÇO UNITÁRIO		
		UNIDADE DE FORNECIMENTO	DATA COMPRA	MODALIDADE DA COMPRA	DATA INSERÇÃO	FABRICANTE	FORNECEDOR	NOME DA INSTITUIÇÃO	MUNICÍPIO	UF	QTD. ITENS COMPRADOS	PREÇO
BR0413352	PROTETOR, OCULAR, FOTOTERAPIA, SEM LATEX, ALGODÃO, HIPOALERGICO, ATÓXICO, FIXAÇÃO VELORO, MEDIO	UNIDADE	07/04/2016	Pregão	01/07/2016	MAKE LINE COMERCIAL LTDA - ME	MAX MEDICAL COMERCIO DE PRODUTOS MEDICOS E HOSPITALARES LTDA	ITAPIRA	SP	150	19,0000	19,0000

Observações

*Média Ponderada

Empresa a média simples e o preço médio dos preços unitários para desconsiderar de registros com preços unitários menores que a subtração do primeiro pelo segundo e maiores que a soma de ambos. Dos registros restantes, apura-se o quociente do valor total das transações pela quantidade total vendida. Ref.: Estatística para Economistas - 3ª Edição. Rodello Hoffmann - Pag. 38. Estes registros com preços unitários extremos são, em muitos casos, resultado de erros de especificação ou de digitação e, portanto, esta seleção homogeneiza e aumenta a consistência desta média representativa.

Fale conosco: (61) 3315 - 3990 bps@saude.gov.br
 (61) 3315 - 3991 www.saude.gov.br/banco



Ministério da Saúde

Item 408



O que deseja encontrar?

Nossas Lojas

Clika faça seu login Sua Conta

0 / Cesta R\$0,00

Compre por Categoria

Início / Protetor Ocular Adulto

Protetor Ocular Adulto Nexcare

12 Unidades
NAO CONSTA

O Protetor Ocular Adulto Nexcare foi desenvolvido com fita Micropore, o que o torna ideal para peles sensíveis.

+ detalhes

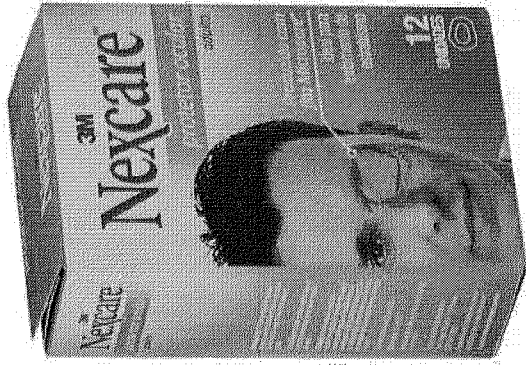

mais visualizações



Quantidade:

- 1 + R\$ 20,30

adicionar à

frete e prazo

formas de pagamento

Recomende na Drogasil



Você Seja o primeiro a recomendar este produto

Recomendar

01082

Seja Bem Vindo a Farma 22. Já é cadastrado?

Nexcare 3M Protetor Ocular Adulto 12 unidades - farma22

Atendimento (atendimento) Minha Conta (account) Meus Pedidos (account/orders) Atendimento: (11) 2463-3299

0) Digite Aqui

Meus Pedidos (account/orders) Minha conta (account/) (0) Itens (checkout/#/cart)

FRETE REDUZIDO PARA TODO BRASIL

3X SEM JUROS PARCELA MINHA DE R\$50,07

QUALIDADE E EXCELÊNCIA TRADIÇÃO DESDE 1986

COMPRA 100% SEGURA

Loja OURO

Farma22 (http://www.farma22.com.br) > Saúde (http://www.farma22.com.br/saude) > Olhos (http://www.farma22.com.br/saude/olhos)

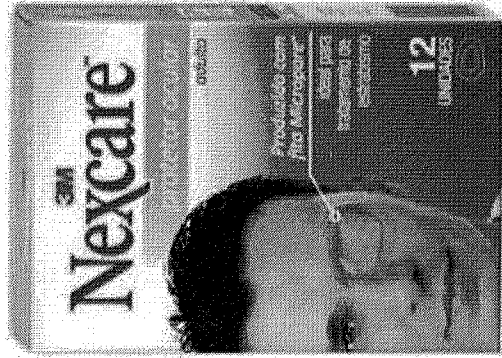

NEXCARE 3M PROTETOR OCULAR ADULTO 12 UNIDADES

☆☆☆☆☆ (Avalie agora!)

Cód. Ref. 1234797

R\$ 26,10

VER DESCRIÇÃO

COMPRAR

CALCULAR FRETE

DESCRIÇÃO DO PRODUTO

Protetor Ocular Ad 12 Un

QUEM VIU, COMPROU TAMBÉM

ADAPTIS LUBRIFICANTE OCULAR 10ML (http://www.farma22.com.br/adaptis) 06% lubrificante-ocular-10ml/p

PROTETOR OCULAR OFTAM DIVERTEDO FEMININO PEQUENO 20 UNIDADES (http://www.farma22.com.br/protetor-ocular-oftam-divertido-feminino-pequeno-20-unidades/p)

NEXCARE 3M PROTETOR OCULAR ADULTO 12 UNIDADES (http://www.farma22.com.br/nexcare-3m-protetor-ocular-adulto-12-unidades/p)

BOSTON SIMPLUS SOLUÇÃO 120ML (http://www.farma22.com.br/boston-simplus-solucao-120ml/p) - 29% (http://www.farma22.com.br/boston-simplus-solucao-120ml/p)

001084

Item 409 - R\$ 35,0667

001085

Item: BR0413351

Código: BR0413351

Descrição do Item: PROTETOR, OCULAR, FOTOTERAPIA, SEM LATEX, ALGODÃO, HIPERALÉRGICO, ATÓXICO, FIXAÇÃO VELOC, PEQUENO

Unidade de Fornecedor: PROTETOR, OCULAR, FOTOTERAPIA, SEM LATEX, ALGODÃO, HIPERALÉRGICO, ATÓXICO, FIXAÇÃO VELOC, PEQUENO

Grupo: PROTETOR, OCULAR, FOTOTERAPIA, SEM LATEX, ALGODÃO, HIPERALÉRGICO, ATÓXICO, FIXAÇÃO VELOC, PEQUENO

Classe: PROTETOR, OCULAR, FOTOTERAPIA, SEM LATEX, ALGODÃO, HIPERALÉRGICO, ATÓXICO, FIXAÇÃO VELOC, PEQUENO

UF: PROTETOR, OCULAR, FOTOTERAPIA, SEM LATEX, ALGODÃO, HIPERALÉRGICO, ATÓXICO, FIXAÇÃO VELOC, PEQUENO

Município: PROTETOR, OCULAR, FOTOTERAPIA, SEM LATEX, ALGODÃO, HIPERALÉRGICO, ATÓXICO, FIXAÇÃO VELOC, PEQUENO

PDM: PROTETOR, OCULAR, FOTOTERAPIA, SEM LATEX, ALGODÃO, HIPERALÉRGICO, ATÓXICO, FIXAÇÃO VELOC, PEQUENO

Base de dados BFS

CODIGO BR	DESCRIÇÃO ITEM	DADOS DO FORNECIMENTO		DADOS DA COMPRA		DADOS DO FABRICANTE/FORNECEDOR		DADOS DA INSTITUIÇÃO			PREÇO UNITÁRIO		
		UNIDADE	DATA COMPRA	MODALIDADE DA COMPRA	DATA INSERÇÃO	FABRICANTE	FORNECEDOR	NOME DA INSTITUIÇÃO	MUNICÍPIO	UF	QTD ITENS COMPRADOS	FAÇO	MÉDIA PONDERADA
BR0413351	PROTETOR, OCULAR, SEM LATEX, ALGODÃO, HIPERALÉRGICO, ATÓXICO, FIXAÇÃO VELOC, PEQUENO	UNIDADE	16/11/2016	Pregão	08/12/2016	3M DO BRASIL LTDA	PRO-SAÚDE - COMERCIO HOSPITALARES LTDA - ME	FUNDO MUNICIPAL DE SAUDE DE QUERENCIA DO NORTE - PR	QUERENCIA DO NORTE	PR	120	17,5500	18,5237
BR0413351	PROTETOR, OCULAR, SEM LATEX, ALGODÃO, HIPERALÉRGICO, ATÓXICO, FIXAÇÃO VELOC, PEQUENO	UNIDADE	07/04/2015	Pregão	01/07/2016	MAKÉ LINE COMERCIAL LTDA - ME	MAX MEDICAL COMERCIO HOSPITALARES LTDA	MUNICIPIO DE ITAPIRA	ITAPIRA	SP	250	13,0000	13,5237

Observações

*Média Ponderada

Emprega a média simples e o desvio-padrão dos preços unitários para desconsiderar os registros com preços unitários menores que a subtração do primeiro pelo segundo e maiores que a soma de ambos. Dos registros restantes, apura-se o quociente do valor total das transações pela quantidade total vendida. Ref.: Estatística para Economistas - 3ª Edição. Rodolfo Hoffmann - Pag. 39. Estes registros com preços unitários extremos são, em muitos casos, resultado de erros de especificação ou de digitação e, portanto, esta seleção homogênea e aumenta a consistência desta medida representativa.

Fale conosco: (61) 3315 - 3990 bps@saude.gov.br
(61) 3315 - 3991 www.saude.gov.br/banco



Ministério da Saúde

Item 409

Cla, faça o seu login ou clique aqui para se cadastrar.

Meus Pedidos Meu Carrinho Fale conosco

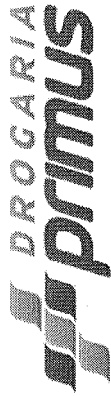

- SABÃO
- CABELO
- CORPO
- DERMOCOSMÉTICOS
- GENÉRICOS
- HIGIENE PESSOAL
- MAMÃE E BEBÊ
- MEDICAMENTOS
- SUPLEMENTOS
- UTILIDADES

» Mãe e Bebê » Acessórios

0 Item(s) R\$ 0,00

Digite o nome do produto, princípio ativo ou marca que deseja

PROTETOR OCULAR OFTALMICO PED C/20

Referência: 7891040029556
Fabricante: 3M

R\$ 27,80

COMPRAR PRODUTO

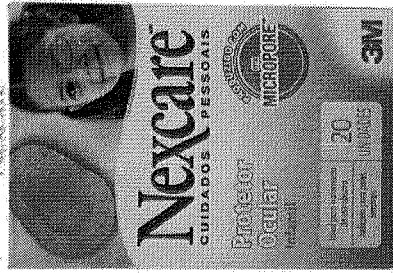

OK

INDICAR PROD

SUA OPINIÃO

COMPARAR

Informações do Produto

PROTETOR OCULAR OFTALMICO PED C/20

Produtos Relacionados

Dúvidas sobre este produto? Consulte-nos!

01086



Protetor Ocular Infantil Nexcare Com 20 Unidades

Outros produtos: [Nexcare](#) Cód. do produto: 12183

ideal para tratamento de estrabismo.

Disponibilidade: Disponível

De: R\$38,70

Por: **R\$32,90**

1

COMPRAR

FRETE GRÁTIS - VER REGIÃO

Seja o primeiro a avaliar este produto!

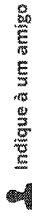
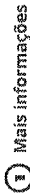
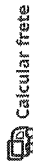

Adicionar à lista de desejos

Clique na imagem acima para ampliar



Informações do produto

- Para tratamentos de estrabismo, ambliopia e curativos pós-cirúrgicos.
- Indicado para peles sensíveis.
- Uso Infantil.
- Feito com a fita Micropore.
- Conhecido na área médica como Opticludge.
- Almofada macia e absorvente.
- Fácil de aplicar e confortável.
- Ajusta-se perfeitamente por trás dos óculos.
- Contém 20 unidades.

Características do produto

ATENÇÃO:

A pele ao redor dos olhos é sensível. A aplicação e remoção do protetor ocular podem provocar irritação física na área da pele onde o protetor foi aplicado. Se ocorrer irritação, descontinue o uso. Consulte seu médico para uma alternativa de proteção ocular.

Informações adicionais

Código do produto:

12183

Marca:

Nexcare

Código de Barras:

7891040029556

001087

DÊ SUA OPINIÃO SOBRE ESTE PRODUTO

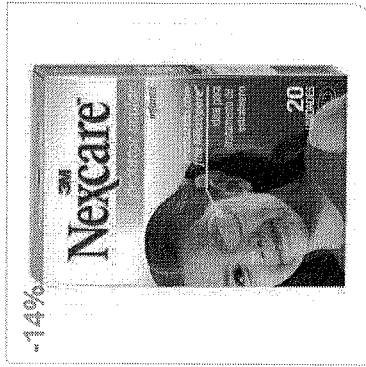

Protetor Ocular Infantil Nexcare Com 20 Unidades

Outros produtos: [Nexcare](#) Cód. do produto: 12183

Ideal para tratamento de estrabismo.

Disponibilidade: Disponível

De: R\$38,70

Por: **R\$32,90**

COMPRAR

PRETE GRÁTIS - VER REGRAS

Seja o primeiro a avaliar este produto!

Calcular frete

Mais informações

Indique a um amigo

Adicionar à lista de desejos

Clique na imagem acima para ampliar



Informações do produto

- Para tratamentos de estrabismo, ambliopia e curativos pós-cirúrgicos.
- Indicado para peles sensíveis.
- Uso Infantil.
- Feito com a fita Micropore.
- Conhecido na área médica como Opticlúde.
- Almofada macia e absorvente.
- Fácil de aplicar e confortável.
- Ajusta-se perfeitamente por trás dos olhos.
- Contém 20 unidades.

Características do produto

ATENÇÃO:

A pele ao redor dos olhos é sensível. A aplicação e remoção do protetor ocular podem provocar irritação física na área da pele onde o protetor foi aplicado. Se ocorrer irritação, descontinue o uso. Consulte seu médico para uma alternativa de proteção ocular.

Informações adicionais

Código do produto:
12183

Marca:
[Nexcare](#)

Código de Barras:
7891040029556

0010809

DÊ SUA OPINIÃO SOBRE ESTE PRODUTO

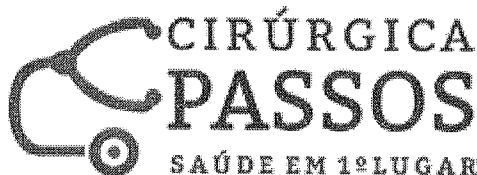

Item 410
R\$ 81,2633



001089

Desconto de 10% à vista no Boleto e Depósito Bancário. Entrega para Todo Brasil e Parcelamento nos cartões em 4x sem juros.

INÍCIO / PUNCH KEYES 3MM P BIOPSIA DE PELE TREPANO NR 03

PUNCH KEYES 3MM P BIOPSIA DE PELE TREPANO NR 03

R\$ **83,22**

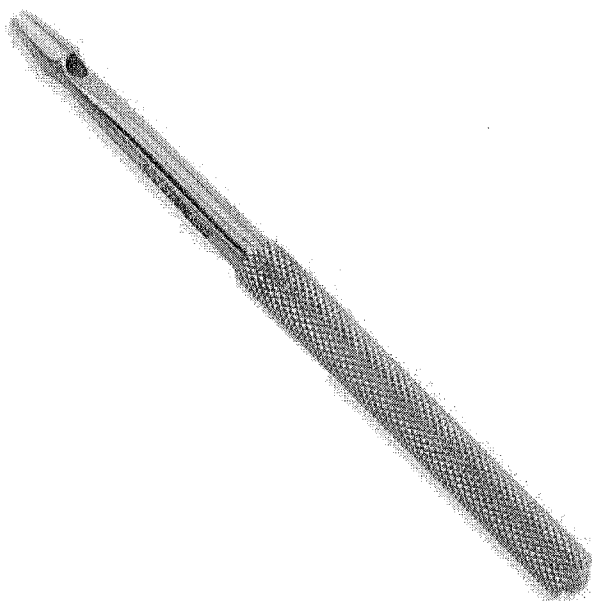

Receber aviso de novos preços

Entrega: Até 20 dias úteis para Envio

COMPRAR

Qtd:

PRODUTOS RELACIONADOS

Escolha os produtos que deseja adicionar ao carrinho ou marcar todos

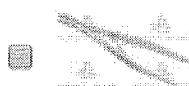

PINÇA MICHEL P/ RETIRAR E COLOCAR AGRAFES 12,5CM

R\$134,26

À vista no boleto R\$

120,83

ou 4x de R\$33,57

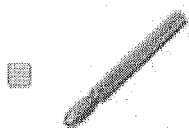

MANDRIL PARA MICRO PUNCH R-763-M - RICHTER

R\$126,00

À vista no boleto R\$

113,40

ou 4x de R\$31,50

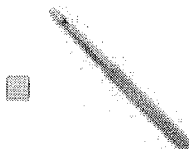

PUNCH KEYES 2MM P/ BIOPSIA DE PELE TREPANO I

R\$83,22

MAIS IMAGENS

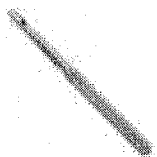



Início / Punch Keys para Biopsia de Pele 3mm ABC

PUNCH KEYS PARA BIOPSIA DE PELE 3MM ABC

Marca: ABC /Referência: 2620

Instrumento cirúrgico para biopsia de pele.

R\$ 84,50
EM **6X DE R\$ 14,08** SEM JUROS
OU **R\$ 76,05** À VISTA
+ todas as formas de pagamento

- 1 +

COMPRAR

CÁLCULO DE FRETE

00000-000

OK



INDIQUE A UM AMIGO

10% DE DESCONTO NO BOLETO

12X NOS CARTÕES COMPRE PARCELADO

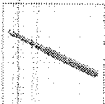
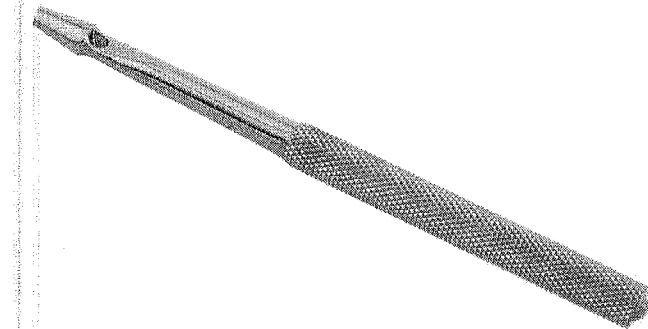

COMPRE JUNTO

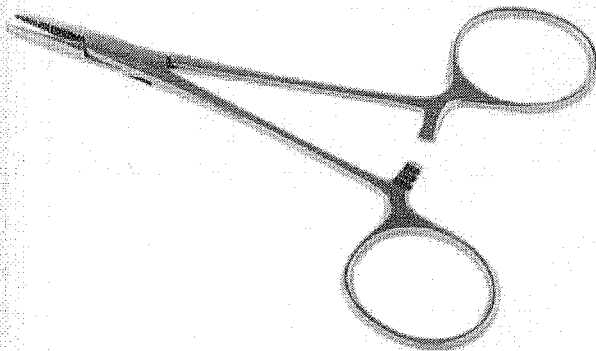

PORTA AGULHA DERF ABC

R\$ 31,50
EM **6X DE R\$ 5,25** SEM JUROS

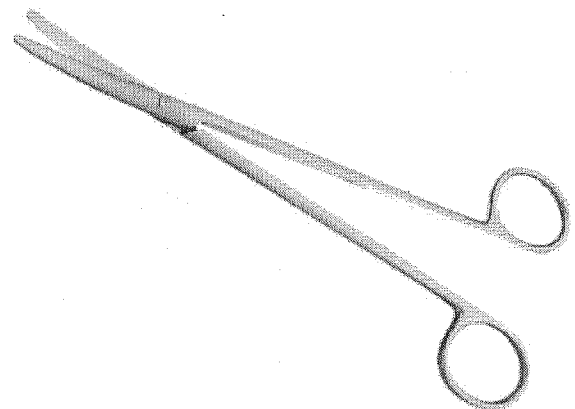

TESOURA METZEMBAUM CURVA 15CM ABC

R\$ 37,50
EM **6X DE R\$ 6,25** SEM JUROS

O que você está procurando?

CENTRAL DE
ATENDIMENTO

MEUS PEDIDOS

CHAT

Todos os
departamentos

Estetoscópios

Aparelhos
de PressãoAparelhos
Médicos

Curativos

Equipamentos

Material de
ConsumoResgate e
Salvamento[FibraCirurgica](#) / [Instrumental Cirúrgico](#) / [Outros](#)

PUNCH KEYES ABC 3MM

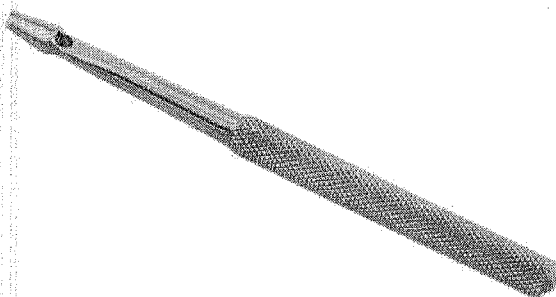

Curtir 0

Tweetar

Pin It

ABC instrumentos

Cód. Ref.: 701319

Modelo

Único

por R\$ 76,07

ou 6x de R\$ 12,67

Preço no boleto: R\$ 68,46

QTD.

1

Comprar



10% DE DESCONTO NO BOLETO.
O desconto será concedido ao
selecionar a forma de pagamento.



NO CARTÃO DE CRÉDITO.
Selecione a melhor forma de
pagamento para o seu negócio.

Calcule o prazo
e o valor de entrega

CALCULAR

Compra 100% segura

Digicert

e-bit



DESCRIÇÃO

Punch Keyes 3mm

Para biopsia de pele.

Produto Confeccionado em Aço Inoxidável AISI-420.

Garantia: 10 anos contra defeitos de fabricação.

ESPECIFICAÇÕES TÉCNICAS

- Produto Confeccionado em Aço Inoxidável AISI-420;
- Embalagem: Plástica individual, constando os dados de identificação, procedência e rastreabilidade;
- Marca: ABC;

Item 4/11

001092

FOTOS

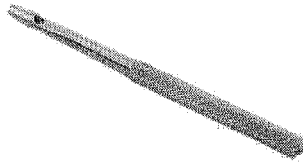

(B)Punch Keyes Para Biópsia De Pele 4mm Abc

Ref.: 468500

Por: R\$ 95,25 à vista
ou em até 3 x R\$ 35,25 no cartão



ou através do Mercado Pago ou PagSeguro

R\$ ~~89,6566~~
89,6566

COMPRAR

Produto Confeccionado em Aço Inoxidável AISI-420.

Ampliar Indicar Produto
COMPARTILHE

Este produto é encontrado em:

- Home » Acamados » Instrumentos em Inox
- » Aparelhos » Autoclaves » Instrumentos em Inox
- » Saúde e Bem Estar » Outros Saúde e Bem Estar

Características

Embalagem: Plástica Individual, constando os dados de identificação, procedência e rastreabilidade. Garantia: 10 anos contra defeitos de fabricação. Certificações: Fabricado de acordo com Padrões Internacionais de Qualidade, Normas da ABNT, CE. REG.MS: 1030485004

Produtos Similares

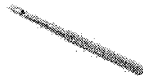

(F)Punch Keyes Para Biópsia De Pele 3mm Abc
Por: R\$ 63,00 à vista
ou parcele através do Mercado Pago ou PagSeguro

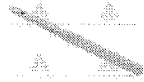

(F)Punch Keyes Para Biópsia De Pele 8mm Abc
Por: R\$ 79,75 à vista
ou parcele através do Mercado Pago ou PagSeguro



(F)Punch Keyes Para Biópsia De Pele 2mm Abc
Por: R\$ 83,25 à vista
ou parcele através do Mercado Pago ou PagSeguro

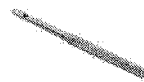

(B)Punch Keyes Para Biópsia De F 6mm Abc
Por: R\$ 92,25 à vista
ou parcele através do Mercado P ou PagSeguro

Indique o Produto

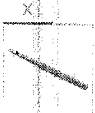

(B)Punch Keyes Para Biópsia De Pele 4mm Abc

Nome do Amigo E-mail do Amigo

Seu Nome Seu E-mail

Escreva uma mensagem para seu Amigo

Quero receber promoções exclusivas e descontos por e-mail.

ENVIAR INDICAÇÃO DE PRODUTO

Solicitar Orçamento

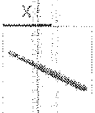

(B)Punch Keyes Para Biópsia De Pele 4mm Abc

Nome E-mail

ddd Fone

Observação

Caso queira realizar um simulação de orçamento com frete, coloque seu CEP para entrega!

CEP



Início / Punch Keys para Biopsia de Pele 4mm ABC

PUNCH KEYS PARA BIOPSIA DE PELE 4MM ABC

Marca: ABC /Referência: 4362

Punch Keys para Biopsia de Pele ABC

R\$ 84,50
EM **6X DE R\$ 14,08** SEM JUROS
OU **R\$ 76,05** À VISTA

- 1 +

+ todas as formas de pagamento

COMPRAR

CÁLCULO DE FRETE

00000-000

OK



INDIQUE A UM AMIGO

10% DE DESCONTO NO BOLETO

12X NOS CARTÕES COMPRE PARCELADO

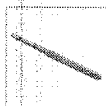
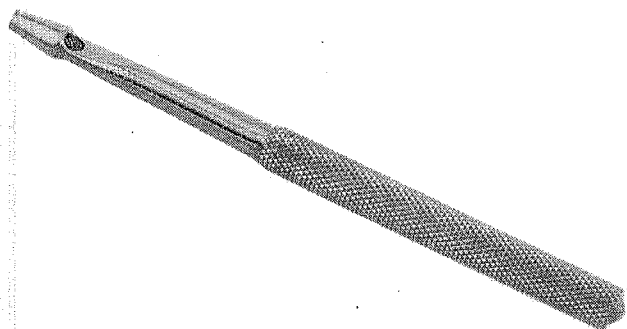

COMPRE JUNTO

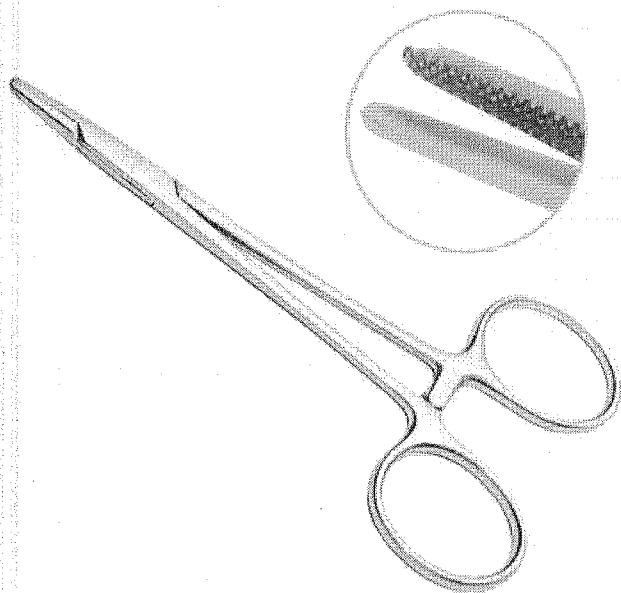

PORTA AGULHA MAYO HEGAR 16CM ABC

R\$ 35,50
EM **6X DE R\$ 5,92** SEM JUROS

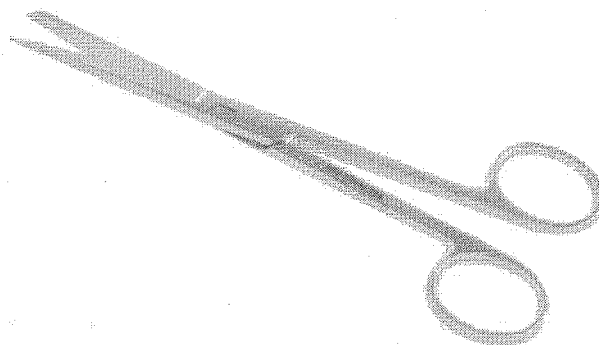

TESOURA CIRÚRGICA RETO FINA ROMBA 15CM ABC

R\$ 24,90
EM **4X DE R\$ 6,23** SEM JUROS



Desconto de 10% à vista no Boleto e Depósito Bancário. Entrega para Todo Brasil e Parcelamento nos cartões em 4x sem juros.

INÍCIO / PUNCH KEYES 4MM P/ BIOPSIA DE PELE TREPANO NR 04

PUNCH KEYES 4MM P/ BIOPSIA DE PELE TREPANO NR 04

R\$ **83,22**



Receber aviso de novos preços

Entrega: Até 20 dias úteis para Envio

COMPRAR

Qtd:

1

PRODUTOS RELACIONADOS

Escolha os produtos que deseja adicionar ao carrinho ou marcar todos



PINÇA MICHEL P/ RETIRAR E COLOCAR AGRAFES 12,5CM

R\$134,26

À vista no boleto R\$

120,83

ou 4x de R\$33,57

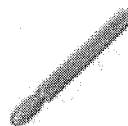

MANDRIL PARA MICRO PUNCH R-763-M - RICHTER

R\$126,00

À vista no boleto R\$

113,40

ou 4x de R\$31,50

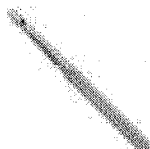

PUNCH KEYES 2MM P/ BIOPSIA DE PELE TREPANO I

R\$83,22

MAIS IMAGENS

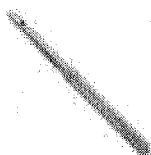

Item 412

R\$ 91,4167



Faça sua busca aqui

Buscar

fale conosco: 11 2424.7213

Login (account) Pedidos (account/orders) Meu Carrinho (checkout/#cart)

001095

Todos Departamentos	Aparelho de Pressão	Aparelho Médico	Balança	Estetoscópio	Acessibilidade e Mobilidade	Oxigenoterapia	Equipamento Hospitalar	Uso Pessoal
CenterMedical (1)	(/aparelho-de-pressao)	(/aparelho-medico)	(/balancas)	(/estetoscopio)	(/acessibilidade-e-mobilidade)	(/oxigenoterapia)	(/equipamento-medico-hospitalar)	(/produto-de-uso-pessoal)
	Instrumental Cirúrgico (http://www.centermedical.com.br/instrumental-cirurgico)	Instrumental Cirúrgico (http://www.centermedical.com.br/instrumental-cirurgico)	Instrumental Cirúrgico (http://www.centermedical.com.br/instrumental-cirurgico)	Instrumental Cirúrgico (http://www.centermedical.com.br/instrumental-cirurgico)	Instrumental Cirúrgico (http://www.centermedical.com.br/instrumental-cirurgico)	Instrumental Cirúrgico (http://www.centermedical.com.br/instrumental-cirurgico)	Instrumental Cirúrgico (http://www.centermedical.com.br/instrumental-cirurgico)	Instrumental Cirúrgico (http://www.centermedical.com.br/instrumental-cirurgico)

Punch Keys - Stark - 9cm 5mm

(Avalie agora!)

Punch Keys confeccionado em aço inoxidável. Indicado para profissionais da área de medicina, dermatologia, enfermagem e... (Lela mais)

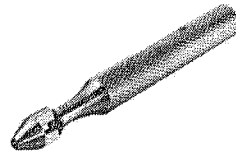

De: R\$ 106,53 Por: R\$ 82,89 Ou 2x De R\$ 41,44

Ou R\$ 74,60 à vista com 10% de desconto no boleto.

Quantidade

1

COMPRAR

Calculo de frete (Não sei meu CEP)

OK

Entenda o prazo

Veja mais de: Punch (http://www.centermedical.com.br/instrumental-cirurgico/punch) | Instrumental Cirúrgico (http://www.centermedical.com.br/instrumental-cirurgico) | CenterMedical (1)

Compartilhe

Tweetar

(https://twitter.com/centermed) | (https://www.facebook.com/centermed) | (https://www.instagram.com/centermed) | (https://www.pinterest.com/pin/create/button/?url=http://www.centermedical.com.br/punch-keys-stark-9cm-5mm/p&description=http://www.centermedical.com.br/punch-keys-stark-9cm-5mm/p)

Descrição Completa

Descrição Completa

Punch Keys - Stark - 9cm 5mm

- Especialidade: Dermatologia - Biópsia de Pele;- Medida: 9cm 5mm.

Produto Confeccionado em Aço Inoxidável AISI-420. Embalagem plástica individual, constando os dados de identificação, procedência e rastreabilidade.

Quem comprou, comprou também



(http://www.centermedical.com.br/punch-keys-stark-9cm-4mm/p)	(http://www.centermedical.com.br/punch-keys-stark-9cm-8mm/p)	(http://www.centermedical.com.br/punch-keys-stark-9cm-5mm/p)	(http://www.centermedical.com.br/punch-keys-stark-9cm-6mm/p)
Punch Keys - Stark - 9cm 4mm	Punch Keys - Stark - 9cm 8mm	Punch Keys - Stark - 9cm 5mm	Punch Keys - Stark - 9cm 6mm
(http://www.centermedical.com.br/punch-keys-stark-9cm-4mm/p)	(http://www.centermedical.com.br/punch-keys-stark-9cm-8mm/p)	(http://www.centermedical.com.br/punch-keys-stark-9cm-5mm/p)	(http://www.centermedical.com.br/punch-keys-stark-9cm-6mm/p)
Stark	Stark	Stark	Stark
(http://www.CenterMedical.Com.Br/Stark)	(http://www.CenterMedical.Com.Br/Stark)	(http://www.CenterMedical.Com.Br/Stark)	(http://www.CenterMedical.Com.Br/Stark)

R\$ 106,53 R\$ 82,89 2x de R\$ 41,44 sem juros ou em até 12x com juros

R\$ 106,53 R\$ 82,89 2x de R\$ 41,44 sem juros ou em até 12x com juros

R\$ 106,53 R\$ 82,89 2x de R\$ 41,44 sem juros ou em até 12x com juros

R\$ 106,53 R\$ 82,89 2x de R\$ 41,44 sem juros ou em até 12x com juros



Desconto de 10% à vista no Boleto e Depósito Bancário. Entrega para Todo Brasil e Parcelamento nos cartões em 4x sem juros.

INÍCIO / PUNCH KEYES 5MM P/ BIOPSIA DE PELE TREPANO NR 05

PUNCH KEYES 5MM P/ BIOPSIA DE PELE TREPANO NR 05

R\$ **83,22**

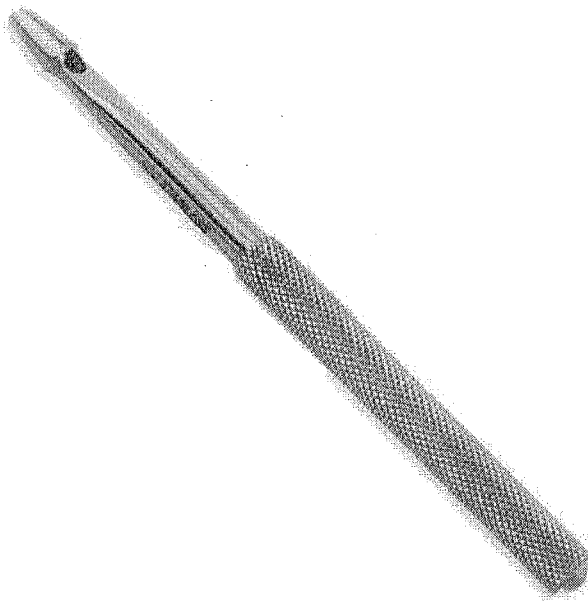

Receber aviso de novos preços

Entrega: Até 12 dias úteis para Envio

COMPRAR

Qtd:

1

PRODUTOS RELACIONADOS

Escolha os produtos que deseja adicionar ao carrinho ou marcar todos

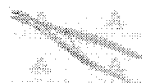

PINÇA MICHEL P/ RETIRAR E COLOCAR AGRAFES 12,5CM

R\$134,26

À vista no boleto R\$

120,83

ou 4x de R\$33,57

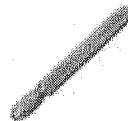

MANDRIL PARA MICRO PUNCH R-763-M - RICHTER

R\$126,00

À vista no boleto R\$

113,40

ou 4x de R\$31,50

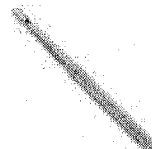

PUNCH KEYES 2MM P/ BIOPSIA DE PELE TREPANO I

R\$83,22

MAIS IMAGENS

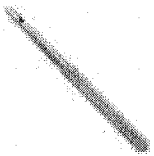



Início / Punch Keys para Biopsia de Pele 5mm ABC

PUNCH KEYES PARA BIOPSIA DE PELE 5MM ABC

Marca: ABC /Referência: 1974

Punch Keys para Biopsia de Pele ABC

R\$ 84,50
EM **6X** DE **R\$ 14,08** SEM JUROS
OU **R\$ 76,05** À VISTA

+ todas as formas de pagamento

- 1 +

COMPRAR

CÁLCULO DE FRETE

00000-000

OK



INDIQUE A UM AMIGO

10% DE DESCONTO NO BOLETO

12X NOS CARTÕES COMPRE PARCELADO

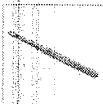
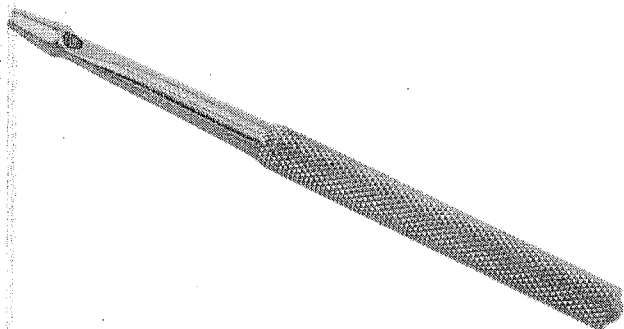

COMPRE JUNTO

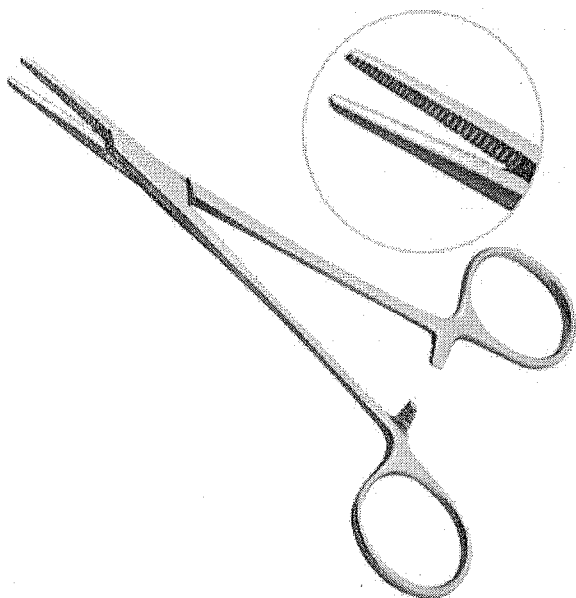

PINÇA HALSTEAD MOSQUITO 10CM RETA ABC

R\$ 27,50
EM **5X** DE **R\$ 5,50** SEM JUROS

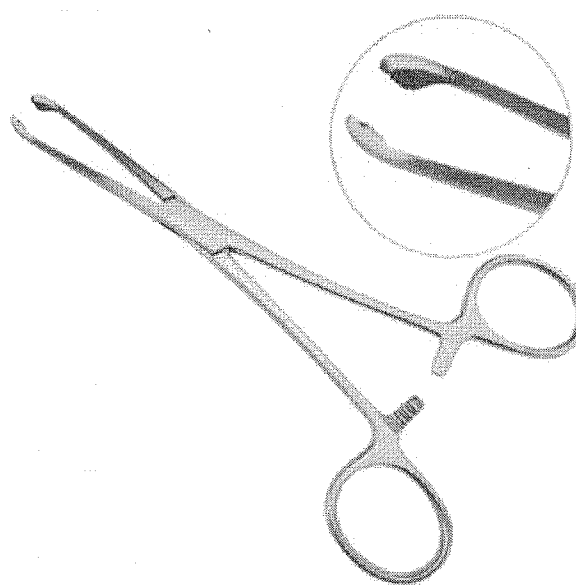

PINÇA ALLIS 12CM BABY ABC

R\$ 19,90
EM **3X** DE **R\$ 6,63** SEM JUROS

Item 413

R\$ 94,0000

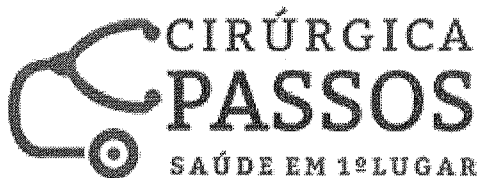

001098

J.

Desconto de 10% à vista no Boleto e Depósito Bancário. Entrega para Todo Brasil e Parcelamento nos cartões em 4x sem juros.

INÍCIO / PUNCH KEYES 6MM P/ BIOPSIA DE PELE TREPANO NR 06

PUNCH KEYES 6MM P/ BIOPSIA DE PELE TREPANO NR 06

R\$ **83,22**



Receber aviso de novos preços

Entrega: Até 12 dias úteis para Envio

COMPRAR

Qtd:

1

PRODUTOS RELACIONADOS

Escolha os produtos que deseja adicionar ao carrinho ou marcar todos

MAIS IMAGENS

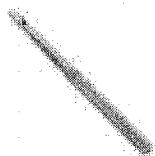

PINÇA MICHEL P/ RETIRAR E COLOCAR AGRAFES 12,5CM

R\$134,26

À vista no boleto R\$

120,83

ou 4x de R\$33,57

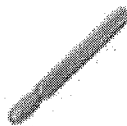

MANDRIL PARA MICRO PUNCH R-763-M - RICHTER

R\$126,00

À vista no boleto R\$

113,40

ou 4x de R\$31,50

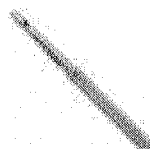

PUNCH KEYES 2MM P/ BIOPSIA DE PELE TREPANO I

R\$83,22

FOTOS

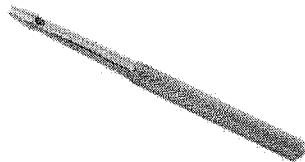

(B)Punch Keyes Para Biópsia De Pele 6mm Abc

Ref: 771900;

Por: R\$ 92,25 à vista

ou em até 3 x R\$ 34,17 no cartão



ou através do Mercado Pago ou PagSeguro

001099
[Handwritten signature]

COMPRAR

Produto Confeccionado em Aço Inoxidável AISI-420. Tamanho: 6 cm.

Ampliar

Indicar Produto

COMPARTILHE

Este produto é encontrado em:

- Home » Acamados » Instrumentos em Inox
- » Aparelhos » Autoclaves » Instrumentos em Inox
- » Saúde e Bem Estar » Outros Saúde e Bem Estar

Características

Embalagem: Plástica individual, constando os dados de identificação, procedência e rastreabilidade. Garantia: 10 anos contra defeitos de fabricação. Certificações: Fabricado de acordo com Padrões Internacionais de Qualidade, Normas da ABNT, CE. REG.MS: 1030485004

Produtos Similares



(F)Punch Keyes Para Biópsia De Pele
3mm Abc
Por: R\$ 63,00 à vista
ou parcele através do Mercado Pago
ou PagSeguro



(F)Punch Keyes Para Biópsia De Pele
8mm Abc
Por: R\$ 79,75 à vista
ou parcele através do Mercado Pago
ou PagSeguro



(F)Punch Keyes Para Biópsia De Pele
2mm Abc
Por: R\$ 83,25 à vista
ou parcele através do Mercado Pago
ou PagSeguro

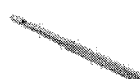

(B)Punch Keyes Para Biópsia De F
4mm Abc
Por: R\$ 95,25 à vista
ou parcele através do Mercado P
ou PagSeguro

Indique o Produto

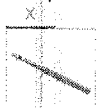

(B)Punch Keyes Para Biópsia De Pele
6mm Abc

Nome do Amigo

E-mail do Amigo

Seu Nome

Seu E-mail

Escreva uma mensagem para seu Amigo

Quero receber promoções exclusivas e descontos por e-mail.

ENVIAR INDICAÇÃO DE PRODUTO

**Solicitar
Orçamento**

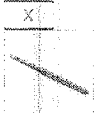

(B)Punch Keyes Para Biópsia De Pele
6mm Abc

Nome

E-mail

ddd

Fone

Observação

Caso queira realizar um simulação de orçamento com frete,
coloque seu CEP para entrega!

CEP



Faça sua busca aqui

Buscar

 fale conosco:
 11 2424.7213

 Login (/account)
 Pedidos (/account/orders)
 Meu Carrinho (/checkout/#/cart)

[Todos Departamentos](#)
[Aparelho de Pressão](#)
[Aparelho Médico](#)
[Balança](#)
[Estetoscópio](#)
[Acessibilidade e Mobilidade](#)
[Oxigenoterapia](#)
[Equipamento Hospitalar](#)
[Uso Pessoal](#)

[CenterMedical](#)
[Aparelho de Pressão](#)
[Instrumental Cirúrgico](#)
[Instrumental Cirúrgico](#)
[Balanças](#)
[Estetoscópio](#)
[Acessibilidade e Mobilidade](#)
[Oxigenoterapia](#)
[Equipamento Hospitalar](#)
[Produto de uso pessoal](#)

[Punch \(http://www.centermedical.com.br/instrumental-cirurgico/punch\)](http://www.centermedical.com.br/instrumental-cirurgico/punch)

Punch Keys - Stark - 9cm 6mm

☆☆☆☆☆ (Avalie agora!)

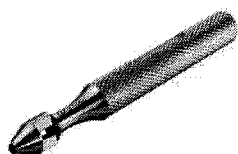
 Punch Keys confeccionado em aço inoxidável. Indicado para profissionais da área de medicina, dermatologia, enfermagem e...
(Lela mais)

 De: R\$ 106,53
 Por: R\$ 82,89
 Ou 2x De R\$ 41,44

 Ou R\$ 74,60
 à vista com 10% de
 desconto no Boletô.

 Quantidade
 - 1 +

COMPRAR

 Cálculo de frete
 (Não sei meu CEP)

OK

Entenda o prazo

Veja mais de:

 Punch (<http://www.centermedical.com.br/instrumental-cirurgico/punch>) | Instrumental Cirúrgico (<http://www.centermedical.com.br/instrumental-cirurgico>) | CenterMedical (/)



<https://twitter.com/centermed>
<https://www.pinterest.com/pln/create/button?url=http://www.centermedical.com.br/punch-keys-stark-9cm-6mm/p&description=http://www.centermedical.com.br/punch-keys-stark-9cm-6mm/p>

Descrição Completa

Descrição Completa

Punch Keys - Stark - 9cm 6mm

- Especialidade: Dermatologia - Biópsia de Pele;- Medida: 9cm 6mm.

Produto Confeccionado em Aço Inoxidável AISI-420. Embalagem plástica individual, constando os dados de identificação, procedência e rastreabilidade.

Quem comprou, comprou também

<http://www.centermedical.com.br/punch-keys-stark-9cm-8mm/p>

 Punch Keys - Stark - 9cm 8mm
<http://www.centermedical.com.br/punch-keys-stark-9cm-8mm/p>
 Stark
<http://www.Centermedical.Com.Br/Stark>

R\$ 106,53

R\$ 82,89

 2x de R\$ 41,44 sem juros
 ou em até 12x com juros

Item 415 - 32,6672

101101

CODIGO BR	DESCRIÇÃO ITEM	UNIDADE DE FORNECIMENTO	DADOS DA COMPRA		DADOS DO FABRICANTE		DADOS DO FABRICANTE FORNECEDOR		DADOS DA INSTITUIÇÃO		PREÇO UNITÁRIO		
			DATA COMPRA	MODALIDADE DA COMPRA	FABRICAÇÃO	FORNecedor	NOME DA INSTITUIÇÃO	MUNICÍPIO	UF	QTD ITENS COMPRADOS	PAGO	MÉDIA PONDERADA	
BR0398705	SOLUÇÃO DEGERMANTE (TEOR DE IODO 1%), IODOPOVIDONA (PVPI), A 10%	FRASCO 1000,00 ML	29/08/2016	Pregão	20/12/2016	RIOQUÍMICA INDUSTRIA QUÍMICA LTDA - ME	LTD A	FUNDO MUNICIPAL DE SAUDE DE JARDIM DO SERIDO	JARDIM DO SERIDO	RN	20	21.8400	11,9064
BR0398705	SOLUÇÃO DEGERMANTE (TEOR DE IODO 1%), IODOPOVIDONA (PVPI), A 10%	FRASCO 1000,00 ML	24/12/2015	Pregão	11/02/2016	VIC PHARMA INDUSTRIA E COMERCIO LTDA	BRUMA COMERCIO DE MEDICAMENTOS LTDA - ME	FUNDO MUNICIPAL DE SAUDE DE CORTES	CORTES	PE	24	21.9000	11,9064
BR0398705	SOLUÇÃO DEGERMANTE (TEOR DE IODO 1%), IODOPOVIDONA (PVPI), A 10%	FRASCO 1000,00 ML	03/12/2015	Pregão	06/01/2016	VIC PHARMA INDUSTRIA E COMERCIO LTDA	BRUMA COMERCIO DE MEDICAMENTOS LTDA - ME	FUNDO MUNICIPAL DE SAUDE DE CORTES	CORTES	PE	12	21.9000	11,9064
BR0398705	SOLUÇÃO DEGERMANTE (TEOR DE IODO 1%), IODOPOVIDONA (PVPI), A 10%	FRASCO 1000,00 ML	14/03/2016	Pregão	31/03/2017	VIC PHARMA INDUSTRIA E COMERCIO LTDA	ASSUNCAO & MORETTO	FUNDO MUNICIPAL DE SAUDE DE MARILUZ	MARILUZ	PR	160	22.0000	11,9064
BR0398705	SOLUÇÃO DEGERMANTE (TEOR DE IODO 1%), IODOPOVIDONA (PVPI), A 10%	FRASCO 1000,00 ML	21/07/2016	Pregão	01/08/2016	VIC PHARMA INDUSTRIA E COMERCIO LTDA	ECO-FARMAS COMERCIO DE MEDICAMENTOS LTDA - ME	FUNDO MUNICIPAL DE SAUDE DE PRUDENTOPOLIS	PRUDENTOPOLIS	PR	100	22.8600	11,9064
BR0398705	SOLUÇÃO DEGERMANTE (TEOR DE IODO 1%), IODOPOVIDONA (PVPI), A 10%	FRASCO 1000,00 ML	07/12/2015	Pregão	12/08/2016	VIC PHARMA INDUSTRIA E COMERCIO LTDA	KM Distribuidora de Medicamentos LTDA - ME	MUNICIPIO DE PALESTINA	PALESTINA	AL	240	23.1000	11,9064
BR0398705	SOLUÇÃO DEGERMANTE (TEOR DE IODO 1%), IODOPOVIDONA (PVPI), A 10%	FRASCO 1000,00 ML	19/04/2016	Pregão	21/11/2016	RIOQUÍMICA INDUSTRIA QUÍMICA LTDA - ME	GREEN FARMACEUTICA LTDA - ME	FUNDO MUNICIPAL DE SAUDE DE SAO PEDRO DO IGUAÇU	SAO PEDRO DO IGUAÇU	PR	20	23.7900	11,9064
BR0398705	SOLUÇÃO DEGERMANTE (TEOR DE IODO 1%), IODOPOVIDONA (PVPI), A 10%	FRASCO 1000,00 ML	24/02/2016	Pregão	04/07/2016	FARMAGUÉDES COMERCIO DE PRODUTOS FARMACEUTICOS, MEDICAMENTOS E HOSPIATARES LTDA - ME	FARMAGUÉDES COMERCIO DE PRODUTOS FARMACEUTICOS, MEDICAMENTOS E HOSPIATARES LTDA - ME	FUNDO MUNICIPAL DE SAUDE DE MATARACA	MATARACA	PB	40	24.9000	11,9064
BR0398705	SOLUÇÃO DEGERMANTE (TEOR DE IODO 1%), IODOPOVIDONA (PVPI), A 10%	FRASCO 1000,00 ML	01/07/2016	Pregão	24/07/2016	DESCARPACK COMERCIO LTDA	L.P. COMERCIO E PRESTACAO DE SERVICOS LTDA - EPP	FUNDO MUNICIPAL DE SAUDE DE SAO ANTONIO DO LEVERGER	SANTO ANTONIO DO LEVERGER	MT	7	25.0000	11,9064
BR0398705	SOLUÇÃO DEGERMANTE (TEOR DE IODO 1%), IODOPOVIDONA (PVPI), A 10%	FRASCO 1000,00 ML	01/01/2016	Pregão	24/07/2016	DESCARPACK COMERCIO LTDA	L.P. COMERCIO E PRESTACAO DE SERVICOS LTDA - EPP	FUNDO MUNICIPAL DE SAUDE DE SAO ANTONIO DO LEVERGER	SANTO ANTONIO DO LEVERGER	MT	7	25.0000	11,9064
BR0398705	SOLUÇÃO DEGERMANTE (TEOR DE IODO 1%), IODOPOVIDONA (PVPI), A 10%	FRASCO 1000,00 ML	09/01/2016	Pregão	24/07/2016	DESCARPACK COMERCIO LTDA	L.P. COMERCIO E PRESTACAO DE SERVICOS LTDA - EPP	FUNDO MUNICIPAL DE SAUDE DE SAO ANTONIO DO LEVERGER	SANTO ANTONIO DO LEVERGER	MT	6	25.0000	11,9064
BR0398705	SOLUÇÃO DEGERMANTE (TEOR DE IODO 1%), IODOPOVIDONA (PVPI), A 10%	FRASCO 1000,00 ML	01/01/2016	Pregão	25/03/2016	DESCARPACK COMERCIO LTDA	L.P. COMERCIO E PRESTACAO DE SERVICOS LTDA - EPP	FUNDO MUNICIPAL DE SAUDE DE SAO ANTONIO DO LEVERGER	SANTO ANTONIO DO LEVERGER	MT	20	25.0000	11,9064
BR0398705	SOLUÇÃO DEGERMANTE (TEOR DE IODO 1%), IODOPOVIDONA (PVPI), A 10%	FRASCO 1000,00 ML	01/01/2016	Pregão	25/03/2016	DESCARPACK COMERCIO LTDA	L.P. COMERCIO E PRESTACAO DE SERVICOS LTDA - EPP	FUNDO MUNICIPAL DE SAUDE DE SAO ANTONIO DO LEVERGER	SANTO ANTONIO DO LEVERGER	MT	30	25.0000	11,9064
BR0398705	SOLUÇÃO DEGERMANTE (TEOR DE IODO 1%), IODOPOVIDONA (PVPI), A 10%	FRASCO 1000,00 ML	01/01/2016	Pregão	24/07/2016	DESCARPACK COMERCIO LTDA	L.P. COMERCIO E PRESTACAO DE SERVICOS LTDA - EPP	FUNDO MUNICIPAL DE SAUDE DE SAO ANTONIO DO LEVERGER	SANTO ANTONIO DO LEVERGER	MT	4	25.0000	11,9064
BR0398705	SOLUÇÃO DEGERMANTE (TEOR DE IODO 1%), IODOPOVIDONA (PVPI), A 10%	FRASCO 1000,00 ML	01/01/2016	Pregão	24/07/2016	DESCARPACK COMERCIO LTDA	L.P. COMERCIO E PRESTACAO DE SERVICOS LTDA - EPP	FUNDO MUNICIPAL DE SAUDE DE SAO ANTONIO DO LEVERGER	SANTO ANTONIO DO LEVERGER	MT	3	25.0000	11,9064
BR0398705	SOLUÇÃO DEGERMANTE (TEOR DE IODO 1%), IODOPOVIDONA (PVPI), A 10%	FRASCO 900,00 ML	28/01/2016	Pregão	26/08/2016	INDUSTRIA FARMACEUTICA RIOQUÍMICA LTDA	INDUSTRIA FARMACEUTICA RIOQUÍMICA LTDA	MUNICIPIO DE ANGICAL DO PIAUI	ANGICAL DO PIAUI	PI	40	27.1800	27,1800
BR0398705	SOLUÇÃO DEGERMANTE (TEOR DE IODO 1%), IODOPOVIDONA (PVPI), A 10%	FRASCO 500,00 ML	30/01/2016	Pregão	01/11/2016	INDUSTRIA FARMACEUTICA RIOQUÍMICA LTDA	INDUSTRIA FARMACEUTICA RIOQUÍMICA LTDA	MUNICIPIO DE ANGICAL DO PIAUI	ANGICAL DO PIAUI	PI	40	27.1900	27,1900
BR0398705	SOLUÇÃO DEGERMANTE (TEOR DE IODO 1%), IODOPOVIDONA (PVPI), A 10%	FRASCO 1000,00 ML	16/12/2015	Pregão	18/03/2016	VIC PHARMA INDUSTRIA E COMERCIO LTDA	DISTRIBUIDORA DE MEDICAMENTOS LTDA EPP	MUNICIPIO DE TANGUA	TANGUA	RJ	360	27.8700	11,9064
BR0398705	SOLUÇÃO DEGERMANTE (TEOR DE IODO 1%), IODOPOVIDONA (PVPI), A 10%	FRASCO 1000,00 ML	14/01/2017	Pregão	18/01/2017	VIC PHARMA INDUSTRIA E COMERCIO LTDA	DISTRIBUIDORA DE MEDICAMENTOS SAUDE & VALDITA - SECRETARIA DE SAUDE LTDA - EPP	MUNICIPIO DE SAO JOAO DA VILA LTDA - EPP	SAO JOAO DA VILA	PI	1	28.0000	11,9064
BR0398705	SOLUÇÃO DEGERMANTE (TEOR DE IODO 1%), IODOPOVIDONA (PVPI), A 10%	FRASCO 1000,00 ML	27/08/2016	Pregão	08/10/2016	VIC PHARMA INDUSTRIA E COMERCIO LTDA	V.P. - MEDICAMENTOS - EIRELI - ME	MUNICIPIO DE RIO BRANCO DO SUL	RIO BRANCO DO SUL	PR	100	28.2000	11,9064
BR0398705	SOLUÇÃO DEGERMANTE (TEOR DE IODO 1%), IODOPOVIDONA (PVPI), A 10%	FRASCO 1000,00 ML	18/04/2016	Convite	14/09/2016	VIC PHARMA INDUSTRIA E COMERCIO LTDA	JOSE NERGINO SOBRINHA	FUNDO MUNICIPAL DE SAUDE DE CARIUS	CARIUS	CE	6	29.3800	11,9064
BR0398705	SOLUÇÃO DEGERMANTE (TEOR DE IODO 1%), IODOPOVIDONA (PVPI), A 10%	FRASCO 1000,00 ML	12/04/2017	Pregão	10/05/2017	INDUSTRIA FARMACEUTICA RIOQUÍMICA LTDA	L G PRODUTOS HOSPITALARES LTDA - ME	FUNDO MUNICIPAL DE SAUDE DE SANTA CECILIA	SANTA CECILIA	PB	25	30.5000	11,9064
BR0398705	SOLUÇÃO DEGERMANTE (TEOR DE IODO 1%), IODOPOVIDONA (PVPI), A 10%	FRASCO 1000,00 ML	27/01/2016	Pregão	12/04/2016	INDUSTRIA FARMACEUTICA RIOQUÍMICA LTDA	DROGA ROCHA DE MEDICAMENTOS LTDA - EPP	MUNICIPIO DE DOM INGENCO	DOM INGENCO	PI	40	31.0000	11,9064
BR0398705	SOLUÇÃO DEGERMANTE (TEOR DE IODO 1%), IODOPOVIDONA (PVPI), A 10%	FRASCO 1000,00 ML	31/01/2017	Dispensa de Licitação	23/02/2017	VIC PHARMA INDUSTRIA E COMERCIO LTDA	D & V COMERCIO DE MATERIAL HOSPITALAR	FUNDO MUNICIPAL DE SAUDE DO MILHA	MILHA	CE	12	32.0000	11,9064
BR0398705	SOLUÇÃO DEGERMANTE (TEOR DE IODO 1%), IODOPOVIDONA (PVPI), A 10%	FRASCO 1000,00 ML	31/05/2016	Pregão	05/08/2016	VIC PHARMA INDUSTRIA E COMERCIO LTDA	BENEFÍCIO NETO DE SAUBA PEREIRA - EPP	MUNICIPIO DE BAIXA GRANDE DO RIBEIRO	BAIXA GRANDE DO RIBEIRO	PI	108	34.0015	11,9064
BR0398705	SOLUÇÃO DEGERMANTE (TEOR DE IODO 1%), IODOPOVIDONA (PVPI), A 10%	FRASCO 1000,00 ML	22/08/2016	Pregão	01/03/2017	INDUSTRIA FARMACEUTICA RIOQUÍMICA LTDA - ME	INDUSTRIA FARMACEUTICA RIOQUÍMICA LTDA - ME	MUNICIPIO DE ROSARIO OESTE	ROSARIO OESTE	MT	12	138,4540	11,9064

Item 415

Observações

*Média Ponderada

Entrega a média simples e o desvio-padrão dos registros com preços unitários menores que a subtração do primeiro pelo segundo e maiores que a soma de ambos. Dos registros restantes, apura-se o quociente do valor total das transações pela quantidade total vendida. Ref.: Estatística para Economistas - 3ª Edição. Roldão Hoffmann - Pág. 39. Estes registros com preços unitários extremos são, em muitos casos, resultado de erros de especificação ou de digitação e, portanto, esta seleção homogênea e aumenta a consistência desta medida representativa. *

Fale conosco: (61) 3315 - 3990 bps@saude.gov.br
(61) 3315 - 3991 www.saude.gov.br/banco



Ministério da Saúde

416 - R\$ 27,54

001102

Item 416

CÓDIGO BR	DESCRIÇÃO ITEM	UNIDADE DE FORNECIMENTO	DADOS DA COMPRA		FABRICANTE	FORNECEDOR	DADOS DA INSTITUIÇÃO			PREÇO UNITÁRIO		
			DATA COMPRA	MODALIDADE DA COMPRA			NOME DA INSTITUIÇÃO	MUNICÍPIO	UF	QTD ITENS COMPRADOS	PAGO	MEIDA PONDERADA
BR0398706	SOLUÇÃO TÓPICA AQUOSA (TEOR DE 1000 1%)	FRASCO 1000,00 ML	15/12/2015	Tomada de Preços	VIC PHARMA INDUSTRIA E COMERCIO LTDA	MAURO ROBERTO RODRIGUES DE MOURA	SANEAMENTO	AROERAS DO ITAM	PI	30	18,3700	11,7482
BR0398706	SOLUÇÃO TÓPICA AQUOSA (TEOR DE 1000 1%)	FRASCO 1000,00 ML	29/02/2016	Pregão	VIC PHARMA INDUSTRIA E COMERCIO LTDA	3A DISTRIBUIDORA DE MEDICAMENTOS LTDA	FUNDO MUNICIPAL DE SAUDE	AROAZES	PI	42	28,8200	11,7482
BR0398706	SOLUÇÃO TÓPICA AQUOSA (TEOR DE 1000 1%)	FRASCO 1000,00 ML	27/09/2016	Pregão	VIC PHARMA INDUSTRIA E COMERCIO LTDA	3A DISTRIBUIDORA DE MEDICAMENTOS LTDA	MUNICIPIO DE RIO BRANCO DO SUL	RIO BRANCO DO SUL	PR	210	21,1000	11,7482
BR0398706	SOLUÇÃO TÓPICA AQUOSA (TEOR DE 1000 1%)	FRASCO 1000,00 ML	14/03/2017	Pregão	VIC PHARMA INDUSTRIA E COMERCIO LTDA	ASSUNCAO & MORETTO LTDA - EPP	FUNDO MUNICIPAL DE SAUDE	MARILUZ	PR	160	21,5000	11,7482
BR0398706	SOLUÇÃO TÓPICA AQUOSA (TEOR DE 1000 1%)	FRASCO 1000,00 ML	24/12/2015	Pregão	VIC PHARMA INDUSTRIA E COMERCIO LTDA	BRUMA COMERCIO DE MEDICAMENTOS LTDA - ME	FUNDO MUNICIPAL DE SAUDE DE CORTES	CORTES	PE	24	21,9000	11,7482
BR0398706	SOLUÇÃO TÓPICA AQUOSA (TEOR DE 1000 1%)	FRASCO 1000,00 ML	03/12/2015	Pregão	VIC PHARMA INDUSTRIA E COMERCIO LTDA	BRUMA COMERCIO DE MEDICAMENTOS LTDA - ME	FUNDO MUNICIPAL DE SAUDE DE CORTES	CORTES	PE	12	21,9000	11,7482
BR0398706	SOLUÇÃO TÓPICA AQUOSA (TEOR DE 1000 1%)	FRASCO 1000,00 ML	19/04/2016	Pregão	ROQUIMICA INDUSTRIA QUIMICA LTDA - ME	GREEN FARMACEUTICA LTDA - ME	FUNDO MUNICIPAL DE SAUDE DE SAO PEDRO DO RIOQUAU	SAO PEDRO DO RIOQUAU	PR	20	23,7300	11,7482
BR0398706	SOLUÇÃO TÓPICA AQUOSA (TEOR DE 1000 1%)	FRASCO 1000,00 ML	01/01/2016	Pregão	DESCARPACK EXPORTACAO LTDA	L.P. COMERCIO E PRESTACAO DE SERVICOS	FUNDO MUNICIPAL DE SAUDE	SANTO ANTONIO DO LEVERGER	MT	9	25,0000	11,7482
BR0398706	SOLUÇÃO TÓPICA AQUOSA (TEOR DE 1000 1%)	FRASCO 1000,00 ML	01/01/2016	Pregão	DESCARPACK EXPORTACAO LTDA	L.P. COMERCIO E PRESTACAO DE SERVICOS	FUNDO MUNICIPAL DE SAUDE	SANTO ANTONIO DO LEVERGER	MT	20	25,0000	11,7482
BR0398706	SOLUÇÃO TÓPICA AQUOSA (TEOR DE 1000 1%)	FRASCO 1000,00 ML	01/01/2016	Pregão	DESCARPACK EXPORTACAO LTDA	L.P. COMERCIO E PRESTACAO DE SERVICOS	FUNDO MUNICIPAL DE SAUDE	SANTO ANTONIO DO LEVERGER	MT	30	25,0000	11,7482
BR0398706	SOLUÇÃO TÓPICA AQUOSA (TEOR DE 1000 1%)	FRASCO 1000,00 ML	01/01/2016	Pregão	DESCARPACK EXPORTACAO LTDA	L.P. COMERCIO E PRESTACAO DE SERVICOS	FUNDO MUNICIPAL DE SAUDE	SANTO ANTONIO DO LEVERGER	MT	2	25,0000	11,7482
BR0398706	SOLUÇÃO TÓPICA AQUOSA (TEOR DE 1000 1%)	FRASCO 1000,00 ML	01/01/2016	Pregão	DESCARPACK EXPORTACAO LTDA	L.P. COMERCIO E PRESTACAO DE SERVICOS	FUNDO MUNICIPAL DE SAUDE	SANTO ANTONIO DO LEVERGER	MT	5	25,0000	11,7482
BR0398706	SOLUÇÃO TÓPICA AQUOSA (TEOR DE 1000 1%)	FRASCO 1000,00 ML	08/01/2016	Pregão	DESCARPACK EXPORTACAO LTDA	L.P. COMERCIO E PRESTACAO DE SERVICOS	FUNDO MUNICIPAL DE SAUDE	SANTO ANTONIO DO LEVERGER	MT	4	25,0000	11,7482
BR0398706	SOLUÇÃO TÓPICA AQUOSA (TEOR DE 1000 1%)	FRASCO 1000,00 ML	01/01/2016	Pregão	DESCARPACK EXPORTACAO LTDA	L.P. COMERCIO E PRESTACAO DE SERVICOS	FUNDO MUNICIPAL DE SAUDE	SANTO ANTONIO DO LEVERGER	MT	9	25,0000	11,7482
BR0398706	SOLUÇÃO TÓPICA AQUOSA (TEOR DE 1000 1%)	FRASCO 1000,00 ML	21/07/2016	Pregão	DESCARPACK EXPORTACAO LTDA	L.P. COMERCIO E PRESTACAO DE SERVICOS	FUNDO MUNICIPAL DE SAUDE	PRUDENTOPOLIS	PR	100	26,9400	11,7482
BR0398706	SOLUÇÃO TÓPICA AQUOSA (TEOR DE 1000 1%)	FRASCO 1000,00 ML	16/12/2015	Pregão	DESCARPACK EXPORTACAO LTDA	L.P. COMERCIO E PRESTACAO DE SERVICOS	FUNDO MUNICIPAL DE SAUDE	TANGUA	RJ	360	26,9600	11,7482
BR0398706	SOLUÇÃO TÓPICA AQUOSA (TEOR DE 1000 1%)	FRASCO 500,00 ML	28/01/2016	Pregão	OCTAVIO ANDREOLI JUNIOR - ME	BIOMED PRODUTOS MEDICOS E HOSPITALARES	MUNICIPIO DE ANGICAL DO PIAUI	ANGICAL DO PIAUI	PI	50	27,1800	27,4800
BR0398706	SOLUÇÃO TÓPICA AQUOSA (TEOR DE 1000 1%)	FRASCO 500,00 ML	29/01/2016	Pregão	OCTAVIO ANDREOLI JUNIOR - ME	BIOMED PRODUTOS MEDICOS E HOSPITALARES	MUNICIPIO DE ANGICAL DO PIAUI	ANGICAL DO PIAUI	PI	50	27,1800	27,4800
BR0398706	SOLUÇÃO TÓPICA AQUOSA (TEOR DE 1000 1%)	FRASCO 1000,00 ML	31/05/2016	Pregão	VIC PHARMA INDUSTRIA E COMERCIO LTDA	BIOMED PRODUTOS MEDICOS E HOSPITALARES	MUNICIPIO DE ANGICAL DO PIAUI	ANGICAL DO PIAUI	PI	15	28,0000	11,7482
BR0398706	SOLUÇÃO TÓPICA AQUOSA (TEOR DE 1000 1%)	FRASCO 1000,00 ML	27/01/2016	Pregão	INDUSTRIA FARMACEUTICA ROQUIMICA LTDA	INDUSTRIA FARMACEUTICA ROQUIMICA LTDA	MUNICIPIO DE ANGICAL DO PIAUI	ANGICAL DO PIAUI	PI	70	28,5000	11,7482
BR0398706	SOLUÇÃO TÓPICA AQUOSA (TEOR DE 1000 1%)	FRASCO 1000,00 ML	19/02/2016	Pregão	VIC PHARMA INDUSTRIA E COMERCIO LTDA	VAL MED PRODUTOS E HOSPITALARES	MUNICIPIO DE SAO JOSE DA TAPEIRA	SAO JOSE DA TAPEIRA	AL	300	29,0000	11,7482
BR0398706	SOLUÇÃO TÓPICA AQUOSA (TEOR DE 1000 1%)	FRASCO 1000,00 ML	18/04/2016	Convite	FRASCO 1000,00 ML	INDUSTRIA FARMACEUTICA ROQUIMICA LTDA	FUNDO MUNICIPAL DE SAUDE DE CARIUS	CARIUS	CE	6	29,3900	11,7482
BR0398706	SOLUÇÃO TÓPICA AQUOSA (TEOR DE 1000 1%)	FRASCO 1000,00 ML	12/04/2017	Dispensa de Licitação	FRASCO 1000,00 ML	INDUSTRIA FARMACEUTICA ROQUIMICA LTDA	FUNDO MUNICIPAL DE SAUDE DE SANTA CECILIA	SANTA CECILIA	PR	23	30,5000	11,7482
BR0398706	SOLUÇÃO TÓPICA AQUOSA (TEOR DE 1000 1%)	FRASCO 1000,00 ML	31/01/2017	Pregão	FRASCO 1000,00 ML	INDUSTRIA FARMACEUTICA ROQUIMICA LTDA	FUNDO MUNICIPAL DE SAUDE DE MILHA	MILHA	CE	12	32,0000	11,7482
BR0398706	SOLUÇÃO TÓPICA AQUOSA (TEOR DE 1000 1%)	FRASCO 1000,00 ML	31/05/2016	Pregão	FRASCO 1000,00 ML	INDUSTRIA FARMACEUTICA ROQUIMICA LTDA	MUNICIPIO DE BAXA GRANDE DO RIBEIRO	BAXA GRANDE DO RIBEIRO	PI	109	33,0023	11,7482
BR0398706	SOLUÇÃO TÓPICA AQUOSA (TEOR DE 1000 1%)	FRASCO 1000,00 ML	01/12/2015	Pregão	FRASCO 1000,00 ML	INDUSTRIA FARMACEUTICA ROQUIMICA LTDA	MUNICIPIO DE SAO JOAO DA VARJOTA	SAO JOAO DA VARJOTA	PI	4	34,3300	11,8991
BR0398706	SOLUÇÃO TÓPICA AQUOSA (TEOR DE 1000 1%)	FRASCO 500,00 ML - GENERICO	17/12/2015	Pregão	FRASCO 500,00 ML - GENERICO	INDUSTRIA FARMACEUTICA ROQUIMICA LTDA	MUNICIPIO DE SAO JOAO DA VARJOTA	SAO JOAO DA VARJOTA	PI	2	54,3300	54,3300
BR0398706	SOLUÇÃO TÓPICA AQUOSA (TEOR DE 1000 1%)	FRASCO 1000,00 ML	22/08/2016	Pregão	FRASCO 1000,00 ML	INDUSTRIA FARMACEUTICA ROQUIMICA LTDA - ME	MUNICIPIO DE ROSARIO OESTE	ROSARIO OESTE	MT	12	145,6140	11,7482

Observações
*Média Ponderada
Emprega a média simples e o desvio-padrão dos preços unitários para desconsiderar os registros com preços unitários menores que a subtração do primeiro pelo segundo e maiores que a soma de ambos. Dos registros restantes, apura-se o quociente do valor total das transações pela quantidade total vendida. Ref.: Estatística para Economistas - 3ª Edição, Roberto Hoffmann - Pag. 38. Estes registros com preços unitários extremos são, em muitos casos, resultado de erros de especificação ou de digitação e, portanto, esta seleção homogeneiza e aumenta a consistência desta medida representativa."



Olá, o que você procura?

R\$ 0,00 Meu carrinho

Finalizar compra

Home

Medicamentos

Genéricos

Derocosméticos

Higiene

Bebê e Mãe

Estética

Nutrição

Perfumaria

Testes e Ortopedia

Maquagem

Chô de Bebê

PROMOÇÃO

Drogaeria São Paulo > Higiene > Geriátrico > Roupa íntima

Código do Produto: 526231

PARA LUGAR PARA ALBERGAR PRODUTOS A VENDA DE CADA DEBÊ

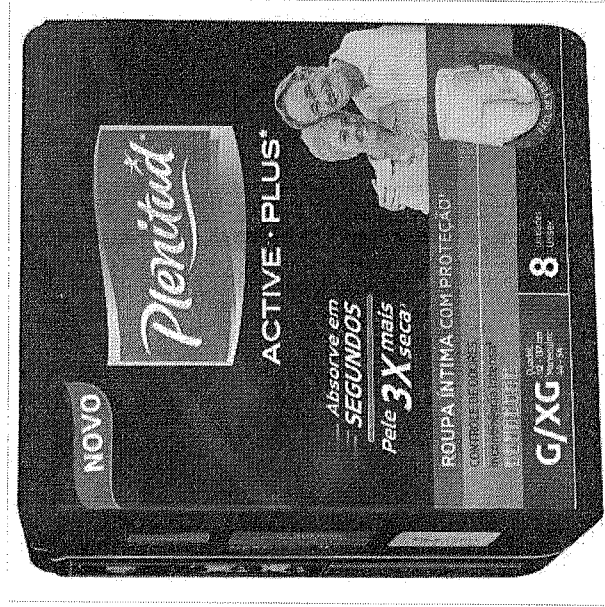

Roupa Íntima Plenitud Active Plus G/XG 8 Unidades

DESCONTO DE 9%

De: R\$ 30,17 / 8 = 3,7712
Por: R\$ 27,33
Economia de R\$ 2,84

Quantidade

Subtotal: R\$ 27,33

Descontos aplicáveis à esse produto serão exibidos em seu carrinho

Recomende na Drogaeria São Paulo

Recomendar

Sobre o Produto

A Roupa Íntima Plenitud Active Plus G/XG 8 Unidades possui formato anatômico e fitas laterais reguláveis. Não provocam alergias, têm alto poder de absorção e são fabricadas com as melhores matérias-primas, proporcionando conforto e maior liberdade de movimentos. Todos os produtos contam com elástico nas pernas que se ajustam confortavelmente ao corpo. Uma marca especializada em produtos higiênicos descartáveis para incontinência

Produtos Similares

Aproveite e compre junto

001103
X

Item 417

Item 417 - R\$ 3,5812



O que deseja encontrar?

Nossas Lojas

Clika faça seu login Sua Conta

0 / Cesta R\$0,00

Compre por Categoria

Início / Roupa Íntima Active Plus Tamanho G/XG

Roupa Íntima Active Plus Tamanho G/XG Plenitud

8 Unidades

0 de 5

(6)

A Roupa Íntima Active Plus foi elaborada para oferecer mais conforto e segurança para pessoas com incontinência urinária. Além de proporcionar muito mais praticidade na hora da troca.

+ detalhes

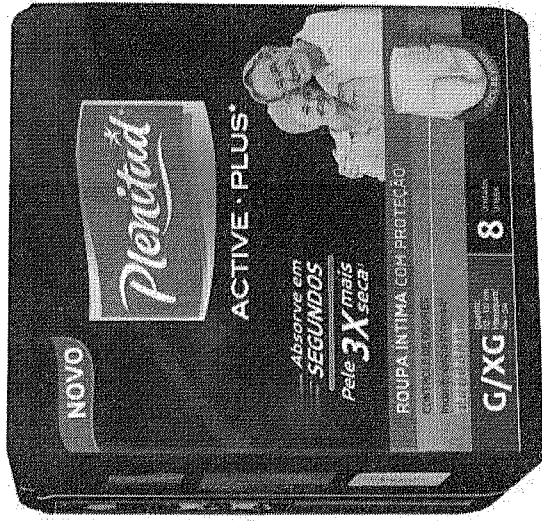

mais visualizações



Quantidade:

- 1 + R\$ 27,89 / 8 = 3,4862

adicional à

frete e prazo

formas de pagamento

Recomendar

001104



O que deseja encontrar?

saúde ▾

coisas de criança ▾

sua beleza ▾

cuidados diários ▾

ofertas em destaque

Nossas Lojas

Olá Faça seu Login Minha Conta ▾

O Custo R\$ 0,00

Roupa Íntima Active Plus Tamanho G/XG Plenitud

Início / Roupa Íntima Active Plus Tamanho G/XG

ROUPA ÍNTIMA ACTIVE PLUS TAMANHO G/XG Plenitud

8 Unidades

5 de 5

(1)

A Roupa Íntima Active Plus foi elaborada para oferecer mais conforto e segurança para pessoas com incontinência urinária. Além de proporcionar muito mais praticidade na hora da troca.

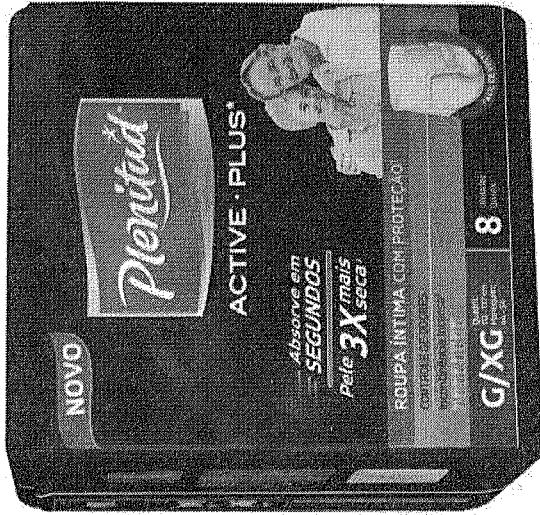
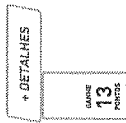

mais visualizações



QUANTIDADE:

- 1 +

R\$ 27,89/8-3,4862

ADICIONAR A

frete e prazo

formas de pagamento

RECOMENDE NA DROGARIA



Você Seja o primeiro a recomendar este produto

RECOMENDAR

001105

Itens 2418
2419

R\$ 3,5812

001106

Referência: 40703-3393

Centros de dúvidas

Acompanhamento: pedidos e status

Minha Lista

Criar conta, Login



Olá, o que você procura?

R\$ 0,00
Meu carrinho

Finalizar compra

Home

Medicamentos

Genéricos

Dermocosméticos

Higiene

Bebê e Mãe

Estética

Nutrição

Perfumaria

Testes e Ortopedia

Maquiagem

Chá de Bebê

PROMOÇÃO

Drogeria São Paulo > Higiene > Geriátrico > Roupa Íntima

Código do Produto: 526258

PARA LIGER PARA AQUELUMAR PREDIÇÃO A URINALDA DE CHA DE BEBÊ

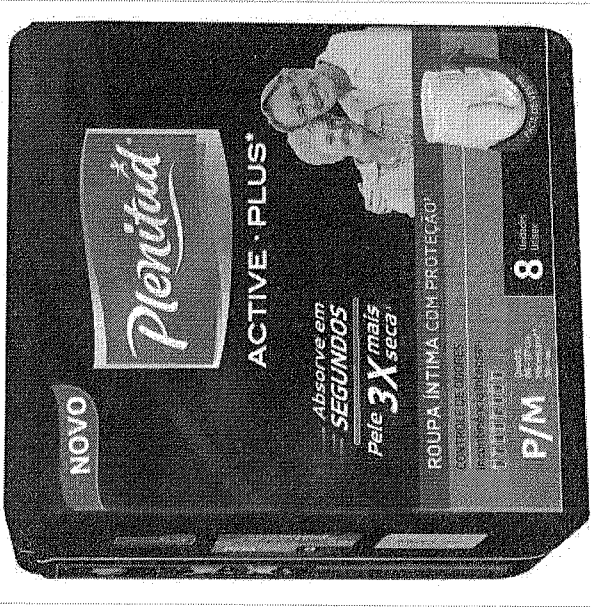

Roupa Íntima Plenitud Active Plus P/M 8 Unidades

De R\$ 30,17 / 8 = 3,7712
Por: R\$ 29,87
Economia de R\$ 0,30

Quantidade 1

Subtotal: R\$ 29,87

Descontos aplicáveis a esse produto serão exibidos em seu carrinho

Recomende na Drogeria São Paulo

Recomendar

Sobre o Produto

A Roupa Íntima Plenitud Active Plus P/M 8 Unidades possui formato anatômico e fitas laterais reguláveis. Não provocam alergias, têm alto poder de absorção e são fabricadas com as melhores matérias-primas, proporcionando conforto e maior liberdade de movimentos. Todos os produtos contêm com elástico nas pernas que se ajustam confortavelmente ao corpo. Uma marca especializada em produtos higiênicos descartáveis para incontinência

Produtos Similares

Aproveite e compre junto



O que deseja encontrar?

Nossas Lojas

Olá faça seu login Sua Conta

07 Cesta R\$0,00

Compre por Categoria

Início / Roupa Íntima Active Plus Tamanho P/M

Roupa Íntima Active Plus Tamanho P/M Plenitud

8 Unidades

0 de 5

(0)

A Roupa Íntima Active Plus, foi elaborada para oferecer mais conforto e segurança para pessoas com Incontinência urinária. Além de proporcionar muito mais praticidade na hora da troca.

+ detalhes

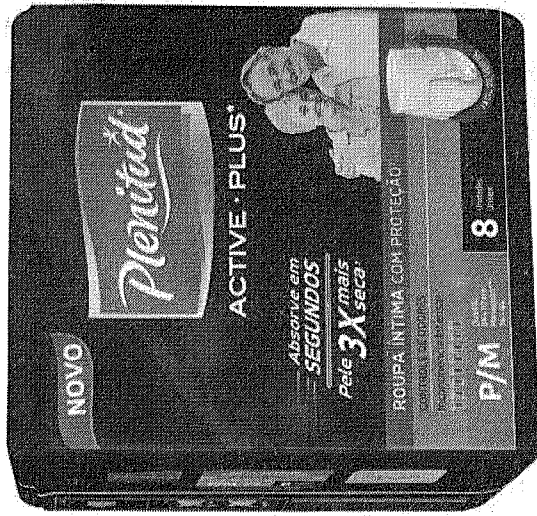

mais visualizações



Quantidade:

- 1 + R\$ 27,89/8 = 3,4862

adicionar à

frete e prazo

formas de pagamento

Recomende na Drogasil

Você

Seja o primeiro a recomendar este produto

Recomendar

001107



O que deseja encontrar?

saúde



coisas de criança



sua beleza



cuidados diários



ofertas em destaque

Olá Faça seu Login
Minha Conta

0 Cesta
R\$ 0,00

Início / Roupa Íntima Active Plus Tamanho P/M

ROUPA ÍNTIMA ACTIVE PLUS TAMANHO P/M Plenitud

8 Unidades

5 de 5

(1)

A Roupa Íntima Active Plus, foi elaborada para oferecer mais conforto e segurança para pessoas com incontinência urinária. Além de proporcionar muito mais praticidade na hora da troca.

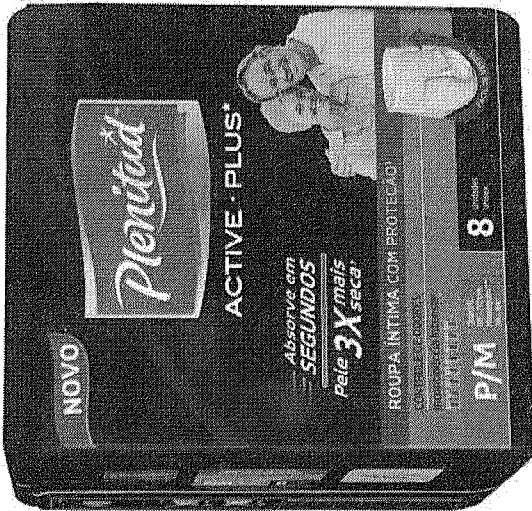
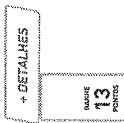

mais visualizações



QUANTIDADE:

- 1 +

R\$ 27,89/8 = 3,4862

ADICIONAR À

frete e prazo

formas de pagamento

RECOMENDAR

001108
R

LUVAS (https://www.lojagirurgicaestilo.com.br/categoria/lugas)

(https://www.lojagirurgicaestilo.com.br/carrinho/index)

MATERIAL DE CONSUMO (https://www.lojagirurgicaestilo.com.br/categoria/material-de-consumo)

ORTOPEDIA (https://www.lojagirurgicaestilo.com.br/categoria/ortopedia)

(https://www.lojagirurgicaestilo.com.br/conta/index)

OSTOMIA (https://www.lojagirurgicaestilo.com.br/categoria/ostomia)

PROMOÇÕES (https://www.lojagirurgicaestilo.com.br/categoria/promocoes)

001109

SANEANTES (https://www.lojagirurgicaestilo.com.br/categoria/saneantes)

NEWSLETTER



Receba nossas ofertas por e-mail

Digite seu email

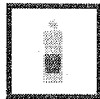

(whatsapp://send?text=Solu%C3%A7%C3%A3o%20de%20Digliconato%20de%20Clorexidina%20Degermante%202%25%20- %20Rioquimica%20http%3A%2F%2Fwww.lojagirurgicaestilo.com.br/produto/solucao-de-digliconato-de-clorexidina-degermante-2-rioquimica.html)

Compartilhar

Início (https://www.lojagirurgicaestilo.com.br/) / Saneantes (https://www.lojagirurgicaestilo.com.br/categoria/saneantes) / Clorexidina (https://www.lojagirurgicaestilo.com.br/categoria/clorexidina) /

SOLUÇÃO DE DIGLICONATO DE CLOREXIDINA DEGERMANTE 2% - RIOQUIMICA

Código: clore2

Marca: Rioquimica (https://www.lojagirurgicaestilo.com.br/marca/rioquimica.html)

Selecione a opção de Tamanhos:

100 ML 1 Litro

R\$ 23,50 - R\$ 22,40

Comprar (https://www.lojagirurgicaestilo.com.br/carrinho/produto/71220/adicionar)

Estoque: Disponível

Calcule o frete

CEP

OK

RIOHEX 2% DEGERMANTE - Clorexidina

Descrição Técnica:



BUSCAR

[Meu Carrinho \(0\)](#)
[\(checkout\)](#)

Acessibilidade / Mobilidade (http://www.casamedica.com.br/acessibilidade-mobilidade?O=OrderByReleaseDateDESC)	Alimentação / Colônias (http://www.casamedica.com.br/alimentacao-colonias?O=OrderByReleaseDateDESC)	Aparelhos de Pressão (http://www.casamedica.com.br/aparelhos-de-pressao?O=OrderByReleaseDateDESC)	Balanças (http://www.casamedica.com.br/balanca-de-radia?O=OrderByReleaseDateDESC)	Cadeiras de Rodas (http://www.casamedica.com.br/cadeira-de-rodas?O=OrderByReleaseDateDESC)	Cardiologia (http://www.casamedica.com.br/cardiologia?O=OrderByReleaseDateDESC)	Cirurgias e Colônias (http://www.casamedica.com.br/cirurgias-e-colonias?O=OrderByReleaseDateDESC)	Dívidas (Atendimento/falsConesso) (http://www.casamedica.com.br/wid-aly?O=OrderByReleaseDateDESC)
Distúrbio do Sono (http://www.casamedica.com.br/disturbio-do-sono?O=OrderByReleaseDateDESC)	Equipamentos / Instrumentos Médicos (http://www.casamedica.com.br/equipamentos-instrumentos-medicos?O=OrderByReleaseDateDESC)	Esterilização (http://www.casamedica.com.br/esterilizacao?O=OrderByReleaseDateDESC)	Estetoscópios (http://www.casamedica.com.br/estetoscopios-esportes?O=OrderByReleaseDateDESC)	Fisioterapia / Esportes (http://www.casamedica.com.br/fisioterapia-esportes?O=OrderByReleaseDateDESC)	Fonoaudiologia (http://www.casamedica.com.br/fonoaudiologia?O=OrderByReleaseDateDESC)	Incontinências Uterina (http://www.casamedica.com.br/incontinencias-uterina?O=OrderByReleaseDateDESC)	Médica (http://www.casamedica.com.br/medicina?O=OrderByReleaseDateDESC)
Móveis Hospitalares (http://www.casamedica.com.br/moveis-hospitalares?O=OrderByReleaseDateDESC)	Nutrição Clínica (http://www.casamedica.com.br/nutricao-clinica?O=OrderByReleaseDateDESC)	Órteses (http://www.casamedica.com.br/ortese?O=OrderByReleaseDateDESC)	Oxigenoterapia (http://www.casamedica.com.br/oxigenoterapia?O=OrderByReleaseDateDESC)	Pessal (http://www.casamedica.com.br/pessal?O=OrderByReleaseDateDESC)	Respiração (http://www.casamedica.com.br/respiracao?O=OrderByReleaseDateDESC)	Terminação (http://www.casamedica.com.br/terminacao?O=OrderByReleaseDateDESC)	Urologia / Pês Cirurgico (http://www.casamedica.com.br/urologia-pes-cirurgico?O=OrderByReleaseDateDESC)



[casamedica > \(http://www.casamedica.com.br\)](#) Esterilização [\(http://www.casamedica.com.br/esterilizacao\)](#)



Clorexidina Riohex Degermante 2% 1000ml Rioquímica (Cód. 8819)

☆☆☆☆☆ **Avalie**
Clorexidina Riohex Degermante 2% 1000ml, Antisséptico Tópico, Antissépsia Da Pele No Pré-Operatório.

[De: R\\$ 37,38](#) [\(http://www.casamedica.com.br/checkout/carr/add?sku=8819&qty=1&seller=1&redirect=true&e=1\)](#)
Por: R\$ 19,88

ou 3x de R\$ 6,62

R\$ 18,89 à vista *ou* 5% de desconto

Opções de Parcelamento:

- 1X de R\$ 9,94 sem juros
- 3X de R\$ 6,62 sem juros
- 5X de R\$ 4,26 com juros
- 7X de R\$ 3,16 com juros
- 9X de R\$ 2,80 com juros
- 10X de R\$ 2,30 com juros
- 11X de R\$ 2,12 com juros
- 12X de R\$ 1,97 com juros

Frete e prazo de entrega

Digite seu CEP

Não sei meu CEP [\(http://www.buscapep.correios.com.br/sistemas/buscapep\)](#)

Características

- Indicação: Antisséptico tópico, antissépsia da pele no pré-operatório.
- Modo de usar:
 - Para a desinfecção e lavagem das mãos, utilizar a solução detergente de clorexidina, limar suavemente.
 - Acionelha-se espalhar na pele e massagear por 3 minutos e enxaguar com água.
- Advertências:
 - Evitar contato com os olhos, ouvidos e boca.
 - Para caso de contaminação destas partes, lavar abundantemente com água.
 - Contraindicado para pessoas com história de hipersensibilidade à Clorexidina.

Opinião dos consumidores:

Média de avaliações: ☆☆☆☆☆ **Avalie nenhum voto**

- ☆☆☆☆☆ nenhum voto
- ☆☆☆☆☆ nenhum voto
- ☆☆☆☆☆ nenhum voto
- ☆☆☆☆☆ nenhum voto
- ☆☆☆☆☆ nenhum voto

Seja bem-vinda(a)! [Faça login](#) ou [cadastre-se!](#)
Avalie este Produto

☆☆☆☆☆ **Já tenho interesse**

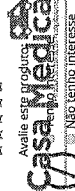

Avalie este produto: Digite o que você está procurando...

BUSCAR

[Meu Carrinho \(0\)](#)
[\(checkout\)](#)

[Meus Pedidos \(account/orders\)](#) [Minha Conta \(account\)](#)
[Central Atendimento](#) [Dívidas \(Atendimento/falsConesso\)](#)
[\(checkout\)](#)

001110
[Handwritten signature]



Buscar produtos e serviços

Buscar

Catálogo > Instrumentos > Diversos >

Veja todos

Sabonete Cremoso com Glicerina Riomax 5l - Rioquímica

Embalagem com 5 Litros.

De R\$ 55,49 por
R\$ 53,46

Ir à Loja

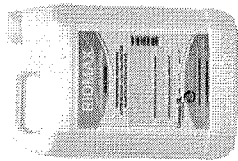

Surya Dental
Dental

1627 dentistas recomendam

Recomendar



Para uma pergunta

Especificação completa

Possui pH neutro e componentes suaves que não irritam a pele, podendo ser utilizado por profissionais de saúde.

Tipo	Instrumento
Categoria	Diversos
Fabricante	Rioquímica

Veja mais em Surya Dental

Veja todos

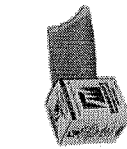

Sabonete Antisséptico Erva Doce Nelli 900ml - Manikraft
R\$ 12,31



Alcool Gel Antisséptico Rigel 70% 450g - Rioquímica
R\$ 10,65

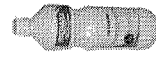

Sabonete Cremoso com Glicerina Riomax 1l - Rioquímica
De R\$ 12,70 por
R\$ 12,24



Solucao Antisséptica Demo Suave 0,2% Rioxhex 1l - Rioquímica
R\$ 14,76



Sac Antisséptico Phox com Doador 1l - Colgate
De R\$ 48,24 por
R\$ 43,90

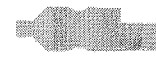

Sabonete Crean Antisséptico Riocrem Soft com Triclosano 0,5% 5l - Rioquímica
R\$ 18,92

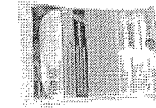

Sabon Desinfetante Líquido Rio 50 15g - Rioquímica
De R\$ 48,81 por
R\$ 48,33

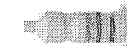

Gami-Rio 1 Li - Rioquímica
R\$ 20,06



Sabonete Cremoso Antisséptico Riocrem Soft com Triclosano 0,5% 5l - Rioquímica
R\$ 92,48

001112

Outras opções

Veja todos

Item 422

Item 420 - R\$ 54,9833



(http://www.hospitaldistribuidora.com.br)

Seja bem vindo! Faça seu login (login) ou cadastre-se (cadastro).

18 3221 2232

Cadastro (cadastro)

Empresa (conteúdo/empresa/12)

Como Comparar (conteúdo/como-comparar/14)

Meus Pedidos (login)

Segurança (conteúdo/seguranca/16)



Pesquisar um Produto

Meu Carrinho (http://www.hospitaldistribuidora.com.br/carrinho/)

Home (/) / SANEANTES (categoria/saneantes/3954) / RIOMAX SABONETE LÍQUIDO – COM GLICERINA - RIOQUIMICA (produto/riomax-sabonete-liquido-y-com-glicerina-rioquimica/34535)

RIOMAX SABONETE LÍQUIDO – COM GLICERINA - RIOQUIMICA

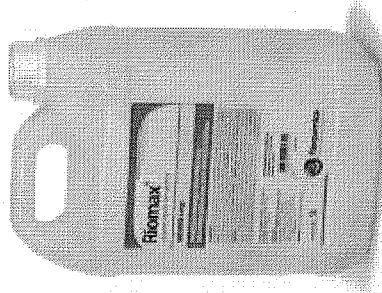

(http://app1press.com/news/33/amazonaws.com/directos/cliente/241/producao/34535/2109.jpg)

Outros produtos RIOQUIMICA (marca/rioquimica/3)

DETALHES DO PRODUTO Riomax Sabonete Líquido é um produto ideal para a limpeza de pele. Retira sujeiras e outros resíduos. Com sua fórmula hidratante, possui pH neutro e componentes suaves que não irritam a pele, podendo ser utilizado por profissionais de saúde. APRESENTAÇÕES 1 L E 5 L CLASSIFICAÇÃO Cosméticos VALIDADE 36 meses (após data de fabricação)

5.000 ML

por **R\$56,00**
em até 1x de R\$56,00 sem juros
ou R\$54,32 à vista

Adicionar ao carrinho

Economia de: R\$1,68

formas pagamento parcelado

em até 1x de **R\$56,00** sem juros
à vista **R\$56,00**

► Categorias

- AGULHAS (categoria/agulhas/2187)
- APARELHOS (categoria/aparelhos/2472)
- PARA COLETA DE SANGUE A VACIO (categoria/para-coleta-sangue-a-vacio/3172)
- PARA PADI (categoria/para-padi/2476)
- PARA SUTURA (categoria/para-sutura/2171)
- MODELO B (categoria/modelo-b/para-sutura/2184)
- MODELO G (categoria/modelo-g/para-sutura/2185)
- MODELO OR (categoria/modelo-or/para-sutura/2186)
- MODELO PS (categoria/modelo-ps/para-sutura/2187)
- ALGODÃO (categoria/algodao/2113)
- ALMOTOLLA (categoria/almotolla/2114)
- APARELHOS (categoria/aparelhos/2115)
- APARELHOS PARA DERMATOLOGIA (categoria/aparelhos-para-dermatologia/2116)
- APARELHOS PARA OFTALMOLOGIA (categoria/aparelhos-para-oftalmologia/2117)
- APARELHOS PARA OTOLOGIA (categoria/aparelhos-para-otologia/2118)
- APARELHOS PARA OTORRINOLARINGOLOGIA (categoria/aparelhos-para-otorrinolaringologia/2119)
- APARELHOS PARA PEDIATRIA (categoria/aparelhos-para-pediatria/2120)
- APARELHOS PARA PSQUIQUIRIA (categoria/aparelhos-para-psiquiatria/2121)
- APARELHOS PARA RADIOLOGIA (categoria/aparelhos-para-radiologia/2122)
- APARELHOS PARA UROLOGIA (categoria/aparelhos-para-urologia/2123)
- APARELHOS PARA VETERINARIA (categoria/aparelhos-para-veterinaria/2124)
- APARELHOS PARA ZOOTECIA (categoria/aparelhos-para-zootecia/2125)
- APARELHOS PARA OTOLOGIA (categoria/aparelhos-para-otologia/2126)
- APARELHOS PARA OTOLOGIA (categoria/aparelhos-para-otologia/2127)
- APARELHOS PARA OTOLOGIA (categoria/aparelhos-para-otologia/2128)
- APARELHOS PARA OTOLOGIA (categoria/aparelhos-para-otologia/2129)
- APARELHOS PARA OTOLOGIA (categoria/aparelhos-para-otologia/2130)
- APARELHOS PARA OTOLOGIA (categoria/aparelhos-para-otologia/2131)
- APARELHOS PARA OTOLOGIA (categoria/aparelhos-para-otologia/2132)
- APARELHOS PARA OTOLOGIA (categoria/aparelhos-para-otologia/2133)
- APARELHOS PARA OTOLOGIA (categoria/aparelhos-para-otologia/2134)
- APARELHOS PARA OTOLOGIA (categoria/aparelhos-para-otologia/2135)
- APARELHOS PARA OTOLOGIA (categoria/aparelhos-para-otologia/2136)
- APARELHOS PARA OTOLOGIA (categoria/aparelhos-para-otologia/2137)
- APARELHOS PARA OTOLOGIA (categoria/aparelhos-para-otologia/2138)
- APARELHOS PARA OTOLOGIA (categoria/aparelhos-para-otologia/2139)
- APARELHOS PARA OTOLOGIA (categoria/aparelhos-para-otologia/2140)
- APARELHOS PARA OTOLOGIA (categoria/aparelhos-para-otologia/2141)
- APARELHOS PARA OTOLOGIA (categoria/aparelhos-para-otologia/2142)
- APARELHOS PARA OTOLOGIA (categoria/aparelhos-para-otologia/2143)
- APARELHOS PARA OTOLOGIA (categoria/aparelhos-para-otologia/2144)
- APARELHOS PARA OTOLOGIA (categoria/aparelhos-para-otologia/2145)
- APARELHOS PARA OTOLOGIA (categoria/aparelhos-para-otologia/2146)
- APARELHOS PARA OTOLOGIA (categoria/aparelhos-para-otologia/2147)
- APARELHOS PARA OTOLOGIA (categoria/aparelhos-para-otologia/2148)
- APARELHOS PARA OTOLOGIA (categoria/aparelhos-para-otologia/2149)
- APARELHOS PARA OTOLOGIA (categoria/aparelhos-para-otologia/2150)
- APARELHOS PARA OTOLOGIA (categoria/aparelhos-para-otologia/2151)
- APARELHOS PARA OTOLOGIA (categoria/aparelhos-para-otologia/2152)
- APARELHOS PARA OTOLOGIA (categoria/aparelhos-para-otologia/2153)
- APARELHOS PARA OTOLOGIA (categoria/aparelhos-para-otologia/2154)
- APARELHOS PARA OTOLOGIA (categoria/aparelhos-para-otologia/2155)
- APARELHOS PARA OTOLOGIA (categoria/aparelhos-para-otologia/2156)
- APARELHOS PARA OTOLOGIA (categoria/aparelhos-para-otologia/2157)
- APARELHOS PARA OTOLOGIA (categoria/aparelhos-para-otologia/2158)
- APARELHOS PARA OTOLOGIA (categoria/aparelhos-para-otologia/2159)
- APARELHOS PARA OTOLOGIA (categoria/aparelhos-para-otologia/2160)
- APARELHOS PARA OTOLOGIA (categoria/aparelhos-para-otologia/2161)
- APARELHOS PARA OTOLOGIA (categoria/aparelhos-para-otologia/2162)
- APARELHOS PARA OTOLOGIA (categoria/aparelhos-para-otologia/2163)
- APARELHOS PARA OTOLOGIA (categoria/aparelhos-para-otologia/2164)
- APARELHOS PARA OTOLOGIA (categoria/aparelhos-para-otologia/2165)
- APARELHOS PARA OTOLOGIA (categoria/aparelhos-para-otologia/2166)
- APARELHOS PARA OTOLOGIA (categoria/aparelhos-para-otologia/2167)
- APARELHOS PARA OTOLOGIA (categoria/aparelhos-para-otologia/2168)
- APARELHOS PARA OTOLOGIA (categoria/aparelhos-para-otologia/2169)
- APARELHOS PARA OTOLOGIA (categoria/aparelhos-para-otologia/2170)
- APARELHOS PARA OTOLOGIA (categoria/aparelhos-para-otologia/2171)
- APARELHOS PARA OTOLOGIA (categoria/aparelhos-para-otologia/2172)
- APARELHOS PARA OTOLOGIA (categoria/aparelhos-para-otologia/2173)
- APARELHOS PARA OTOLOGIA (categoria/aparelhos-para-otologia/2174)
- APARELHOS PARA OTOLOGIA (categoria/aparelhos-para-otologia/2175)
- APARELHOS PARA OTOLOGIA (categoria/aparelhos-para-otologia/2176)
- APARELHOS PARA OTOLOGIA (categoria/aparelhos-para-otologia/2177)
- APARELHOS PARA OTOLOGIA (categoria/aparelhos-para-otologia/2178)
- APARELHOS PARA OTOLOGIA (categoria/aparelhos-para-otologia/2179)
- APARELHOS PARA OTOLOGIA (categoria/aparelhos-para-otologia/2180)
- APARELHOS PARA OTOLOGIA (categoria/aparelhos-para-otologia/2181)
- APARELHOS PARA OTOLOGIA (categoria/aparelhos-para-otologia/2182)
- APARELHOS PARA OTOLOGIA (categoria/aparelhos-para-otologia/2183)
- APARELHOS PARA OTOLOGIA (categoria/aparelhos-para-otologia/2184)
- APARELHOS PARA OTOLOGIA (categoria/aparelhos-para-otologia/2185)
- APARELHOS PARA OTOLOGIA (categoria/aparelhos-para-otologia/2186)
- APARELHOS PARA OTOLOGIA (categoria/aparelhos-para-otologia/2187)
- APARELHOS PARA OTOLOGIA (categoria/aparelhos-para-otologia/2188)
- APARELHOS PARA OTOLOGIA (categoria/aparelhos-para-otologia/2189)
- APARELHOS PARA OTOLOGIA (categoria/aparelhos-para-otologia/2190)
- APARELHOS PARA OTOLOGIA (categoria/aparelhos-para-otologia/2191)
- APARELHOS PARA OTOLOGIA (categoria/aparelhos-para-otologia/2192)
- APARELHOS PARA OTOLOGIA (categoria/aparelhos-para-otologia/2193)
- APARELHOS PARA OTOLOGIA (categoria/aparelhos-para-otologia/2194)
- APARELHOS PARA OTOLOGIA (categoria/aparelhos-para-otologia/2195)
- APARELHOS PARA OTOLOGIA (categoria/aparelhos-para-otologia/2196)
- APARELHOS PARA OTOLOGIA (categoria/aparelhos-para-otologia/2197)
- APARELHOS PARA OTOLOGIA (categoria/aparelhos-para-otologia/2198)
- APARELHOS PARA OTOLOGIA (categoria/aparelhos-para-otologia/2199)
- APARELHOS PARA OTOLOGIA (categoria/aparelhos-para-otologia/2200)

Indicar produto

Adicionar aos favoritos

Dados

Produtos similares

RIOMAX IV E NEUTRO (DETERGENTE ENZIMÁTICO) - RIOQUIMICA
(produto/riomax-iv-e-neutro-detergente-enzimatico-rioquimica/34536)



por **R\$100,80**
em até 1x de R\$100,80 sem juros
ou **R\$97,78** à vista

ÁGUA DESTILADA NÃO ESTERIL DE 5000ML - CINORD
(produto/agua-destilada-nao-esteril-de-5000ml-cinord/25604)

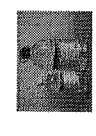

por **R\$14,52**
em até 1x de R\$14,52 sem juros
ou **R\$14,08** à vista

DETER RIO PRONTO USO - RIOQUIMICA
(produto/deter-rio-pronto-uso-rioquimica/34523)



por **R\$16,80**
em até 1x de R\$16,80 sem juros
ou **R\$16,20** à vista

001113



[\(https://www.suryadental.com.br/checkout/cart/\)](https://www.suryadental.com.br/checkout/cart/)

[\(https://www.suryadental.com.br/customer/account/\)](https://www.suryadental.com.br/customer/account/)

Search bar with a magnifying glass icon and a search button.

SABONETE CREMOSO COM GLICERINA RIOMAX 5L - RIOQUIMICA

DEixe aqui o seu comentário sobre este produto. Você pode usar palavras-chave para encontrar comentários semelhantes.

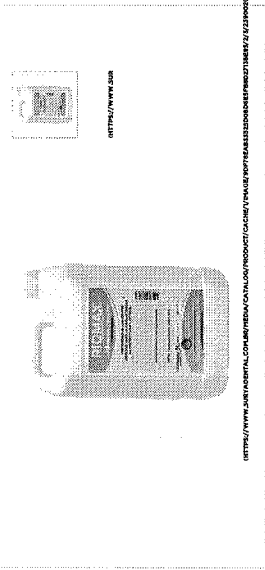

QUANTIDADE
POR R\$53,46
RESERVA NO INÍCIO À VISTA

COMPRAR



[\(https://www.suryadental.com.br/checkout/cart/\)](https://www.suryadental.com.br/checkout/cart/)

[\(https://www.suryadental.com.br/customer/account/\)](https://www.suryadental.com.br/customer/account/)

CARACTERÍSTICAS

Para uso profissional e doméstico. Sabonete cremoso com glicerina. Ideal para manter a saúde e a higiene bucal.

INDICAÇÕES

Sabonete cremoso com glicerina. Ideal para manter a saúde e a higiene bucal.

PRODUTOS RELACIONADOS

 ESPELHO DENTAL ESPELHO DENTAL COM LÂMINA DE AÇO INOX. LÂMINA DE 10 CM. ALÇA DE 15 CM.	 PROVA DENTAL PROVA DENTAL COM LÂMINA DE AÇO INOX. LÂMINA DE 10 CM. ALÇA DE 15 CM.	 EXPLORADOR DENTAL EXPLORADOR DENTAL COM LÂMINA DE AÇO INOX. LÂMINA DE 10 CM. ALÇA DE 15 CM.
---	---	---

QUEM COMPROU ISTO TAMBÉM COMPROU



[\(https://www.suryadental.com.br/checkout/cart/\)](https://www.suryadental.com.br/checkout/cart/)

001114

SuryaDental

(<https://www.suryadental.com.br/checkout/cart/>)

SuryaDental

(<https://www.suryadental.com.br/customer/account/>)

Item 423
R\$ 13,6133

001115

SABONETE CREMOSO COM GLICERINA RIOMAX II. - RIOQUIMICA

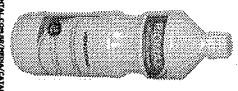

PREÇO UNITÁRIO POR R\$12,24

COMPARAR

SuryaDental



(<https://www.suryadental.com.br/checkout/cart/>)

(<https://www.suryadental.com.br/customer/account/>)

CARACTERÍSTICAS

INDICAÇÕES

PRODUTOS RELACIONADOS

 QUANTIDADE: 1 PREÇO UNITÁRIO: R\$12,24 PREÇO TOTAL: R\$12,24	 QUANTIDADE: 1 PREÇO UNITÁRIO: R\$12,24 PREÇO TOTAL: R\$12,24	 QUANTIDADE: 1 PREÇO UNITÁRIO: R\$12,24 PREÇO TOTAL: R\$12,24
---	---	---

QUEM COMPROU ISTO TAMBÉM COMPROU

SuryaDental

(<https://www.suryadental.com.br/checkout/cart/>)

001116

[Handwritten mark]

[Home](#)

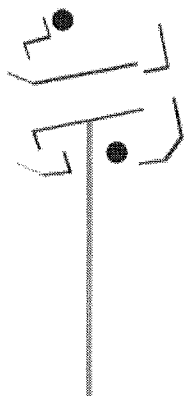

SABONETE CREMOSO COM GLICERINA RIOMAX

Sabonete Cremoso com Glicerina Riomax

- Indicado para limpeza de pele.
- Sabonete cremoso com glicerina, ideal para remover resíduos.
- Produto recomendado para a lavagem frequente das mãos.
- Possui pH neutro e componentes suaves que não irritam a pele.
- Validade 36 meses a partir da data de fabricação.

De R\$ 16,00

Por R\$ 12,99

Qtd.:

[Comprar](#)

[Curtir](#)

[Tweet](#)

[G+1](#)

[0](#)

[« VOLTAR](#)

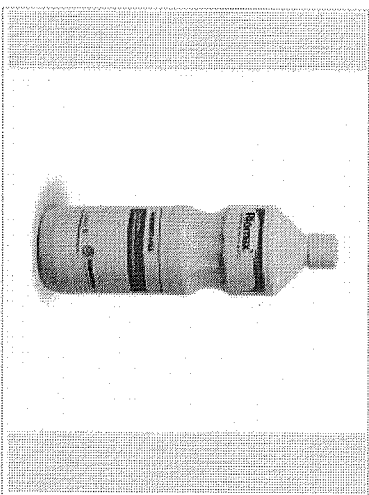

001117



<http://www.hospitalardistribuidora.com.br>

Siga bem vindo! Faça seu login (login) ou cadastre-se (cadastro).

18 3221 2232

[Home \(http://www.hospitalardistribuidora.com.br\)](http://www.hospitalardistribuidora.com.br)
[Empresa \(contato/empresa/12\)](#)
[Cadastro \(cadastro/\)](#)

[Como Comprar \(contato/como-comprar/14\)](#)
[Meus Pedidos \(login\)](#)
[Segurança \(contato/seguranca/16\)](#)
[Fale Conosco \(atendimento/email\)](#)

Pesquisar um Produto

Meu Carrinho
<http://www.hospitalardistribuidora.com.br/carrinho/>

Home (/) / SANEANTES (categorias/saneantes/3954) / RIOMAX SABONETE LÍQUIDO - COM GLICERINA - RIOQUIMICA (produtor/riomax-sabonete-liquido/-com-glicerina-riouquimica/34535)

RIOMAX SABONETE LÍQUIDO - COM GLICERINA - RIOQUIMICA

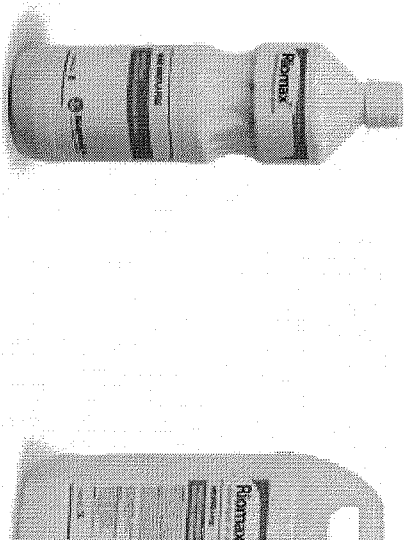

<http://produtos.riomax.com.br/riomax-sabonete-liquido-com-glicerina-riouquimica/34535>

Outras opções RIQUIMICA (riouquimica/33)

DETALHES DO PRODUTO Riomax Sabonete Líquido é um produto ideal para a limpeza de pele, cabelo suaves e outros resíduos. Com sua fórmula balanceada, possui pH neutro e componentes suaves que não irritam a pele, podendo ser utilizado por profissionais de saúde. **APRESENTAÇÕES 1 L 5 L CLASSIFICAÇÃO** Cosméticos VALIDADE 36 meses (data de fabricação)

1.000 ML
 por **R\$12,60**
 em até 1x de R\$12,60 sem juros
 ou R\$12,22 à vista
 Economia de R\$0,38

Adicionar ao carrinho

formas pagamento permitido

em até 1x de **R\$12,60** sem juros
 à vista **R\$12,60**



Indicar produto Adicionar aos favoritos Dúvida

Produtos similares

<p>TINTURA DE IODO 2% 1000ML - RIOQUIMICA (produto/tintura-de-iodo-2-1000ml-riouquimica/6580)</p> <p>por R\$51,90 em até 1x de R\$51,90 sem juros ou R\$50,34 à vista</p>	<p>DETERGENTE ENZIMÁTICO 4 ENZIMAS (CLUZIME) - CICLO FARMA (produto/detergente-enzimatico-4enzimas-cluzime-ciclofarma/16824)</p> <p>por R\$34,88 em até 1x de R\$34,88 sem juros ou R\$33,83 à vista</p>	<p>GLUTARON PRONTO USO - RIOQUIMICA (produto/glutaron-pronto-uso-riouquimica/34529)</p> <p>por R\$91,00 em até 1x de R\$91,00 sem juros ou R\$88,27 à vista</p>
--	---	--

- AGUAS (categorias/agua/2187)**
 HINOCHEMIDAS (categorias/aguas-hinocemidas/2173)
 PAPA, COLETA DE SANITIZ E MACHO (categorias/aguas-papa-coleta-de-sanitiz-e-macho/2172)
- ÁGUA RÓDIO (categorias/agua-rodio/2177)**
 ÁGUA 3700ML (categorias/aguas-rodio-3700ml/2171)
 ÁGUA 1800ML (categorias/aguas-rodio-1800ml/2170)
 ÁGUA 900ML (categorias/aguas-rodio-900ml/2169)
 ÁGUA 450ML (categorias/aguas-rodio-450ml/2168)
- ALCOOL (categorias/alcool/2113)**
 ALCOOL 70% (categorias/alcool-70/2114)
 ALCOOL 75% (categorias/alcool-75/2115)
 ALCOOL 90% (categorias/alcool-90/2116)
- APARELHOS (categorias/aparelhos/2118)**
 APARELHO PARA ABRIR O LIXO (categorias/aparelhos-lixo/2119)
 APARELHO PARA ABRIR O LIXO (categorias/aparelhos-lixo/2120)
 APARELHO PARA ABRIR O LIXO (categorias/aparelhos-lixo/2121)
 APARELHO PARA ABRIR O LIXO (categorias/aparelhos-lixo/2122)
- APARELHOS DIVERSOS (categorias/aparelhos-diversos/2123)**
 APARELHO PARA ABRIR O LIXO (categorias/aparelhos-lixo/2124)
 APARELHO PARA ABRIR O LIXO (categorias/aparelhos-lixo/2125)
 APARELHO PARA ABRIR O LIXO (categorias/aparelhos-lixo/2126)
 APARELHO PARA ABRIR O LIXO (categorias/aparelhos-lixo/2127)
 APARELHO PARA ABRIR O LIXO (categorias/aparelhos-lixo/2128)
 APARELHO PARA ABRIR O LIXO (categorias/aparelhos-lixo/2129)
 APARELHO PARA ABRIR O LIXO (categorias/aparelhos-lixo/2130)
 APARELHO PARA ABRIR O LIXO (categorias/aparelhos-lixo/2131)
 APARELHO PARA ABRIR O LIXO (categorias/aparelhos-lixo/2132)
 APARELHO PARA ABRIR O LIXO (categorias/aparelhos-lixo/2133)
 APARELHO PARA ABRIR O LIXO (categorias/aparelhos-lixo/2134)
 APARELHO PARA ABRIR O LIXO (categorias/aparelhos-lixo/2135)
 APARELHO PARA ABRIR O LIXO (categorias/aparelhos-lixo/2136)
 APARELHO PARA ABRIR O LIXO (categorias/aparelhos-lixo/2137)
 APARELHO PARA ABRIR O LIXO (categorias/aparelhos-lixo/2138)
 APARELHO PARA ABRIR O LIXO (categorias/aparelhos-lixo/2139)
 APARELHO PARA ABRIR O LIXO (categorias/aparelhos-lixo/2140)
 APARELHO PARA ABRIR O LIXO (categorias/aparelhos-lixo/2141)
 APARELHO PARA ABRIR O LIXO (categorias/aparelhos-lixo/2142)
 APARELHO PARA ABRIR O LIXO (categorias/aparelhos-lixo/2143)
 APARELHO PARA ABRIR O LIXO (categorias/aparelhos-lixo/2144)
 APARELHO PARA ABRIR O LIXO (categorias/aparelhos-lixo/2145)
 APARELHO PARA ABRIR O LIXO (categorias/aparelhos-lixo/2146)
 APARELHO PARA ABRIR O LIXO (categorias/aparelhos-lixo/2147)
 APARELHO PARA ABRIR O LIXO (categorias/aparelhos-lixo/2148)
 APARELHO PARA ABRIR O LIXO (categorias/aparelhos-lixo/2149)
 APARELHO PARA ABRIR O LIXO (categorias/aparelhos-lixo/2150)

Olá visitante, já é cadastrado? Acesse sua conta.

Meu Cadastro

Meus Pedidos

Fale Conosco

Central de Atendimento



Estou procurando por...

Q BUSCAR

0

LUVAS LABORATÓRIO DIABETES ESTERILIZAÇÃO APARELHO DE PRESSÃO MATERIAL DE CONSUMO DESCARTÁVEIS SANEANTES

Você está em: Home > Descartáveis > Saco Lixo Hospitalar - Resíduos Infectante > SACO PARA LIXO HOSPITALAR INFECTANTE 100 LITROS BIOBASE



SACO PARA LIXO HOSPITALAR INFECTANTE 100 LITROS BIOBASE

em 0 avaliações. Dê sua avaliação

São sacos de lixo para resíduos hospitalares e também utilizados em clínicas diversas, protegendo o meio ambiente e facilitando a destinação correta nos postos de coleta, diminuindo assim os riscos de infecções e contaminações nas áreas onde o mesmo circula.

Marca: BIOBASE

Referência: 37118

Conteúdo: Pacote com 100 unidades

Disponibilidade: Em estoque

Seção: Descartáveis

Por **R\$ 45,00**

Valor à vista: R\$ 42,75 à vista.

001118

\$ Saiba como pagar

Calculo o frete

Tire suas dúvidas Indique este produto Lista

Ampliar Imagem

Passa o mouse para ver detalhes

Curtir 0

Compartilhar

+1 0

Tweetar

Item 424 - R\$ 60,3333

Olá visitante. Já é cadastrado? Acesse sua conta.

Meu Cadastro

Meus Pedidos

Fale Conosco

Central de Atendimento



Estou procurando por...

Q BUSCAR



LUVAS LABORATÓRIO DIABETES ESTERILIZAÇÃO APARELHO DE PRESSÃO MATERIAL DE CONSUMO DESCARTÁVEIS SANEANTES

Você está em: Home > Promoção > SACO DE LIXO HOSPITALAR 100 LITROS / 30KG



SACO DE LIXO HOSPITALAR 100 LITROS / 30KG

em 0 avaliações. Dê sua avaliação

Marca: Saude

Referência: 229

Conteúdo: 1 UN

Disponibilidade: ESGOTADO

Seção: Promoção

Por **R\$ 54,90**

Valor à vista: R\$ 52,16 à vista.

💰 Saiba como pagar

🚚 Calcule o frete

🗨️ Tire suas dúvidas

★ Indique este produto

♥️ Lista

👍 Curtir 0

🔗 Compartilhar

+1 0

🐦 Tweetar

0011119

Seja bem vindo! Faça seu login (login) ou cadastre-se (cadastro).

Home (http://www.hospitalardistribuidora.com.br) Empresa (conteudo/empresa/12) Cadastro (cadastro/)

Como Comprar (conteudo/como-comprar/14) Meus Pedidos (login/seguranca) (conteudo/seguranca/16) Faça Conosco (atendimento/email)

18 3221 2232



(http://www.hospitalardistribuidora.com.br)

Meu Carrinho (carrinho) (http://www.hospitalardistribuidora.com.br/carrinho)

Search bar with magnifying glass icon and text 'Pesquisar um Produto'

► Categorias

- AGULHAS (categoria/agulhas/2107)
- HIPODERMICAS (categoria/agulhas-hipodermicas/3473)
- PARA COLETA DE SANGUE A VACUO (categoria/agulhas-para-coleta-de-sangue-a-vacuop/3472)
- PARA RAQUI (categoria/agulhas-para-raqui/3476)
- PARA SUTURA (categoria/agulhas-para-sutura/3471)
- MODELO B (categoria/agulhas-para-sutura-modelo-b/3484)
- MODELO G (categoria/agulhas-para-sutura-modelo-g/3485)
- MODELO GR (categoria/agulhas-para-sutura-modelo-gr/3486)
- MODELO PB (categoria/agulhas-para-sutura-modelo-pb/3487)
- ALGODÃO (categoria/algodao/2113)
- ALMOTOLIA (categoria/almotolia/2114)
- APARELHOS (categoria/aparelhos/2115)
- APARELHOS PARA DERMATOLOGIA (categoria/aparelhos-aparelhos-para-dermatologia/3489)
- APARELHOS PARA OPTALMOLOGIA (categoria/aparelhos-aparelhos-para-optalmologia/3485)
- APARELHOS PARA OTORRINOLARINGOLOGIA (categoria/aparelhos-aparelhos-para-otorrinolaringologia/3486)
- BARBEAR (categoria/aparelhos-barbear/2117)
- DESFIBRIDADORES (categoria/aparelhos-desfibriladores/3288)
- INALADORES E NEBULIZADORES (categoria/aparelhos-inhaladores-e-nebulizadores/4134)
- PRESSAO (categoria/aparelhos-pressao/2116)

Home (/) / SAC PARA LIXO HOSPITALAR (categoria/saco-p-lixo-hospitalar/4671) / SACO PARA LIXO HOSPITALAR COM 100 UNIDADES - RAVA (produto/saco-para-lixo-hospitalar-com-100-uni

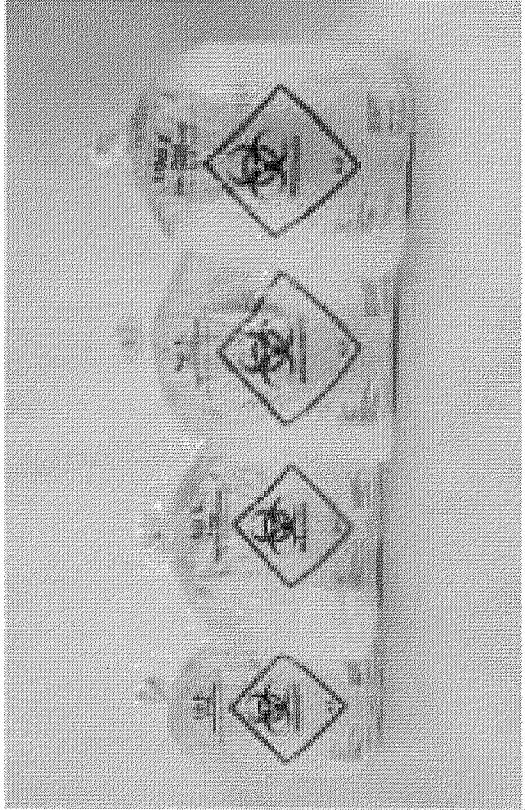

(http://appsise.commerce3.s3.amazonaws.com/clientes/cliente4241/produtos/16771/21451995573.jpg)



(http://appsise.commerce3.s3.amazonaws.com/clientes/cliente4241/produtos/16771/21451995573.jpg)



Indicar produto

Adicionar aos favoritos

Dúvida

SACO PARA LIXO HOSPITALAR COM 100 UNIDADES - RAVA

Modelo: BRANCO
Disponibilidade: IMEDIATA

001120

ANALÓGICOS (categoria/aparelhos-pesaso-analogicos/4131)	
DIGITAIS (categoria/aparelhos-pesaso-digitaish/4130)	
PEÇAS (categoria/aparelhos-pesaso-peças/3723)	
MODIFICADORES (categoria/aparelhos-unificadores/4135)	
APARELHOS DIVERSOS	
(categoria/aparelhos-diversos/2532)	
ARMÁRIOS (categoria/armarios/2118)	
ATADURAS (categoria/ataduras/2119)	
ALGODÃO ORTOFÉDICO (categoria/ataduras-ortopedico/2120)	
CREPE (categoria/ataduras-crepe/2121)	
CESSADA (categoria/ataduras-cessada/2122)	
AVENTAL (categoria/avental/3821)	
BALANÇAS (categoria/balancas/3481)	
DIGITAIS (categoria/balancas-digitaish/4133)	
MECÂNICAS (categoria/balancas-mecanicas/4132)	
BANDAGEM (categoria/bandagem/2128)	
BENZINA (categoria/benzina/2125)	
BIOMBO (categoria/biombos/2126)	
BOLSA PARA COLOSTOMIA (categoria/bolsa-para-colostomia/4675)	
CADEIRA DE RODAS (categoria/cadeira-de-rodas/2132)	
CAL SOLDADA (categoria/cal-soldada/2133)	
CAMPO OPERATÓRIO (categoria/campo-operatorio/2134)	
CATETER (categoria/cateter/2136)	
CLAMP UMBILICAL (categoria/clamp-umbilical/2141)	
COLAR CERVICAL (categoria/colar-cervical/2142)	
COLETORES (categoria/coletores/2144)	
PERFURANTES (categoria/coletores-perfurantes/2145)	
UNIVERSAL (categoria/coletores-universal/2146)	
URINA (categoria/coletores-urina/2148)	
COMADRE (categoria/comadre/2149)	
COMPRESSA (categoria/compressas/2150)	
CURATIVOS (categoria/curativos/4874)	
DETECTOR FETAL (categoria/detector-fetal/4894)	
DIAPASÃO (categoria/diapasao/4891)	
DIVERSOS (categoria/diversos/2538)	
DRENOS (categoria/drenos/3636)	
PENROSE (categoria/drenos-penrose/3637)	

Selecione uma opção

Tamanho: 15 LITROS

Tamanho: 30 LITROS

Tamanho: 50 litros

Tamanho: 100 LITROS

por **R\$81,10**
em até 1x de R\$81,10 sem juros
ou R\$78,87 à vista

Economia de: R\$2,43

Adicionar ao carrinho

formas pagamento parcelado

em até 1x de R\$81,10 sem juros
à vista R\$81,10

Descrição completa

Descrição completa

Saco para lixo Hospitalar

Saco para acondicionamento de resíduos sólidos hospitalares/infectantes, constituído de Polietileno de Alta Densidade (PEAD) Virgem, oferecendo uma perfeita resistência mecânica e proporcionando a opacidade necessária à aplicação. A solda de fundo é de tipo estela, contínua, homogênea e uniforme vedando completamente e não permitindo a perda do conteúdo durante o manuseio, de acordo com a Norma Técnica 9191, diminuindo assim, o risco de contaminação ou infecção das áreas por onde circula. O material utilizado na fabricação é virgem e de alta qualidade, gerando um produto compatível com os padrões da ABNT e do IPT (Instituto de Pesquisas Tecnológicas).

Disponível nas capacidades:

100 L nas medidas 75 x 105 cm

Pacote c/ 100 uni

Fardo c/ 1000 uni

90 L nas medidas 92 x 90 cm

Pacote c/ 100 uni

Fardo c/ 1000 uni

50 L nas medidas 63 x 80 cm

Pacote c/ 100 uni

Fardo c/ 1000 uni

30 L nas medidas 59 x 62 cm

001121

Olá visitante. Já é cadastrado? Acesse sua conta.

Meu Cadastro Meus Pedidos Fale Conosco Central de Atendimento



Estou procurando por...

Q BUSCAR

0

LUVAS LABORATÓRIO DIABETES ESTERILIZAÇÃO APARELHO DE PRESSÃO MATERIAL DE CONSUMO DESCARTÁVEIS SANEANTES

Você está em: Home > Descartáveis > Saco Lixo Hospitalar - Resíduos Infectante > SACO PARA LIXO HOSPITALAR INFECTANTE 50 LITROS BIOBASE



SACO PARA LIXO HOSPITALAR INFECTANTE 50 LITROS BIOBASE

em 0 avaliações. Dê sua avaliação

Os sacos para lixo hospitalares, são confeccionados em polietileno de alta densidade, de material virgem, com pigmentação branco leitoso.

Marca: BIOBASE

Referência: 37121

Conteúdo: Pacote com 100 unidades

Disponibilidade: Em estoque

Seção: Descartáveis

Por **R\$ 39,00**

Valor à vista: R\$ 37,05 à vista.

\$ Saiba como pagar Calcule o frete

Tire suas dúvidas Indique este produto Lista

Curtir 0

Compartilhar

G+1 0

Tweetar

001122

Passa o mouse para ver detalhes

Ampliar Imagem

Item 425 - R\$ 44.9300

ANALISADORES (categoria/aparelhos-presas-analogicos/4131)
DIGITAIS (categoria/aparelhos-presas-digitaes/4132)
PEÇAS (categoria/aparelhos-presas-peças/3723)
MODIFICADORES (categoria/aparelhos-umificadores/4135)
APARELHOS DIVERSOS (categoria/aparelhos-diversos/2532)
ARMÁRIOS (categoria/armarios/2118)
ATAJURAS (categoria/atajuras/2119)
ALÇODAO ORTOPEDICO (categoria/atajuras-ajçada-ortopedica/2120)
CREPE (categoria/atajuras-crepe/2121)
GESSADA (categoria/atajuras-gessada/2122)
AVENTAL (categoria/avental/3521)
BALANÇAS (categoria/balanças/3451)
DIGITAIS (categoria/balanças-digitaes/4133)
MECÂNICAS (categoria/balanças-mecânicas/4132)
BANDAGEM (categoria/bandagem/2128)
BENZINA (categoria/benzina/2125)
BIOMBO (categoria/biombos/2126)
BOLSA PARA COLDSTOMIA (categoria/bolsa-para-coldstomia/4875)
CADEIRA DE RODAS (categoria/cadeira-de-rodas/2132)
CAL SOLDADA (categoria/cal-soldada/2133)
CAMPO OPERATÓRIO (categoria/campo-operatorio/2134)
CATETER (categoria/cater/2136)
CLAMP UMBILICAL (categoria/clamp-umbilical/2141)
COLAR CERVICAL (categoria/colar-cervical/2142)
COLETORES (categoria/coletores/2144)
PERIFEROCORANTES (categoria/coletores-perifercorantes/2145)
UNIVERSAL (categoria/coletores-universal/2146)
URINA (categoria/coletores-urina/2146)
COMBUSE (categoria/comabuse/2149)
COMPRESSA (categoria/compressa/2150)
CURATIVOS (categoria/curativos/4874)
DETECTOR FETAL (categoria/detector-fetal/4894)
DIAPASÃO (categoria/diapasao/4681)
DIVERSOS (categoria/diversos/2536)
DRENOS (categoria/drenos/3636)
PENROSE (categoria/drenos-penrose/3637)

Selecione uma opção

Tamanho: 15 LITROS

Tamanho: 30 LITROS

Tamanho: 50 litros

Tamanho: 100 LITROS

por **R\$47,50**
em até 1x de R\$47,50 sem juros
ou R\$46,07 à vista

Economia de: R\$1,43

Adicionar ao carrinho

formas pagamento parcelado

em até 1x de R\$47,50 sem juros
à vista R\$47,50

Descrição completa

Descrição completa

Saco para lixo Hospitalar

Saco para acondicionamento de resíduos sólidos hospitalares/infectantes, constituído de Polietileno de Alta Densidade (PEAD) Virgem, oferecendo uma perfeita resistência mecânica e proporcionando a opacidade necessária à aplicação. A solda de fundo é de tipo estrela, contínua, homogênea e uniforme vedando completamente e não permitindo a perda do conteúdo durante o manuseio, de acordo com a Norma Técnica 9191, diminuindo assim, o risco de contaminação ou infecção das áreas por onde circula. O material utilizado na fabricação é virgem e de alta qualidade, gerando um produto compatível com os padrões da ABNT e do IPT (Instituto de Pesquisas Tecnológicas).

Disponível nas capacidades:

100 L nas medidas 75 x 105 cm

Pacote c/ 100 uni

Fardo c/ 1000 uni

90 L nas medidas 92 x 90 cm

Pacote c/ 100 uni

Fardo c/ 1000 uni

50 L nas medidas 63 x 80 cm

Pacote c/ 100 uni

Fardo c/ 1000 uni

30 L nas medidas 59 x 62 cm

001123

FOTOS

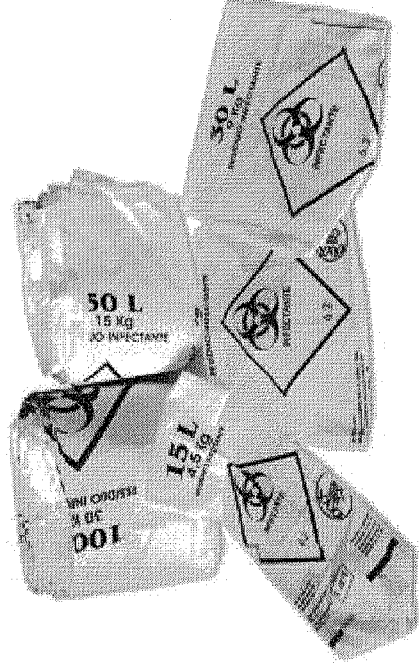

[Ampliar](#)

[Indicar Produto](#)

[COMPARTILHE](#)

Saco Lixo Hospitalar 50 Litros Com 100 Unidades

Ref.: 404500 ;

Por: R\$ 48,29 à vista
ou em até 2 x R\$ 27,75 no cartão



ou através do Mercado Pago ou PagSeguro

[COMPRAR](#)

Saco para acondicionamento de resíduos sólidos hospitalares/infectantes, constituído de Polietileno de Alta Densidade (PEAD) Virgem, oferecendo uma perfeita resistência mecânica e proporcionando a opacidade necessária à aplicação.

001124
[Handwritten signature]

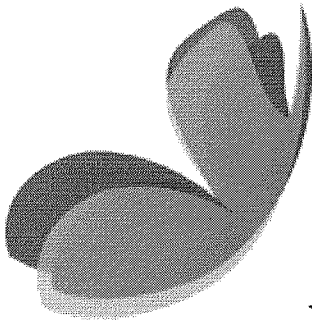

ASTER
VARIIDADES
VOCE CLICA E COMPRA

TODOS OS
DEPARTAMENTOS

Embalagens

Armarinhos

Feminino

Masculino

Frete Grátis

Envelope De
Segurança

Bom dia, Visitante (Efetue seu login)

vazio

O que você procura?

Carrinho

Embalagens

Sacos Lixo Infectante Hospitalar 15, 30, 50, 100 e 200 litros com 100 unidades

Sacos de Lixo Infectante / Hospitalar 15, 30, 50, 100 e 200 litros com 100 UNID.

Embalagens - Sacos de Lixo

Marca: Aster

Prazo de entrega: Imediato

Por: R\$ 41,99

ou em até 3x de R\$ 14,00 no cartão

Quantidade:

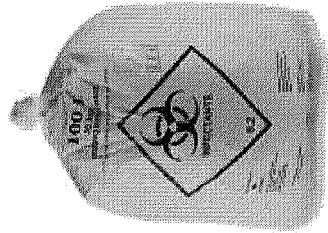
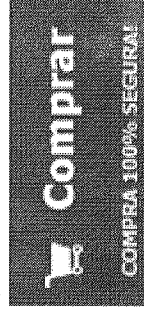

Curtir 0

Tweetar

Indicar

001123

Deixe sua mensagem

Item 426 - 45,4633

TODAS AS CATEGORIAS >

Início (<https://www.cfcarehospitalar.com.br/>) → Saco de Lixo Hospitalar

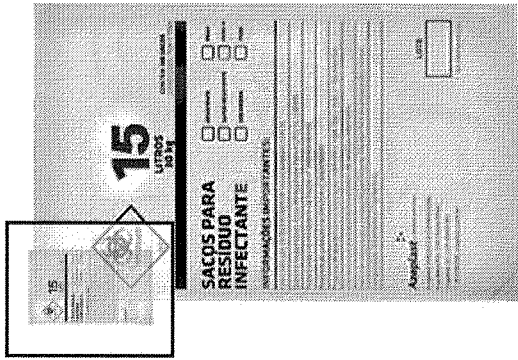

Saco de Lixo Hospitalar

SKU: SEJA O PRIMEIRO A AVALIAR
028800000000 ESTE PRODUTO
EM ESTOQUE (ÚLTIMAS UNIDADES)

R\$49,40

ou **R\$44.46**

c/ desconto no boleto

TAMANHO: 100LT +R\$33,00 *

15LT	30LT	50LT	100LT
------	------	------	-------

*Campos Obrigatórios

-	0	+
---	---	---

COMPRAR

CONSULTE O VALOR DO FRETE :

CEP

[f](#)
[t](#)
[in](#)
[G+](#)

(<https://www.cfcarehospitalar.com.br/sendfriend/product/send/id/3>)

DESCRIÇÃO RÁPIDA

001126
JP

Saco de Lixo Hospitalar oferece uma perfeita resistência mecânica e proporcionando a opacidade necessária à aplicação. A solda no fundo é do tipo estrela, contínua, homogênea e uniforme, vedando completamente e não permitindo a perda do conteúdo durante o manuseio.

DETALHES INFORMAÇÕES ADICIONAIS AVALIAÇÕES

Saco de Lixo Hospitalar oferece uma perfeita resistência mecânica e proporcionando a opacidade necessária à aplicação. A solda no fundo é do tipo estrela, contínua, homogênea e uniforme, vedando completamente e não permitindo a perda do conteúdo durante o manuseio.

Característica:

Composição: Polietileno de alta densidade (PEAD) virgem.

Capacidade: 15 LT, 30 LT, 50 LT, 100 LT.

Embalagens: 100 unidades.

Produto fabricado de acordo com a Norma Técnica 9191, NBR 7500/2009.

Padrões da ABNT e do IPT (Instituto de Pesquisas Tecnológicas).

Disponível nos tamanhos:

15 litros: Aprox. 39x58cm - Peso: 0,600 Kg

30 litros: Aprox. 59x62cm - Peso: 0,900 Kg

50 litros: Aprox. 63x80cm - Peso: 1,500 Kg

100 litros: Aprox.75x85cm - Peso: 3,000 Kg

PRODUTOS RELACIONADOS

Escolha os produtos que deseja adicionar ao carrinho ou marcar todos

001127

Olá visitante. Já é cadastrado? Acesse sua conta.

Meu Cadastro Meus Pedidos Fale Conosco

Central de Atendimento



Estou procurando por...

Q BUSCAR



0

LUVAS LABORATÓRIO DIABETES ESTERILIZAÇÃO APARELHO DE PRESSÃO MATERIAL DE CONSUMO DESCARTÁVEIS SANEANTES

Você está em: Home > Descartáveis > Saco Lixo Hospitalar - Resíduos Infectante > SACO PARA LIXO HOSPITALAR INFECTANTE 100 LITROS BIOBASE



SACO PARA LIXO HOSPITALAR INFECTANTE 100 LITROS BIOBASE

em 0 avaliações. Dê sua avaliação

São sacos de lixo para resíduos hospitalares e também utilizados em clínicas diversas, protegendo o meio ambiente e facilitando a destinação correta nos postos de coleta, diminuindo assim os riscos de infecções e contaminações nas áreas onde o mesmo circula.

Marca: BIOBASE

Referência: 37118

Conteúdo: Pacote com 100 unidades

Disponibilidade: Em estoque

Seção: Descartáveis

Por **R\$ 45,00**

Valor à vista: R\$ 42,75 à vista.

\$ Saiba como pagar

Calculo o frete

Tire suas dúvidas Indique este produto Lista

Curtir 0

Compartilhar

G+1 0

Tweetar

Passa o mouse para ver detalhes

Ampliar Imagem

0011128

Descrição

Saco para lixo hospitalar infectante 100 Litros c/100 und Biobase

São sacos de lixo para resíduos hospitalares e também utilizados em clínicas diversas, protegendo o meio ambiente e facilitando a destinação correta nos postos de coleta, diminuindo assim os riscos de infecções e contaminações nas áreas onde o mesmo circula.

Os sacos para lixo hospitalares, são confeccionados em polietileno de alta densidade, de material virgem, com pigmentação branco leitoso. Leva o símbolo infectante obedecendo a norma NBR 7500, seguem as normas 9191 da ABNT e a resolução da ANVISA.

Saco para lixo hospitalar infectante, constituído em polietileno de alta densidade (PEAD) virgem com solda lateral contínua, homogênea e uniforme.

O saco de lixo infectante possui boa resistência mecânica e a opacidade necessária para o qual se destina.

A Cirurgica Estilo oferece agora essa linha de sacos para lixo hospitalar e lixo infectante em poucas quantidades e a pronta entrega, gerando maior comodidade ao seu consultório, para sua clínica ou hospital, compre aqui.

tamanho 75 x 105



EM ATÉ 10X
NO CARTÃO DE CRÉDITO



DESCONTO DE 5%
NO BOLETO BANCÁRIO



FRETE GRÁTIS
CONFIRA AS REGRAS

Estou procurando por...

Q BUSCAR

RECEBA TODAS
Ofertas por e-mail



Seu endereço de e-mail

OK

Institucional

Cirurgica Estilo

Comentários sobre o Produto

Política de Entrega

Marcas

Central de Atendimento

(16) 3289-4664

(16) 3236-4598

001129

Bem-vindo! Cadastre-se ou faça o login

Precisa de ajuda?

Sua Conta

Atualizar Boleto

Resgatar Pontos

Acompanhe seu Pedido

0800 727 7565

Procure por marca, nome, código...

0

CATEGORIAS

TODOS OS PRODUTOS

COMPRA RÁPIDA

SIMPLES DENTAL

Dental Cremer | Para o Consultório | Higiene e Limpeza | Saco de Lixo

Produto

Indicação

Características

Itens Inclusos

Salvar no Facebook

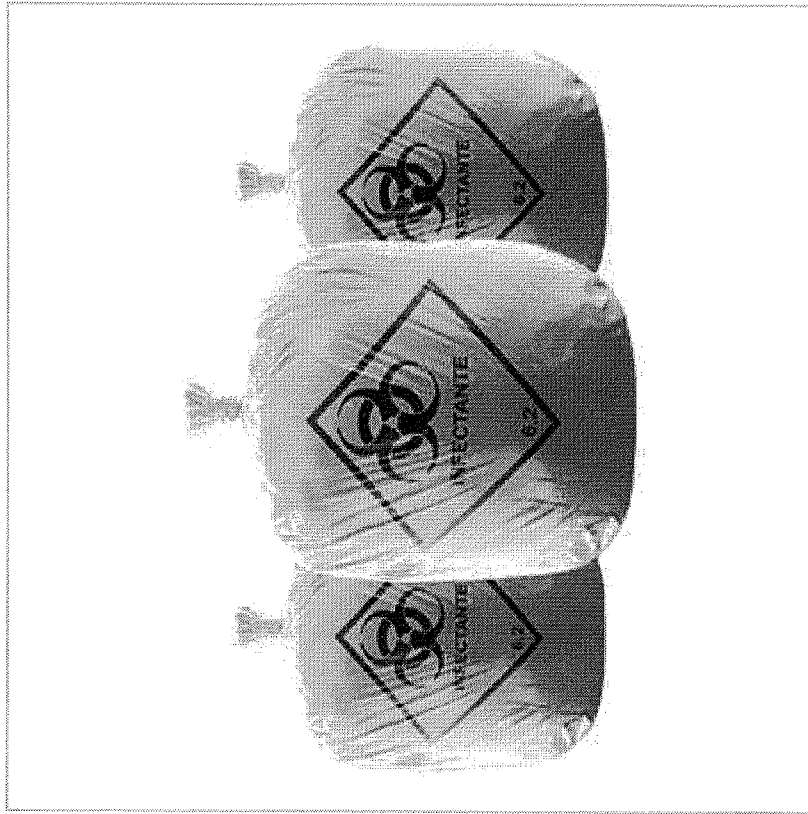

Saco de Lixo Hospitalar - Azeplast

Cod. de Referência: 553284

★★★★☆ (50)

Veja opiniões de quem já comprou

Embalagem com 100 unidades de 15 litros cada.



FRETE GRÁTIS! NAS COMPRAS ACIMA DE R\$100,00

R\$-16,30

Por: **R\$ 14,64**

Condições de Pagamento [+]

Na compra deste produto, ganhe:
14 pontos saiba +

QUANTIDADE:

1

COMPRAR

VOCÊ ESTÁ EM UM AMBIENTE SEGURO

Item 427 - R\$ 15,8966
430
432

001130

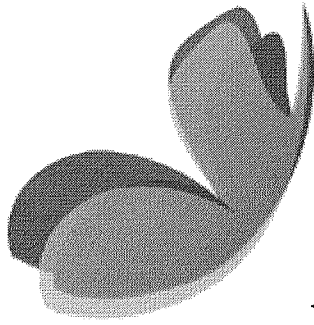

ASTER
VARIEDADES
VOCE CLICA E COMPRA

TODOS OS
DEPARTAMENTOS

Embalagens

Armarinhos

Feminino

Masculino

Frete Grátis

Envelope De
Segurança

Bom dia, Visitante (Efetue seu login)

vazio

O que você procura?

Carrinho

Sacos Lixo Infectante Hospitalar 15, 30, 50, 100 e 200 litros com 100 unidades

Sacos de Lixo Infectante / Hospitalar 15, 30, 50, 100 e 200 litros com 100 UNID.

Embalagens - Sacos de Lixo
Marca: Aster
Prazo de entrega: Imediato

Por: R\$ 14,99

Quantidade:

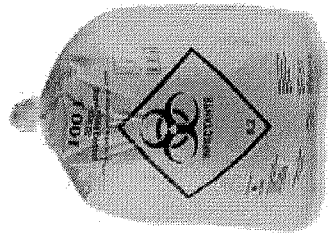

Curtir 0

Tweetar

Indicar

001131

Deixe sua mensagem

TODAS AS CATEGORIAS >

Início (<https://www.cfcarehospitalar.com.br/>) → Saco de Lixo Hospitalar

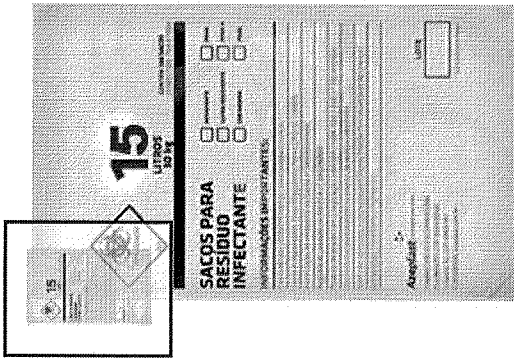

Saco de Lixo Hospitalar

SKU: SEJA O PRIMEIRO A AVALIAR
028800000000 ESTE PRODUTO
EM ESTOQUE (ÚLTIMAS UNIDADES)

R\$16,40
ou **R\$14.76**
c/ desconto no boleto

TAMANHO: 15LT *
15LT 30LT 50LT 100LT

*Campos Obrigatórios

- 0 +

COMPRAR

CONSULTE O VALOR DO FRETE :

CEP

f t in G+ @

(<https://www.cfcarehospitalar.com.br/sendfriend/product/send/id/3>)

DESCRIÇÃO RÁPIDA

001132

Saco de Lixo Hospitalar oferece uma perfeita resistência mecânica e proporcionando a opacidade necessária à aplicação. A solda no fundo é do tipo estrela, contínua, homogênea e uniforme, vedando completamente e não permitindo a perda do conteúdo durante o manuseio.

DETALHES INFORMAÇÕES ADICIONAIS AVALIAÇÕES

Saco de Lixo Hospitalar oferece uma perfeita resistência mecânica e proporcionando a opacidade necessária à aplicação. A solda no fundo é do tipo estrela, contínua, homogênea e uniforme, vedando completamente e não permitindo a perda do conteúdo durante o manuseio.

Característica:

Composição: Polietileno de alta densidade (PEAD) virgem.

Capacidade: 15 LT, 30 LT, 50 LT, 100 LT.

Embalagens: 100 unidades.

Produto fabricado de acordo com a Norma Técnica 9191, NBR 7500/2009.

Padrões da ABNT e do IPT (Instituto de Pesquisas Tecnológicas).

Disponível nos tamanhos:

15 litros: Aprox. 39x58cm – Peso: 0,600 Kg

30 litros: Aprox. 59x62cm – Peso: 0,900 Kg

50 litros: Aprox. 63x80cm – Peso: 1,500 Kg

100 litros: Aprox. 75x85cm – Peso: 3,000 Kg

PRODUTOS RELACIONADOS

Escolha os produtos que deseja adicionar ao carrinho ou marcar todos

001133
JK.

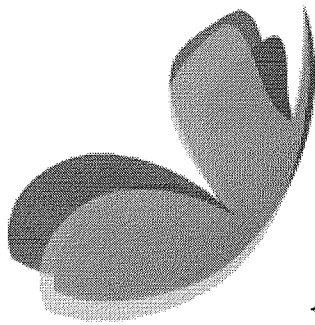

ASTER
VARIEDADES
VOCE CLICA E COMPRA

TODOS OS
DEPARTAMENTOS

Embalagens

Armarinhos

Feminino

Masculino

Frete Grátis

Envelope De
Segurança

VAZIO

Carrinho

Bom dia, Visitante (Efetue seu login)

O que você procura?

Item 428 - R\$ 27,0967
431

Sacos Lixo Infectante Hospitalar 15, 30, 50, 100 e 200 litros com 100 unidades

Sacos de Lixo Infectante / Hospitalar 15, 30, 50, 100 e 200 litros com 100 UNID.

Embalagens - Sacos de Lixo
Marca: Aster
Prazo de entrega: Imediato

Por: R\$ 18,30

Quantidade:

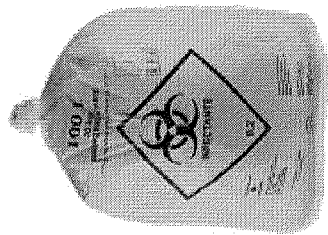

001134



Tweetar

Curtir 0

Deixe sua mensagem

TODAS AS CATEGORIAS >

Início (<https://www.cfcarehospitalar.com.br/>) → Saco de Lixo Hospitalar

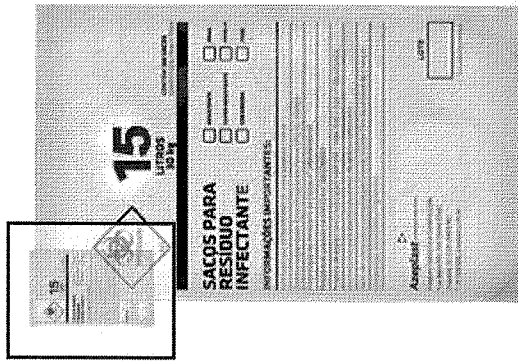

Saco de Lixo Hospitalar

SKU: SEJA O PRIMEIRO A AVALIAR
028800000000 ESTE PRODUTO
EM ESTOQUE (ÚLTIMAS UNIDADES)

R\$22,40

ou **R\$20.16**

c/ desconto no boleto

TAMANHO: 30LT +R\$6.00 *

15LT 30LT 50LT 100LT

*Campos Obrigatórios

- 0 +

COMPRAR

CONSULTE O VALOR DO FRETE :

CEP

f t in G+ @

(<https://www.cfcarehospitalar.com.br/sendfriend/product/send/id/3>)

001135

DESCRIÇÃO RÁPIDA

Saco de Lixo Hospitalar oferece uma perfeita resistência mecânica e proporcionando a opacidade necessária à aplicação. A solda no fundo é do tipo estreita, contínua, homogênea e uniforme, vedando completamente e não permitindo a perda do conteúdo durante o manuseio.

DETALHES INFORMAÇÕES ADICIONAIS AVALIAÇÕES

Saco de Lixo Hospitalar oferece uma perfeita resistência mecânica e proporcionando a opacidade necessária à aplicação. A solda no fundo é do tipo estreita, contínua, homogênea e uniforme, vedando completamente e não permitindo a perda do conteúdo durante o manuseio.

Característica:

Composição: Polietileno de alta densidade (PEAD) virgem.

Capacidade: 15 LT, 30 LT, 50 LT, 100 LT.

Embalagens: 100 unidades.

Produto fabricado de acordo com a Norma Técnica 9191, NBR 7500/2009.

Padrões da ABNT e do IPT (Instituto de Pesquisas Tecnológicas).

Disponível nos tamanhos:

15 litros: Aprox. 39x58cm - Peso: 0,600 Kg

30 litros: Aprox. 59x62cm - Peso: 0,900 Kg

50 litros: Aprox. 63x80cm - Peso: 1,500 Kg

100 litros: Aprox.75x85cm - Peso: 3,000 Kg

PRODUTOS RELACIONADOS

Escolha os produtos que deseja adicionar ao carrinho ou marcar todos

001135

Pesquisar: em TODAS

Olá, seja bem vindo! (Entrar)

[HOME](#) | [NOU CASARINHO](#) | [MEU CUPIMAS](#) | [MEU CARRINHO](#)
LINHA DE PRODUTOS**APARELHOS DE PRESSÃO**

- Ambulatoriais
- Aneróides
- Aparelhos de pressão - acessórios
- Outros

AUTOCLAVES

- Acessórios para autoclaves
- Autoclaves horizontais até 60 litros
- Autoclaves Horizontais de 60 a 500 Litros
- Outros

BALANÇAS

- Acessórios para balanças
- Balanças antropométricas
- Balanças comerciais
- Outros

BATERIAS E LÂMPADAS ESPECIAIS

- Baterias
- Lâmpadas
- Outros

CADEIRAS DE RODAS

- Acessórios p/ cadeiras de rodas
- Cadeiras de banho
- Cadeiras de rodas de alumínio
- Outros

COLCHÕES E ALMOFADAS ANTIESCARAS

- ALMOFADAS ANTIESCARAS

 Você está em: [Página Inicial](#) > [Consumo Hospitalar](#) > [Sacos plasticos p/ infectantes](#) (Confira mais produtos nessa categoria)
Sacos para lixo hospitalar infectante cap. 30 litros, pacote com 100 unidades [azeplast](#)

Disponível

Código / Referência: 13111

✉ Indique a um amigo

🖨 imprimir Produto

**Saiba Mais:****Descrição****Descrição****Descrição:**

Saco para acondicionamento de resíduos infectantes da área da saúde. Disponível nas linhas leve e reforçado. Produto com registro no Ministério da Saúde.

Legislação:

Boleto com desconto:

R\$ 40,59 à vista boleto

Cartão:

R\$ 47,59 à vista cartão

Podendo ser pago em até:

6x R\$ 7,93

Quantidade:

COMPRAR[Voltar ao Topo](#)

201137

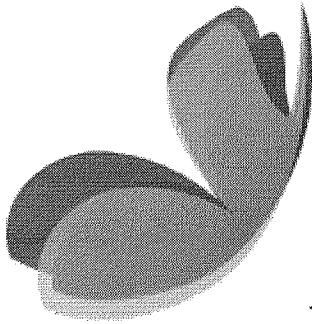

ASTER
VARIEDADES
VOCE CLICA E COMPRA

TODOS OS
DEPARTAMENTOS

Embalagens

Bom dia, Visitante (Efetue seu login)

vazio

O que você procura?

Carrinho

Armarinhos	Feminino	Masculino	Frete Grátis	Envelope De Segurança
------------	----------	-----------	--------------	--------------------------

Sacos Lixo Infectante Hospitalar 15, 30, 50, 100 e 200 litros com 100 unidades

Sacos de Lixo Infectante / Hospitalar 15, 30, 50, 100 e 200 litros com 100 UNID.

Embalagens - Sacos de Lixo

Marca: Aster

Prazo de entrega: Imediato

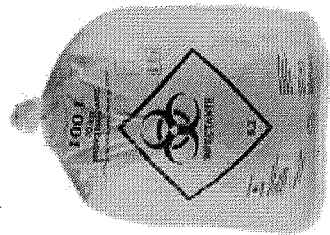

Por: R\$ 22,80

ou em até 2x de R\$ 11,40 no cartão

Quantidade:



Curtir 0

Tweetar

Indicar

Deixe sua mensagem

Item 429 - R\$ 33,2333
433

001138
J.

ANALISICOS (categoria/aparelhos-prensao-analiticos/4131)
DIGITAIS (categoria/aparelhos-prensao-digitaes/4133)
PEÇAS (categoria/aparelhos-prensao-peças/3723)
UMIDIFICADORES (categoria/aparelhos-umidificadores/4135)
APARELHOS DIVERSOS
(categoria/aparelhos-diversos/2632)
ARMÁRIOS (categoria/armarios/2118)
ATADURAS (categoria/ataduras/2119)
ALGODÃO ORTOPÉDICO (categoria/ataduras-algodao-ortopedico/2120)
CREPE (categoria/ataduras-crepe/2121)
CESSADA (categoria/ataduras-cessada/2122)
AVENTAL (categoria/aventais/3521)
BALANÇAS (categoria/balancas/3451)
DIGITAIS (categoria/balancas-digitaes/4133)
MECÂNICAS (categoria/balancas-mecanicas/4132)
BANDAGEM (categoria/bandagem/2128)
BENZINA (categoria/benzina/2125)
BOMBO (categoria/bombos/2126)
BOLSA PARA COLÓSTOMA (categoria/bolsa-para-colostoma/4675)
CADEIRA DE RODAS (categoria/cadeira-de-rodas/2132)
CAL SOLDADA (categoria/cal-soldada/2133)
CAMPO OPERATÓRIO (categoria/campo-operatorio/2134)
CATEETER (categoria/cateeter/2136)
CLAMP UMBILICAL (categoria/clamp-umbilical/2141)
COLAR CERVICAL (categoria/colar-cervical/2142)
COLETORES (categoria/coletores/2144)
PERFURADORES (categoria/coletores-perfuradores/2145)
UNIVERSAL (categoria/coletores-universal/2148)
URINA (categoria/coletores-urina/2146)
COMADRE (categoria/comadre/2149)
COMPRESSA (categoria/compressa/2150)
CURATIVOS (categoria/curativos/4574)
DETECTOR FETAL (categoria/detector-fetal/4694)
DIAPASÃO (categoria/diapasao/4681)
DIVERSOS (categoria/diversos/2538)
DRENOS (categoria/drenos/3636)
DRENOS (categoria/drenos-positivos/3637)

Selecione uma opção

Tamanho: 15 LITROS

Tamanho: 30 LITROS

Tamanho: 50 litros

Tamanho: 100 LITROS

por **R\$47,50**em até 1x de R\$47,50 sem juros
ou R\$46,07 à Vista

Economia de: R\$1,43

Adicionar ao carrinho

formas pagamento parcelado

em até 1x de R\$47,50 sem juros
à Vista R\$47,50

Descrição completa

Descrição completa

Saco para lixo Hospitalar

Saco para acondicionamento de resíduos sólidos hospitalares/infectantes, constituído de Polietileno de Alta Densidade (PEAD) Virgem, oferecendo uma perfeita resistência mecânica e proporcionando a opacidade necessária à aplicação. A solda de fundo é de tipo estreita, contínua, homogênea e uniforme vedando completamente e não permitindo a perda do conteúdo durante o manuseio, de acordo com a Norma Técnica 9191, diminuindo assim, o risco de contaminação ou infecção das áreas por onde circula. O material utilizado na fabricação é virgem e de alta qualidade, gerando um produto compatível com os padrões da ABNT e do IPT (Instituto de Pesquisas Tecnológicas).

Disponível nas capacidades:

100 L nas medidas 75 x 105 cm

Pacote c/ 100 uni

Fardo c/ 1000 uni

90 L nas medidas 82 x 90 cm

Pacote c/ 100 uni

Fardo c/ 1000 uni

50 L nas medidas 63 x 80 cm

Pacote c/ 100 uni

Fardo c/ 1000 uni

30 L nas medidas 69 x 62 cm

001139

TODAS AS CATEGORIAS >

Início (<https://www.cfcareshospitalar.com.br/>) → Saco de Lixo Hospitalar

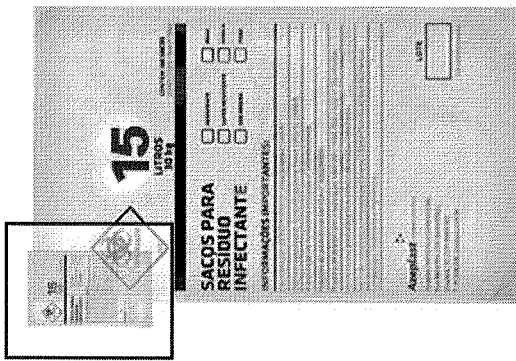

Saco de Lixo Hospitalar

SKU: SEJA O PRIMEIRO A AVALIAR
 028800000000 ESTE PRODUTO
 EM ESTOQUE (ÚLTIMAS UNIDADES)

R\$29,40
 ou **R\$26.46**
 c/ desconto no boleto

TAMANHO: 50LT +R\$13.00 *

15LT 30LT 50LT 100LT

*Campos Obrigatórios

- 0 +

COMPRAR

CONSULTE O VALOR DO FRETE :

CEP

f t in G+ @

(<https://www.cfcareshospitalar.com.br/sendfriend/product/send/id/3>)

DESCRIÇÃO RÁPIDA

001140

Saco de Lixo Hospitalar oferece uma perfeita resistência mecânica e proporcionando a opacidade necessária à aplicação. A solda no fundo é do tipo estrela, contínua, homogênea e uniforme, vedando completamente e não permitindo a perda do conteúdo durante o manuseio.

DETALHES INFORMAÇÕES ADICIONAIS AVALIAÇÕES

Saco de Lixo Hospitalar oferece uma perfeita resistência mecânica e proporcionando a opacidade necessária à aplicação. A solda no fundo é do tipo estrela, contínua, homogênea e uniforme, vedando completamente e não permitindo a perda do conteúdo durante o manuseio.

Característica:

Composição: Polietileno de alta densidade (PEAD) virgem.

Capacidade: 15 LT, 30 LT, 50 LT, 100 LT.

Embalagens: 100 unidades.

Produto fabricado de acordo com a Norma Técnica 9191, NBR 7500/2009.

Padrões da ABNT e do IPT (Instituto de Pesquisas Tecnológicas).

Disponível nos tamanhos:

15 litros: Aprox. 39x58cm – Peso: 0,600 Kg

30 litros: Aprox. 59x62cm – Peso: 0,900 Kg

50 litros: Aprox. 63x80cm – Peso: 1,500 Kg

100 litros: Aprox.75x85cm – Peso: 3,000 Kg

PRODUTOS RELACIONADOS

Escolha os produtos que deseja adicionar ao carrinho ou marcar todos

001141

001142

Item 434

Item: BR0239289

Código: BR0239289

Descrição do Item: SALTO ORTOPÉDICO BORSACHA, GRANDE

Unidade de Fornecedor:

Grupo:

Classe:

UF:

Município:

PDM:

Base de dados BPS

DADOS DO ITEM			DADOS DA COMPRA			DADOS DO FABRICANTE/FORNECEDOR			DADOS DA INSTITUIÇÃO			PREÇO UNITÁRIO		
CÓDIGO BPS	DESCRIÇÃO/ITEM	UNIDADE DE FORNECIMENTO	DATA COMPRA	MODALIDADE DA COMPRA	DATA INSERÇÃO	FABRICANTE	FORNECEDOR	NOBRE DA INSTITUIÇÃO	MUNICÍPIO	UF	QTD ITENS COMPRADOS	PREÇO	MÉDIA PONDERADA	
BR0239289	SALTO ORTOPÉDICO BORSACHA, GRANDE	UNIDADE	29/09/2016	Pregão	20/12/2016	CIURGICA BRASIL COMERCIO IMPORT. LTDA	BRASIL MEDCORP LTDA - EPP	MUNICÍPIO DE PEDREINERAS	PEDREINERAS	SP	1000	0,8900	1,025	
BR0239289	SALTO ORTOPÉDICO BORSACHA, GRANDE	UNIDADE	09/07/2016	Pregão	29/07/2016	MSC COMERCIO E REPRESENTACOES LTDA -	SPANIED ARTIGOS MEDICOS HOSPITALARES	FUNDO MUNICIPAL DE SAUDE	BANDEIRANTES	PR	360	1,0725	1,025	
BR0239289	SALTO ORTOPÉDICO BORSACHA, GRANDE	UNIDADE - GENEÉRICO	21/07/2016	Pregão	16/09/2016	CIURGICA BRASIL COMERCIO IMPORT. LTDA	CIURGICA PARANA - EQUIPAMENTOS DE DISTRIBUICAO DE MATERIAIS MEDICOS HOSPITALARES LTDA - EPP	CONSORCIO INTERMUNICIPAL DE SAUDE	PATO BRANCO	PR	100	1,0260	1,0260	
BR0239289	SALTO ORTOPÉDICO BORSACHA, GRANDE	UNIDADE	04/04/2016	Pregão	07/06/2016	TAYLOR FARMACIA DE MANIPULACAO LTDA - ME	COMERCIAL GRANDE SOL EIRELI - EPP	MUNICÍPIO DE COLOMBO	COLOMBO	PR	30	1,3000	1,0025	
BR0239289	SALTO ORTOPÉDICO BORSACHA, GRANDE	UNIDADE	16/01/2017	Pregão	16/01/2017	MSC COMERCIO E REPRESENTACOES LTDA -	COMERCIAL GRANDE SOL EIRELI - EPP	MUNICÍPIO DE SANTOS	SANTOS	SP	160	1,5890	1,025	

Observações

Média Ponderada

Empregue a média simples e o desvio-padrão dos preços unitários para desconsiderar os registros com preços unitários menores que a subtração do primeiro pelo segundo e maiores que a soma de ambos. Dos registros restantes, apure-se o quociente do valor total das transações pela quantidade total vendida. Ref.: Estatísticas para Economistas - 3ª Edição, Rodolfo Hoffmann - Pág. 38. Estes registros com preços unitários extremos são, em muitos casos, resultado de erros de especificação ou de digitação e, portanto, esta seleção homogênea e aumenta a consistência desta medida representativa."

Fale conosco: (61) 3315 - 3990 bps@saude.gov.br
 (61) 3315 - 3991 www.saude.gov.br/banco



Item 434 - PR 1,6805

SALTO ORTOPÉDICO DE BORRACHA CARRINHO DE COMPRAS

001143



VER TODOS OS PRODUTOS (PRODUTOS/)

PRODUTOS

CARRINHO

(<http://www.medilider.com.br>)

Descartáveis



(<http://www.medilider.com.br>)

Hospitalares

Saúde & Beleza

SALTO ORTOPÉDICO DE BORRACHA

Início (<http://www.medilider.com.br>) > Hospitalares (/hospitalares) > Salto Ortopédico De Borracha

Cadeiras & Andadores

Ordenar por:

Mais Vendidos

Móveis & Acessórios

Esfoliadores (<http://www.medilider.com.br/esfoliadores/>)



SALTO ORTOPÉDICO DE BORRACHA - PCT C/ 12 UNDS.

R\$24,20 / 12 = 2,0166

3x de R\$8,07 sem juros

(<http://www.medilider.com.br/hospitalares/salto-ortopedico-de-borracha/salto-ortopedico-de-borracha-pct-c-12-unds/?variant=32657171>)

SIGA-NOS



NAVEGAÇÃO

DESCARTÁVEIS (<http://www.medilider.com.br/descartaveis/>)

HOSPITALARES (<http://www.medilider.com.br/hospitalares/>)

SAÚDE & BELEZA (<http://www.medilider.com.br/beleza-saude/>)

CADEIRAS & ANDADORES (<http://www.medilider.com.br/cadeiras-de-rodas-andadores/>)

MÓVEIS & ACESSÓRIOS (<http://www.medilider.com.br/moveis-acessorios/>)

CONTATO (/contato/)

COTAÇÃO (/contato/)

ATACADO (/contato/)

FORMAS DE PAGAMENTO



CONTATO

(11) 2254-9936

vendas@medilider.com.br (<mailto:vendas@medilider.com.br>)

001144



Siga bem vindo! Faça seu login (login) ou cadastre-se (cadastro).
Home (http://www.hospitalardistribuidora.com.br) Empresa (conteudo/empresa/12) Cadastro (cadastro)
Como Comprar (conteudo/como-comprar/14) Meus Pedidos (login) Segurança
(conteudo/seguranca/16) File Correso (atendimento/email)

18 3221 2232

Meu Carrinho
(http://www.hospitalardistribuidora.com.br/carrinho/)

Pesquisar um Produto

Home () / DIVERSOS (categoria/diversos/2538) / SALTO ORTOPÉDICO PRETO COM 12 UNIDADES - MSO (produto/salto-ortopedico-preto-com-12-unidades-mso/14421)

- ADREBROS (categoria/adrebros/2118)
- ADREBROS DE BOMBEUF A VAZÃO (categoria/adrebros-de-bombeauf-a-va-cao/2118)
- ADREBROS DE BOMBEUF PARA EQUIPADO (categoria/adrebros-de-bombeauf-para-equipado/2118)
- ADREBROS PARA BOMBEUF A VAZÃO (categoria/adrebros-para-bombeauf-a-va-cao/2118)
- ADREBROS PARA BOMBEUF PARA EQUIPADO (categoria/adrebros-para-bombeauf-para-equipado/2118)
- ADREBROS PARA BOMBEUF PARA EQUIPADO (categoria/adrebros-para-bombeauf-para-equipado/2118)
- ADREBROS PARA BOMBEUF PARA EQUIPADO (categoria/adrebros-para-bombeauf-para-equipado/2118)
- ADREBROS PARA BOMBEUF PARA EQUIPADO (categoria/adrebros-para-bombeauf-para-equipado/2118)
- ADREBROS PARA BOMBEUF PARA EQUIPADO (categoria/adrebros-para-bombeauf-para-equipado/2118)
- ADREBROS PARA BOMBEUF PARA EQUIPADO (categoria/adrebros-para-bombeauf-para-equipado/2118)

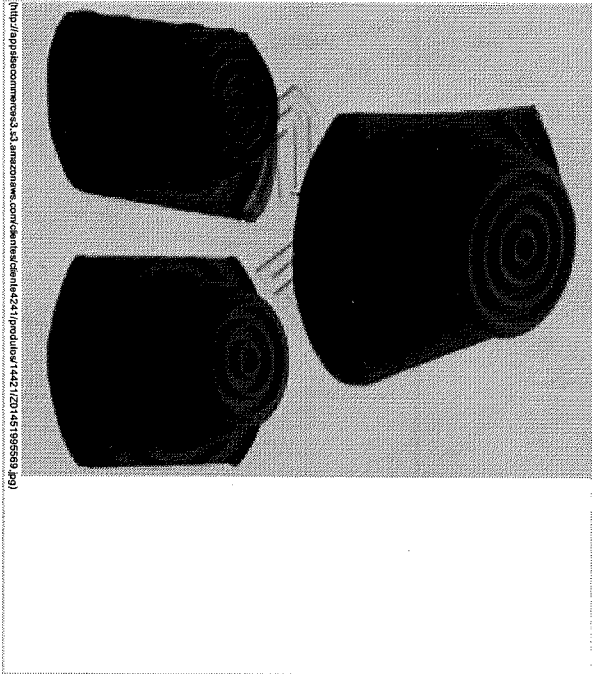

(http://produto.mercadolivre.com.br/_M-3344463085/MLU1442122014451995589_869)



Verificar produto Adicionar aos favoritos Dados

Descrição completa

Produto : SALTO ORTOPÉDICO DE FIBRAÇÇA RECONDO
Marca : MSO

Descrição: Gesso de fibraçça e fibraçça de fibraçça.

O produto é usado como elemento de proteção na mobilização dos membros inferiores. Permite ao paciente caminhar evitando prejuizo à mobilização aplicada. Funciona como um amortecedor de impacto no momento de contato com o solo.

Dimensões: Salto Ortopédico Redondo:
Pequeno : 80 x 50 x 25 mm (contendo 1 bamba e 1 alima)

Médio : 90 x 55 x 30 mm
Grande : 95 x 65 x 30 mm

Indicação: Proteção e mobilização de membros inferiores.

Estado: Ativo

Informe qual o paciente possui caminhar no período de recuperação de entorse ou fratura de membros inferiores. Instruções de Uso:

001145

Item: BR0239290
 Código: BR0239290
 Descrição do Item: SAUTO ORTOPEDICO, BORRACHA, MEDIO
 Unidade de Fornecimento:
 Grupo:
 Classe:
 UF:
 Município:
 PDM:

Base de dados BPS

DADOS DOS ITEM				DADOS DA COMPRA				DADOS DO FABRICANTE/FORNECEDOR				DADOS DA INSTITUICAO				PRECO UNITARIO	
COORDEU BR	DESCRIÇÃO ITEM	UNIDADE DE FORNECIMENTO	DATA COMPRA	MODALIDADE DA COMPRA	DATA INSERÇÃO	FABRICANTE	FORNECEDOR	NO ME DA INSTITUICAO	MUNICIPIO	UF	QTD ITENS COMPRADOS	PRECO	MEIA Ponderada				
BR0239290	SAUTO ORTOPEDICO, BORRACHA, MEDIO	UNIDADE	29/08/2016	Pregão	20/12/2016	CIRURGICA BRAVAL COMERCIO IMPORT. LTDA	BRASIL, MEDCOMP LTDA - EPP	MUNICIPIO DE PEDERNEIRAS	PEDERNEIRAS	SP	1000	0,7900	0,8289				
BR0239290	SAUTO ORTOPEDICO, BORRACHA, MEDIO	UNIDADE - GENERICO	21/07/2016	Pregão	18/09/2016	CIRURGICA BRAVAL COMERCIO IMPORT. LTDA	CIRURGICA PARAM- EQUIPAMENTOS LTDA, STAMMED ARTISSOS MEDICOS HOSPITALARES LTDA - EPP	CONSORCIO INTERMUNICIPAL DE SAUDE	PATO BRANCO	PR	100	0,8775	0,8775				
BR0239290	SAUTO ORTOPEDICO, BORRACHA, MEDIO	UNIDADE	05/07/2016	Pregão	28/07/2016	M.SO. CONERCIO E REPRESENTACOES LTDA - LTDA	MEDICOS HOSPITALARES	FUNDO MUNICIPAL DE SAUDE	BANDERANTES	PR	360	0,9141	0,8289				
BR0239290	SAUTO ORTOPEDICO, BORRACHA, MEDIO	UNIDADE	04/04/2016	Pregão	07/09/2016	TATIOS FARMACIA DE MANIPULACAO LTDA - ME	HOSPITALARES LTDA - EPP	MUNICIPIO DE COLOMBO	COLOMBO	PR	30	1,1500	0,8289				
BR0239290	SAUTO ORTOPEDICO, BORRACHA, MEDIO	UNIDADE	21/07/2016	Pregão	11/08/2016	M.O.S. EQUIPAMENTOS MEDICO-HOSPITALARES LTDA - ME	MATERIAS MEDICO FARMACIA DO CONTIN HOSPITALARES LTDA - EPP	FUNDO MUNICIPAL DE SAUDE DE PRUDENTOPOLIS	PRUDENTOPOLIS	PR	30	1,8400	0,8289				

Observações

Média Ponderada

Emprega a média simples e o desvio-padrão dos preços unitários para desconsiderar os registros com preços unitários menores que a subtração do primeiro pelo segundo e maiores que a soma de ambos. Dos registros restantes, apura-se o quociente do valor total das transações pela quantidade total vendida. Ref.: Estatísticas para Economistas - 3ª Edição, Rodolfo Hoffmann - Pág. 39. Estes registros com preços unitários extremos são, em muitos casos, resultado de erros de especificação ou de digitação e, portanto, esta seleção homogênea e aumenta a consistência desta medida representativa."

Fale conosco: (61) 3315 - 3990 bps@saude.gov.br
 (61) 3315 - 3991 www.saude.gov.br/banco

SUS Ministério da Saúde

Item 435 - Rf 1,5897

Item 435

001148

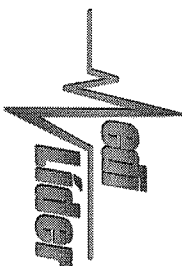

(http://www.medilider.com.br)

MÓVEIS E ACESSÓRIOS (HTTP://WWW.MEDILIDER.COM.BR/MOVEIS-ACESSORIOS/)

CONTORES E ANDADORES (HTTP://WWW.MEDILIDER.COM.BR/CONTORES-ANDADORES/)

SAÚDE & BELEZA (HTTP://WWW.MEDILIDER.COM.BR/BELEZA-SAUDE/)

CADERAS & ANDADORES (HTTP://WWW.MEDILIDER.COM.BR/CADERAS-DE-RODAS-ANDADORES/)

MÓVEIS E ACESSÓRIOS (HTTP://WWW.MEDILIDER.COM.BR/MOVEIS-ACESSORIOS/)

CONTATO (CONTACTO) COTAÇÃO (COTACION) ATACADO (ATACADO)

SALTO ORTOPÉDICO DE BORRACHA

Início (http://www.medilider.com.br) > Hospitalares (hospitalares) > Salto Ortopédico De Borracha

Ordenar por: Mais Vendidos

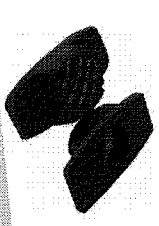

SALTO ORTOPÉDICO DE BORRACHA - PCT C/ 12 UNDS.

R\$20,95 / (2=1,7458) 3x de R\$6,98 sem juros

(http://www.medilider.com.br/hospitalares/salto-ortopedico-de-borracha/salto-ortopedico-de-borracha-pct-c-12-unds/?variant=32657170)

SIGA-NOS



Q Buscar (comparar)

NAVEGAÇÃO

DESCARTÁVEIS

(http://www.medilider.com.br/descartaveis/)

HOSPITALARES

(http://www.medilider.com.br/hospitalares/)

SAÚDE & BELEZA (http://www.medilider.com.br/beleza-saude/)

CADERAS & ANDADORES

(http://www.medilider.com.br/cadeiras-de-rodas)

FORMAS DE PAGAMENTO



CONTATO

(11) 2254-9936

vendas@medilider.com.br

(mailto:vendas@medilider.com.br)

001147



(http://www.hospitalardistribuidora.com.br)

Seja bem vindo! Faça seu login (login) ou cadastre-se (cadastro).
Home (http://www.hospitalardistribuidora.com.br) Empresa (conteudo/empresa/12)
Como Comprar (conteudo/como-comprar/14) Meus Pedidos (login) Segurança
(conteudo/seguranca/6) Fale Conosco (atendimento/email)

18 3221 2232

Pesquisar um Produto

Meu Carrinho (http://www.hospitalardistribuidora.com.br/carrinho)
(carrinho) (http://www.hospitalardistribuidora.com.br/carrinho)

Home () / DIVERSOS (categoria/diversos/2538) / SALTO ORTOPÉDICO PRETO COM 12 UNIDADES - MSO (produto/salto-ortopedico-preto-com-12-unidades-mso/14421)

SALTO ORTOPÉDICO PRETO COM 12 UNIDADES - MSO

Disponibilidade: IMEDIATA
Selecione uma opção
Tamanho: PEQUENO
Tamanho: MEDIO
Tamanho: GRANDE

por **R\$14,20** / 12 = **R\$170,40**
ou **R\$13,77** à vista
Economia de **R\$0,43**

Adicionar ao carrinho

forma pagamento parcelado
em até 1x de **R\$14,20** sem juros
à vista **R\$14,20**

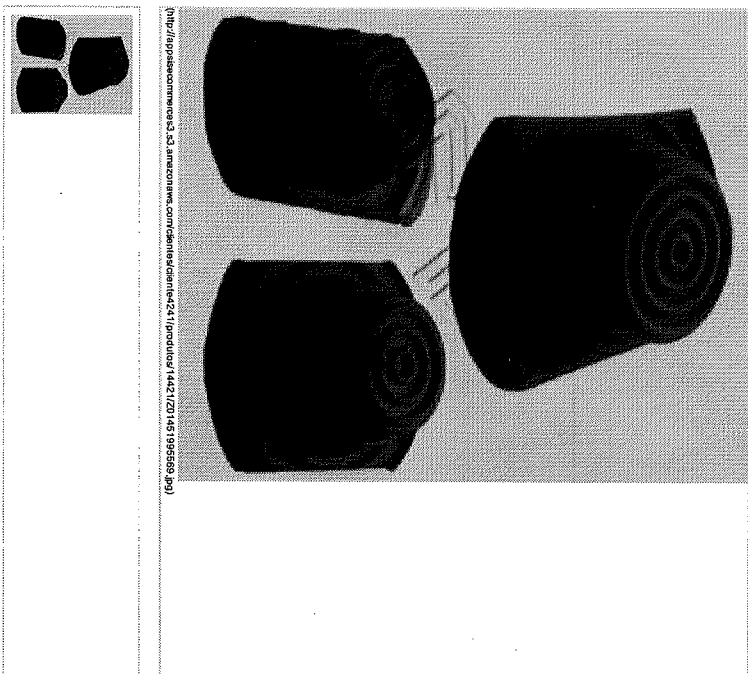

Descrição completa

Produto: SALTO ORTOPÉDICO DE BORRACHA REDONDO
Marca: MSO
Descrição: Características e Normas Técnicas
O produto é usado como elemento de proteção na mobilização dos membros inferiores. Permite ao paciente caminhar evitando prejuízo à mobilização aplicada. Funciona como um amortecedor de impacto no momento de contato com o solo.
Dimensões: Salto Ortopédico Redondo:
Pequeno: 80 x 50 x 25 mm (complemento x língua x altura)
Médio: 80 x 55 x 30 mm
Grande: 95 x 65 x 30 mm
Indicação:
Prevenir a mobilização de membros inferiores.
Exatidão:
Permite que o paciente possa caminhar no período de recuperação do entorse ou fratura de membros inferiores.
Instruções de Uso:

Indicar produto Adicionar aos favoritos Dúvidas

Item

Código: BR022944

Descrição do Item: SALTO ORTOPÉDICO, BORRACHA, PEQUENO

Unidade de Fornecedor:

Grupo:

Classe:

UF:

Município:

PDV:

001148

Base de dados BPS

DADOS DO ITEM				DADOS DA COMPRA				DADOS DO FABRICANTE/FORNECEDOR				DADOS DA INSTITUIÇÃO				PREÇO UNITÁRIO		
CODIGO BR	DESCRIÇÃO ITEM	UNIDADE DE FORNECIMENTO	DATA COMPRA	MODALIDADE DA COMPRA	DATA INSERÇÃO	FABRICANTE	FORNECEDOR	NOME DA INSTITUIÇÃO	MUNICÍPIO	UF	QTD ITENS COMPRADOS	FAÇO	MEIA Ponderada					
BR022944	SALTO ORTOPÉDICO, BORRACHA, PEQUENO	UNIDADE	29/09/2016	Pregão	20/12/2016	CIRURGICA BRASILEIRA IMPORT. LTDA	BRASIL MEDICORP LTDA - EPP	MUNICÍPIO DE PEDERNEIRAS	PEDERNEIRAS	SP	500	0,6800	0,7559					
BR022944	SALTO ORTOPÉDICO, BORRACHA, PEQUENO	UNIDADE	05/07/2016	Pregão	29/07/2016	MSO COMERCIO E REPRESENTACOES LTDA -	STARMED ARTIGOS E MEDICAMENTOS HOSPITALARES TORRES VALPORTO	FUNDO MUNICIPAL DE SAUDE DE SAUDE	BANDERANTES	PR	380	0,7500	0,7559					
BR022944	SALTO ORTOPÉDICO, BORRACHA, PEQUENO	UNIDADE	27/07/2016	Pregão	14/10/2016	MSO COMERCIO E REPRESENTACOES LTDA -	COMERCIO E DISTRIBUICAO DE MATERIAIS DE CIRURGIA BRASILEIRA IMPORT. LTDA	MUNICÍPIO DE GUAPIMIRIM	GUAPIMIRIM	RJ	2400	0,7380	0,7559					
BR022944	SALTO ORTOPÉDICO, BORRACHA, PEQUENO	UNIDADE - GENEERICO	21/07/2016	Pregão	19/09/2016	DE PREROGIA BRASILEIRA IMPORT. LTDA	CIRURGICA PARANAENSE MATERIAIS E MEDICAMENTOS HOSPITALARES LTDA - EPP	CONSORCIO INTERMUNICIPAL DE SAUDE	PATY BRANCO	PR	100	0,8100	0,8100					
BR022944	SALTO ORTOPÉDICO, BORRACHA, PEQUENO	UNIDADE	04/04/2016	Pregão	07/09/2016	CIRURGICA BRASILEIRA IMPORT. LTDA	HOSPITALARES LTDA - EPP	MUNICÍPIO DE COLOMBO	COLOMBO	PR	30	1,2800	0,7559					
BR022944	SALTO ORTOPÉDICO, BORRACHA, PEQUENO	UNIDADE	21/07/2016	Pregão	11/09/2016	MOSE EQUIPAMENTOS E MATERIAIS HOSPITALARES LTDA - ME	PRIMEIRO COMERCIO DE MATERIAIS HOSPITALARES LTDA - EPP	FUNDO MUNICIPAL DE SAUDE DE PRUDENTOPOLIS /PR	PRUDENTOPOLIS	PR	30	1,4800	0,7559					

Observações

Média Ponderada

Emprega a média simples e o desvio-padrão dos preços unitários para desconsiderar os registros com preços unitários menores que a subtração do primeiro pelo segundo e maiores que a soma de ambos. Dos registros restantes, apura-se o quociente do valor total das transações pela quantidade total vendida. Ref.: Estatística para Economistas - 3ª Edição, Rodolfo Holtmann - Pág. 39. Estes registros com preços unitários extremos são, em muitos casos, resultado de erros de especificação ou de digitação e, portanto, esta seleção homogeneiza e aumenta a consistência desta medida representativa.

Fale conosco: (61) 3315 - 3990 bps@saude.gov.br
 (61) 3315 - 3991 www.saude.gov.br/banco

SUS Ministério da Saúde

Item 436 - R\$ 1,3992

001149

(11) 2254-9936 | vendas@medilider.com.br (mailto:vendas@medilider.com.br) (11) 2254-9936 | vendas@medilider.com.br (mailto:vendas@medilider.com.br) (11) 2254-9936 | vendas@medilider.com.br (mailto:vendas@medilider.com.br) (11) 2254-9936 | vendas@medilider.com.br (mailto:vendas@medilider.com.br)

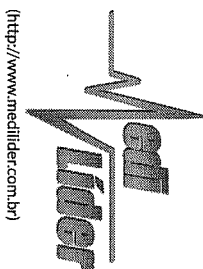

MOVÉIS E ACESSÓRIOS (HTTP://WWW.MEDILIDER.COM.BR/MOVES-ACESSORIOS/)
CONEXÃO À INTERNET (HTTP://WWW.MEDILIDER.COM.BR/CONEXAO-INTERNET/)
SAÚDE & BELEZA (HTTP://WWW.MEDILIDER.COM.BR/BELEZA-SAUDE/)
CADEIRAS & ANDADORES (HTTP://WWW.MEDILIDER.COM.BR/CADEIRAS-DE-RODAS-ANDADORES/)
MOVÉIS & ACESSÓRIOS (HTTP://WWW.MEDILIDER.COM.BR/MOVES-ACESSORIOS/)

CONTATO (CONTATO) COTAÇÃO (COTAÇÃO) ATACADO (CONTATO)

SALTO ORTOPÉDICO DE BORRACHA

Início (http://www.medilider.com.br) > Hospitalares (Hospitalares) > Salto Ortopédico De Borracha

Ordenar por: Mais Vendidos



SALTO ORTOPÉDICO DE BORRACHA - PCT C/ 12 UNDS. R\$17.37 / 12 = 1.4475 3x de R\$5.79 sem juros

(http://www.medilider.com.br/hospitalares/salto-ortopedico-de-borracha-pct-c-12-unds/?variant=32657169)

SIGANOS



q Buscar (comprar)

NAVEGAÇÃO

DESCARTÁVEIS (http://www.medilider.com.br/descartaveis/)
HOSPITALARES (http://www.medilider.com.br/hospitalares/)
SAÚDE & BELEZA (http://www.medilider.com.br/beleza-saude/)
CADEIRAS & ANDADORES (http://www.medilider.com.br/cadeiras-de-rodas-andadores/)

FORMAS DE PAGAMENTO



CONTATO

(11) 2254-9936
vendas@medilider.com.br
mailto:vendas@medilider.com.br

001150

Item 437

Item

Código: BR0436653

Descrição do item: SARAUTIA HOSPITALAR, PLÁSTICO, C/ ELÁSTICO, ÚNICO, DESCARTÁVEL

Unidade de Fornecimento:

Grupo:

Classe:

UF:

Município:

PDM:

Base de dados BPS

DADOS DO ITEM			DADOS DA COMIHA			DADOS DO FABRICANTE/FORNECEDOR			DADOS DA INSTITUIÇÃO			PREÇO UNITÁRIO		
CÓDIGO BR	DESCRIÇÃO ITEM	UNIDADE DE FORNECIMENTO	DATA COMIHA	MODALIDADE DA COMIHA	DATA INSCRIÇÃO	FABRICANTE	FORNecedor	CRM COMERCIAL LTDA - ME	NOME DA INSTITUIÇÃO	MUNICÍPIO	UF	QTD ITENS COMERCIAIS	PREÇO	MEDELA PODERADA
BR0436653	SARAUTIA HOSPITALAR, PLÁSTICO, C/ ELÁSTICO, ÚNICO, DESCARTÁVEL	UNIDADE	24/02/2017	Preço	28/03/2017	AMADONA COMERCIO E CONFECOES LTDA - EPP			FUNDO MUNICIPAL DE SAUDE	BOQUEIRO	PB	4800	0,1000	0,1000

Observações

Média Pontuada

Emprega a média simples e o desvio-padrão dos preços unitários para desconsiderar os registros com preços unitários menores que a subtração do primeiro pelo segundo e maiores que a soma de ambos. Dos registros restantes, apura-se o quociente do valor total das transações pela quantidade total vendida. Ref.: Estatística para Economistas - 3ª Edição, Rodolfo Hoffmann - Pág. 39. Estes registros com preços unitários extremos são, em muitos casos, resultado de erros de especificação ou de digitação e, portanto, esta seleção homogênea e aumenta a consistência desta medida representativa.

Fale conosco: (61) 3315 - 3990 bps@saude.gov.br
 (61) 3315 - 3991 www.saude.gov.br/banco



Item 437 - Preço unitário

011151



buscar

0800 014 5008
Segunda à Sexta das 9h às 17h e 13:30h às 19h
falecom@magine.medica.com.br
(mailto:falecom@magine.medica.com.br)
Entre ou Inscreva-se
cadastre-se

INÍCIO / DESCARTÁVEIS (CATEGORIAS/DESCARTÁVEIS) / PROPÉ (CATEGORIAS/DESCARTÁVEIS/PROPÉ) / PROPÉ SAPATILHA EM TECIDO COM 50 UNIDADES MSO

PROPÉ SAPATILHA EM TECIDO COM 50 UNIDADES MSO

Cód.: 894

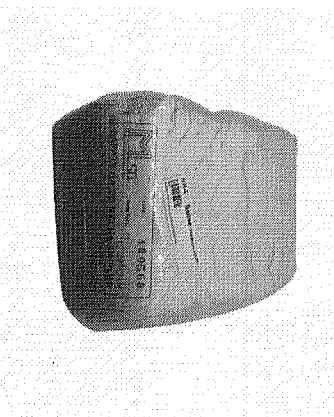

+ MSO

(marcas/mso)

Por R\$ 40,42 à vista

no boleto bancário (5% desc. já calculado)

No cartão R\$ 42,54 ou em até 12x de R\$ 5,25 com juros de 3,99% a.m.

Formas de pagamento

Em estoque: 2 pt

1

Frete e Prazo

Disponíveis: 0

Compartilhar: 0

Descrição do produto

Sapatilha de Malha utilizada como complemento no vestuário em ambiente hospitalar.

Finalidade de cobertura dos sapatos e alíngs.

Descartável, não estátil e hígênica.

Características do produto

Indicações

Cobertura dos sapatos em áreas críticas como centros cirúrgicos, unidades de terapia. Por serem confeccionados em malha de excelente qualidade, possibilitam o reaproveitamento mediante lavagem, entretanto, deve-se ressaltar que este produto é descartável.

Composição

67 % -ão de algodão 100% Cru
33 % - poliéster texturizado.

Diferenciais e benefícios

Serve como barreira física, impedindo a propagação de microorganismos, evitando a contaminação do ambiente e do usuário.

Itens Inclusos

50 Pares de propé em tecido.

Altura do produto (cm)

10,00

Comprimento do produto (cm)

13,00

Profundidade do produto (cm)

25,00

Peso líquido (kg)

0,514

001152

Buscar Produtos...

Sapatilha Propé Descartável 40g - Biopar

Especialidades » Cirurgião/Implodontologia » Descartáveis » Sapatilhas » Sapatilha Propé Descartável 40g - Biopar

Ref: 432432

432432 - Cof. Azul

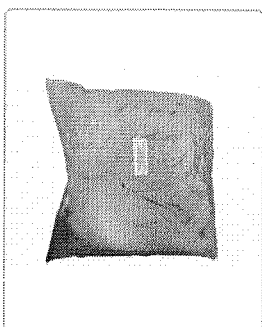

R\$ 47,04 / 100 = 0,4704

Descrição | Especificações | Apresentação
100 un

Todas

Protóteses

Especialidades

Cirurgião/Implodontologia

Dentística

Endodontia

Ortodontia

Produtos

Brocas

Dentes

Descartáveis

Instrumentais

Materiais de Consumo

Medicamentos

Produtos Relacionados

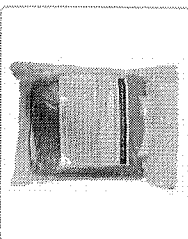

Kit Cirúrgico Plus 40g - Biopar
Por: R\$ 26,00
Disponível

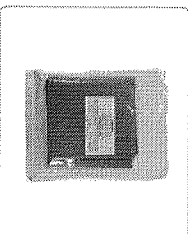

Campo Cirúrgico Fomestrado 40g - Biopar
Por: R\$ 6,00
Disponível

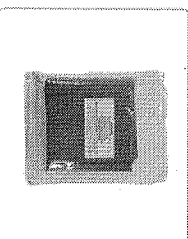

Campo Cirúrgico Simples 40g - Biopar
Por: R\$ 10,00
Disponível

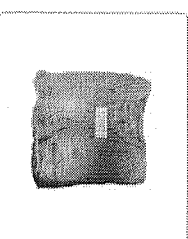

Turbante Descartável 40g - Biopar
Por: R\$ 63,36
Disponível



Avental Descartável Manga Longa 40g - Biopar
Por: R\$ 47,36
Disponível



Biodontal
Operador

Chat profissional patrocinado por

Chamamos para ajudar?

944

Digite aqui e pressione <Enter>

001153

f (https://facebook.com/cirurgicajoinville)
8+

https://www.instagram.com/cirurgicajoinville/

https://pinterest.com/cirurgicajoinville/

https://www.cirurgicajoinville.com.br/

Digite o que você procura

Mais Pedidos
Minha Conta
Carrinho vazio

Produtos Profissionais Saúde e Bem Estar

Loconócio Exporte e Fitness Ortopedia

Material Médico Equipamentos

Instrumental Cirúrgico Termômetros

Resgate e Salvamento

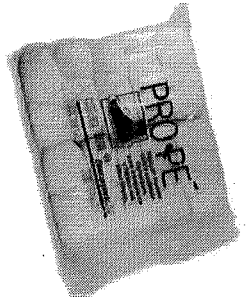

SAPATILHA PRÓ-PÉ DESCARTÁVEL
C/100 PARES DESCARPACK

R\$ 40,60

1100 = 0,5376

Qtd: 1

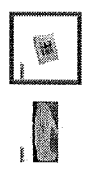

+ Lista de Desejos

Estoque Disponível
Parcelas
R\$ 40,60
1x de R\$ 40,60 sem juros
Parcelas
R\$ 40,60
Parcelas
Parcelas

Calcule o frete CEP OK

SAPATILHA PRÓ-PÉ DESCARTÁVEL DESCARPACK

Os Pró-pés Descarpack tem como finalidade de uso evitar o desprendimento de sujidades em áreas especiais / restritas, que tenham essa necessidade (por exemplo, em hospitais; hemodialise, hemodinâmica, centro cirúrgico, centro obstétrico, central de material e esterilização, expurgo ou outros setores preconizados pela CCIH do hospital). É simplificado também na indústria alimentícia, farmacêutica, química e em vários segmentos da área de saúde. Protegem também os pés contra eventuais fluídos orgânicos ou outros tipos de contaminação provenientes do meio externo.

Características

001154

Item 438
R\$ 2,6933

Digite o nome do produto, marca ou princípio ativo...

R\$ 0,00

Onofre A droga onofre agora faz parte da rede de farmácia Cig Health. Clique aqui e saiba mais.

- MEDICAMENTOS
 - SAÚDE
 - BELEZA E BEM ESTAR
 - MÃMÃE E BEBÊ
 - DIETÉTICA E LANCHEADOS
 - COMO COMPARAR
 - LANÇAMENTOS
- Programa Onofre > Testes e Aparelhos > Sor e Injetáveis > Seringas > Seringas
- Artigo relacionado

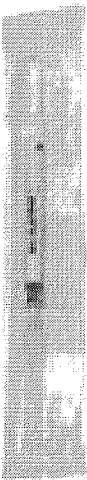

SERINGA BD SOLOMED 1ML COM AGULHA PARA ALERGIA 13MM X 38MM

Bateria De Farmacia

Cód: 075892

Preço unitário para compras feitas pela internet. Imagem meramente ilustrativa.

Selecione a Quantidade:

R\$ 2,90

+ 1 COMPARAR

Clube de Recomendações

RECOMENDAR



DESCRIÇÃO DO PRODUTO

O tipo luer-lock® de rosca dupla impede que a agulha se desprenda acidentalmente da seringa. Melhor leitura na dosagem através de stopper mais fino. Entubo não se desprende do cilindro devido ao especial anel de retenção. Apresentações:
1ml com ou sem agulha, Bico Slip;
3ml, 5ml, 10ml com ou sem agulha, Bico Slip;
20ml com ou sem agulha Bico Slip lateral;
20ml sem agulha Bico Luer Lock®.

001153

Portofrio.com.br > Beleza e Saúde > Hospitais, Clínicas e Laboratórios > Descartáveis

Seringa Bd Tuberculina

(Cód. Item: 10709393) (Cód. EAN: 7891463000477) Outros produtos B D

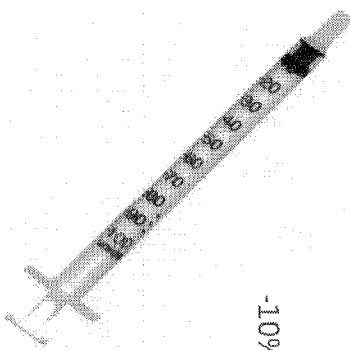

-10%

Vendido e entregue por **Sana Drogarias**

Portofrio Garante
Este produto é vendido por um lojista parceiro e é garantido pelo Portofrio.com, que acompanha o pedido da compra até a entrega. Saiba mais »

De: ~~R\$ 1,39~~
Por: **R\$ 1,24**

Comprar
Comprar Recarregável sem caixa

Pague com o Cartão Portofrio ou do Grupo Rão de Açúcar à vista por R\$ 1,24. Não tem o Cartão Portofrio? Peça já o seu.

Calcule o frete e o prazo de entrega estimados para sua região.
Informe sua CEP: Não sei meu CEP

Confira todas as formas de pagamento. Clique aqui.

Produtos Patrocinados



-27%

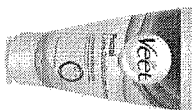

-20%

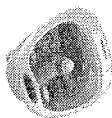

Creme Depilatório para Pernas Viret

Por: **R\$ 25,76**
1x de R\$ 25,76 sem juros

Inibidor Produto Natural | Kit Completo com 4 Frascos | Saúde

De: R\$ 999,00
Por: **R\$ 679,00**
10x de R\$ 67,90 sem juros

Creme Depilatório para Rosto Viret

Por: **R\$ 12,50**
1x de R\$ 12,50 sem juros

Massificador Para Os Pés Foot Salão Homeedics

De: R\$ 499,00
Por: **R\$ 399,90**
6x de R\$ 66,65 sem juros



Dúvidas?

Fale com nosso especialista
(0xx11) 4002-3090

001156



O que deseja encontrar?

saúde v

coisas de criança v

sua beleza v

diários v

ofertas em destaque

Nossas Lojas

Olá, Faça seu Login

R\$ 0,00

Início / Seringa Descartável Tuberculina 1ml 13x3,8

SERINGA DESCARTÁVEL TUBERCULINA 1ML 13X3,8 BD

1 Unidade
0 de 5 (0)

As Seringas BD Plastipak possuem bico Luer-Lok que impede que a agulha se solte acidentalmente da seringa. Além disso, elas possuem melhor leitura de dosagem através do stopper mais fino e do êmbolo que não se desprende do cilindro devido ao anel de retenção.

» DETALHES

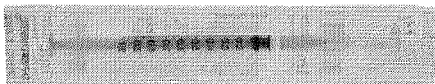

mais visualizações



QUANTIDADE: - 1 + R\$ 3,79

ADICIONAR À

frete e prazo

formas de pagamento

RECOMENDE NA DROGARIA

Você Selou o erro e recomendar este produto

RECOMENDAR

RELATÓRIO PÚBLICO
(medicamentos, materiais médico-hospitalares e gases medicinais)

PESQUISAR POR

ITEM
 MODALIDADE
 INSTITUIÇÃO
 FORNECEDOR
 FABRICANTE
 FAIXA
 PERÍODO
 BASE SIASG(Compras Federais)
 TIPO DE COMPRA

ITEM

Código BR: BR:

Descrição Item:

SERINGA, POLIPROPILENO TRANSPARENTE, 3 ML, COM SISTEMA SEGURANÇA SEGUNDO NR/32, IMPRESSÃO LEGÍVEL E PERMANENTE, GRADUAÇÃO MÁXIMA 0,2 EM 0,2 ML, NUMERADA, C/ AGULHA 13 X 0,45 MM, BISEL TRIFACETADO, PROTE

Unidade de Fornecimento:

 Dados Agrupados

Grupo:

Classe:

PDM:

Genérico:

 Sim Não

UF:

Município:

RESULTADO

Os registros exibidos especificam as compras realizadas nos últimos 18 meses, o que corresponde ao seguinte período: 30-11-2015 a 30-05-2017
Base de Dados BPS

DADOS DO ITEM		DADOS DA COMPRA		DADOS DO FABRICANTE/FORNECEDOR		DADOS DA INSTITUIÇÃO		PREÇO UNITÁRIO					
CÓDIGO BR	DESCRIÇÃO DO ITEM	UNIDADE DE FORNECIMENTO	DATA COMPRA	MODALIDADE DA COMPRA	DATA INSERÇÃO	FABRICANTE	FORNECEDOR	NOME DA INSTITUIÇÃO	MUNICÍPIO	UF	QTD ITENS COMPRADOS	PAGO	MÉDIA PONDERADA
BR0406692	SERINGA POLIPROPILENO TRANSPARENTE, 3 ML, COM SISTEMA SEGURANÇA SEGUNDO NR/32, IMPRESSÃO LEGÍVEL E PERMANENTE, GRADUAÇÃO MÁXIMA 0,2 EM 0,2 ML, NUMERADA, C/ AGULHA 13 X 0,45 MM, BISEL TRIFACETADO, PROTETOR PLÁSTICO, DESCARTAVEL/ESTÉRIL	UNIDADE	10/04/2017	Pregão	11/05/2017	SR ORTOCENTER LTDA - ME	JOSELEM BRITO DA SILVA - EPP	FUNDO MUNICIPAL DE SAUDE	MARI	PB	4000	0,1700	1,1123

001157

Item 439

Pesquisar

Gerar Planilha

Gerar PDF

Rd 1,1123

CÓDIGO BR	DADOS DO ITEM		DADOS DA COMPRA		DADOS DO FABRICANTE/FORNECEDOR		DADOS DA INSTITUIÇÃO			PREÇO UNITÁRIO			
	DESCRIÇÃO DO ITEM	UNIDADE DE FORNECIMENTO	DATA COMPRA	MODALIDADE DA COMPRA	DATA INSERÇÃO	FABRICANTE	FORNECEDOR	NOME DA INSTITUIÇÃO	MUNICÍPIO	UF	QTD ITENS COMPRADOS	PAGO	MÉDIA PONDERADA
BR0406692	SERINGA, POLIPROPILENO TRANSPARENTE, 3 ML, COM SISTEMA SEGURANÇA SEGUNDO NR/32, IMPRESSÃO LEGÍVEL E PERMANENTE, GRADUAÇÃO MÁXIMA 0,2 EM 0,2 ML, NUMERADA, C/ AGULHA 13 X 0,45 MM, BISEL TRIFACETADO, PROTETOR PLÁSTICO, DESCARTÁVEL, ESTÉRIL	UNIDADE	01/08/2016	Pregão	13/04/2017	SR ORTOCENTER LTDA - ME	ALTERMED MATERIAL MEDICO HOSPITALAR LTDA	FUNDO MUNICIPAL DE SAUDE DE PIRAQUARA	PIRAQUARA	PR	100000	1.1500	1.1123

Mostrando 1 à 2 de 2 registre(s)

Secretaria Executiva
 Departamento de Economia da Saúde, Investimentos e Desenvolvimento
 Coordenação Geral da Economia da Saúde

001158

RELATÓRIO PÚBLICO
(medicamentos, materiais médico-hospitalares e gases medicinais)

PESQUISAR POR

- ITEM
- MODALIDADE
- INSTITUIÇÃO
- FORNECEDOR
- FABRICANTE
- FAIXA
- PERÍODO
- BASE SIASI(Compras Federais)
- TIPO DE COMPRA

ITEM

Código BR:

Descrição Item:

Unidade de Fornecimento:

Grupo:

Classe:

PDM:

Genérico: Sim Não

UF:

Município:

Dados Agrupados

Pesquisar

RESULTADO

Os registros exibidos especificam as compras realizadas nos últimos 18 meses, o que corresponde ao seguinte período: 30-11-2015 a 30-05-2017

Gerar Planilha

Gerar PDF

DADOS DO ITEM		DADOS DA COMPRA		DADOS DO FABRICANTE/FORNECEDOR		DADOS DA INSTITUIÇÃO		PREÇO UNITÁRIO					
CÓDIGO BR	DESCRIÇÃO DO ITEM	UNIDADE DE FORNECIMENTO	DATA COMPRA	MODALIDADE DA COMPRA	DATA INSERÇÃO	FABRICANTE	FORNECEDOR	NOME DA INSTITUIÇÃO	MUNICÍPIO	UF	QTD ITENS COMPRADOS	PAGO	MÉDIA PONDERADA
BR0405499	SERINGA POLIPROPILENO TRANSPARENTE, 3 ML, BICO CENTRAL SIMPLES OU LUER LOCK, ÊMBOLO C/ROLHA BORRACHA, IMPRESSÃO LEGÍVEL E PERMANENTE, GRADUAÇÃO MÁXIMA 0,2 EM 0,2 ML, NUMERADA, C/ AGULHA 20 X 0,55 MM, BISEL TRIFACETADO, PROTETOR PLÁSTICO, DESCARTAVEL	UNIDADE	30/06/2016	Pregão	15/07/2016	DESCARPACK DESCARTAVEL DO BRASIL LTDA	DUOMED PRODUTOS MÉDICOS HOSPITALARES LTDA - EPP	FUNDO MUNICIPAL DE SAÚDE DE RIBEIRAO DO PINHAL	RIBEIRAO DO PINHAL	PR	1000	0,1569	0,2988

001159

Item 440 - R\$ 0,2998

DADOS DO ITEM		DADOS DA COMPRA		DADOS DO FABRICANTE/FORNECEDOR		DADOS DA INSTITUIÇÃO		PREÇO UNITÁRIO						
CÓDIGO BR	DESCRIÇÃO DO ITEM	UNIDADE DE FORNECIMENTO	DATA COMPRA	MODALIDADE DA COMPRA	DATA INSERÇÃO	FABRICANTE	FORNECEDOR	NOME DA INSTITUIÇÃO	MUNICÍPIO	UF	QTD ITENS COMPRADOS	PAGO	MÉDIA PONDERADA	
BR0405499	SERINGA, POLIPROPILENO TRANSPARENTE, 3 ML, BICO CENTRAL SIMPLES OU LUER LOCK, EMBOLÃO C/ROLHA BORRACHA, IMPRESSÃO LEGÍVEL E PERMANENTE, GRADUAÇÃO MÁXIMA 0,2 EM 0,2 ML, NUMERADA, C/ AGULHA 20 X 0,55 MM, BISEL TRIFACETADO, PROTETOR PLÁSTICO, DESCARTÁVEL	UNIDADE	15/07/2016	Pregão	19/08/2016	SR ORTOCENTER LTDA - ME	MACEIO MED DISTRIBUIDORA DE PRODUTOS HOSPITALARES LTDA EPP	FUNDO MUNICIPAL DE SAUDE DE LAGOA DA CANOA - FMSLC	LAGOA DA CANOA	AL		10000	0,2800	0,2988
BR0405499	SERINGA, POLIPROPILENO TRANSPARENTE, 3 ML, BICO CENTRAL SIMPLES OU LUER LOCK, EMBOLÃO C/ROLHA BORRACHA, IMPRESSÃO LEGÍVEL E PERMANENTE, GRADUAÇÃO MÁXIMA 0,2 EM 0,2 ML, NUMERADA, C/ AGULHA 20 X 0,55 MM, BISEL TRIFACETADO, PROTETOR PLÁSTICO, DESCARTÁVEL	UNIDADE	07/07/2016	Tomada de Preços	28/11/2016	EMBRAMAC EMP BRAS DE MAT CIR IND COM IMP E EXPORT LTDA	SÃO MARCOS DISTRIBUIDORA DE MEDICAMENTOS, EQUIPAMENTOS E MATERIAL HOSPITALARES E ODONTOLÓGICOS LTDA	FUNDO MUNICIPAL DE SAUDE	BONFIM DO PIAUI	PI	3300	0,3600	0,2988	

Mostrando 1 à 3 de 3 registro(s)

001160

Item 441 - RJ 0,7633

001161

Campesina, 24 de Maio 2017

Item
 Código: BR042821
 Descrição de Item: SERINGA, POLIPROPILENO TRANSPARENTE, 10 ML, BICO LUER LOCK, EMBOLO C/ PONTEIRA DE BORRACHA SILICONIZADA, GRADUADA DE 0,2 EM 0,2ML, NUMERADA DE 1 EM 1ML SEM AGULHA, DESCARTAVEL LESTERIL, GRADUAÇÃO LEGVEL E FIRME
 Unidade de Fornecedor:
 Grupo:
 Classe:
 UF:
 Município:
 PDM:

Base de dados BPS

CODIGO BPS	DESCRIÇÃO ITEM	UNIDADE DE FORNECIMENTO	DATA COMPRA	MODALIDADE DE COMPRA	DATA ANSIEDAD	FABRICANTE	FABRICANTE FORNECEDOR	NOME DA INSTITUIÇÃO	MUNICÍPIO	UF	QTD ITENS CONTRATADOS	PREÇO UNITARIO	MEDIA ponderada
BR042821	SERINGA, POLIPROPILENO TRANSPARENTE, 10 ML, BICO LUER LOCK, EMBOLO C/ PONTEIRA DE BORRACHA SILICONIZADA, GRADUADA DE 0,2 EM 0,2ML, NUMERADA DE 1 EM 1ML SEM AGULHA, DESCARTAVEL LESTERIL, GRADUAÇÃO LEGVEL E FIRME	UNIDADE	13/01/2016	Pregão	05/08/2016	SR ORTOCENTER LTDA - ME	T C E TORRES - ME	FUNDO MUNICIPAL DE SAUDE	ESPERANTINA	PI	10000	0,0400	0,2440
BR042821	SERINGA, POLIPROPILENO TRANSPARENTE, 10 ML, BICO LUER LOCK, EMBOLO C/ PONTEIRA DE BORRACHA SILICONIZADA, GRADUADA DE 0,2 EM 0,2ML, NUMERADA DE 1 EM 1ML SEM AGULHA, DESCARTAVEL LESTERIL, GRADUAÇÃO LEGVEL E FIRME	UNIDADE	31/01/2017	Pregão	21/03/2017	INEX INDUSTRIAS CIRURGICAS LTDA	INEX INDUSTRIAS CIRURGICAS LTDA	CONSORCIO INTERMUNICIPAL DO SUL DO ESTADO DE ALAGOAS - CONSUL	PIENED	AL	523300	0,1870	0,2440
BR042821	SERINGA, POLIPROPILENO TRANSPARENTE, 10 ML, BICO LUER LOCK, EMBOLO C/ PONTEIRA DE BORRACHA SILICONIZADA, GRADUADA DE 0,2 EM 0,2ML, NUMERADA DE 1 EM 1ML SEM AGULHA, DESCARTAVEL LESTERIL, GRADUAÇÃO LEGVEL E FIRME	UNIDADE	31/01/2017	Pregão	16/02/2017	INEX INDUSTRIAS CIRURGICAS LTDA	INEX INDUSTRIAS CIRURGICAS LTDA	CONSORCIO INTERMUNICIPAL DO SUL DO ESTADO DE ALAGOAS - CONSUL	PIENED	AL	136700	0,1870	0,2440
BR042821	SERINGA, POLIPROPILENO TRANSPARENTE, 10 ML, BICO LUER LOCK, EMBOLO C/ PONTEIRA DE BORRACHA SILICONIZADA, GRADUADA DE 0,2 EM 0,2ML, NUMERADA DE 1 EM 1ML SEM AGULHA, DESCARTAVEL LESTERIL, GRADUAÇÃO LEGVEL E FIRME	UNIDADE	18/02/2017	Pregão	18/04/2017	DESCARPACK INDUSTRIAIS DO BRASIL LTDA	ASSUNCAO & MORETTO LTDA - EPP	MUNICIPIO DE PIEN	PIEN	PR	6400	0,1500	0,2440
BR042821	SERINGA, POLIPROPILENO TRANSPARENTE, 10 ML, BICO LUER LOCK, EMBOLO C/ PONTEIRA DE BORRACHA SILICONIZADA, GRADUADA DE 0,2 EM 0,2ML, NUMERADA DE 1 EM 1ML SEM AGULHA, DESCARTAVEL LESTERIL, GRADUAÇÃO LEGVEL E FIRME	UNIDADE	26/11/2015	Pregão	07/12/2015	RECTOR DICKINSON INDUSTRIAS CIRURGICAS LTDA	C.B.S. MEDICO CIENTIFICA SA	MUNICIPIO DE FEDERNEIRAS	PEDEBNERAS	SP	3000	0,1900	0,2440
BR042821	SERINGA, POLIPROPILENO TRANSPARENTE, 10 ML, BICO LUER LOCK, EMBOLO C/ PONTEIRA DE BORRACHA SILICONIZADA, GRADUADA DE 0,2 EM 0,2ML, NUMERADA DE 1 EM 1ML SEM AGULHA, DESCARTAVEL LESTERIL, GRADUAÇÃO LEGVEL E FIRME	UNIDADE	25/02/2017	Pregão	15/03/2017	PROGARE COMERCIO DE PRODUTOS HOSPITALARES LTDA	TRIUNFAL MARILIA COMERCIAL LTDA - EPP	MUNICIPIO DE JUILO MESSOLITA	JUILO MESSOLITA	SP	200	0,1900	0,2440
BR042821	SERINGA, POLIPROPILENO TRANSPARENTE, 10 ML, BICO LUER LOCK, EMBOLO C/ PONTEIRA DE BORRACHA SILICONIZADA, GRADUADA DE 0,2 EM 0,2ML, NUMERADA DE 1 EM 1ML SEM AGULHA, DESCARTAVEL LESTERIL, GRADUAÇÃO LEGVEL E FIRME	UNIDADE	03/06/2016	Pregão	28/11/2016	SR ORTOCENTER LTDA - ME	STARMED ARTIGOS MEDICOS HOSPITALARES LTDA	MUNICIPIO DE PARANAPANEMA	PARANAPANEMA	SP	30000	0,2200	0,2440
BR042821	SERINGA, POLIPROPILENO TRANSPARENTE, 10 ML, BICO LUER LOCK, EMBOLO C/ PONTEIRA DE BORRACHA SILICONIZADA, GRADUADA DE 0,2 EM 0,2ML, NUMERADA DE 1 EM 1ML SEM AGULHA, DESCARTAVEL LESTERIL, GRADUAÇÃO LEGVEL E FIRME	UNIDADE	29/09/2016	Pregão	05/09/2016	SALDANHA RODRIGUES LTDA	BRASUL-MEDICORP LTDA - EPP	MUNICIPIO DE FEDERNEIRAS	PEDEBNERAS	SP	10000	0,2200	0,2440
BR042821	SERINGA, POLIPROPILENO TRANSPARENTE, 10 ML, BICO LUER LOCK, EMBOLO C/ PONTEIRA DE BORRACHA SILICONIZADA, GRADUADA DE 0,2 EM 0,2ML, NUMERADA DE 1 EM 1ML SEM AGULHA, DESCARTAVEL LESTERIL, GRADUAÇÃO LEGVEL E FIRME	UNIDADE	26/01/2016	Dispensa de Licitação	09/03/2016	SALDANHA RODRIGUES LTDA	H. A. SILVA COMERCIO DE MATERIAS HOSPITALARES LTDA - ME	FUNDO MUNICIPAL DE SAUDE DE BALSIA NOVA	BALSIA NOVA	PR	5000	0,2200	0,2440

Item 441



Meu cadastro Meus pedidos Contato

0 item(s)
R\$ 0,00

Olá, visitante | Faça seu Login



Home

Categorias

Promoções

Lançamentos

Notícias

Ajuda

Digite sua busca aqui

Departamento:

Zoom

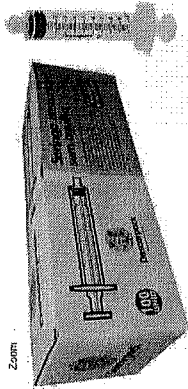

Ampliar imagem

0,33

Seringa 10ml Sem Agulha Descarpack Caixa com 100

Ref:00201 / Categoria: Seringas Descarpackáveis

Aviãlle este produto

R\$ 33,00

ou 3x de R\$ 11,00 sem juros

Desenvolvida para aplicação de medicamentos pelas vias hipodérmica, subcutânea, intramuscular e endovenosa, em hospitais, clínicas, laboratórios e farmácias.

- Estéril;
- Fabricada em Polipropileno

Saiba mais! ▾

Ref:00201



Por

R\$ 36,00

3x de R\$ 12,00 sem juros

001162

POWERED BY FASTCOMMERCE

Atendimento - (11) 3304-9820 / (21) 2135-6555 / (31) 4062-7593 (tel:(47) 3436-0390)
(21) 98012-9967 (tel:(21) 98012-8967)

Ligamos para você - Clique Aqui
(https://www.drluvas.com.br/ligamos-para-voce)

BUSCAR

MEU CARRINHO
Vazio

(https://www.drluvas.com.br/cart/view_cart)

(https://www.drluvas.com.br/)

Acessar sua conta (https://www.drluvas.com.br/secure/login)

SOLICITAR COTAÇÃO (ESPAÇO-COTACAO)
OFERECEMOS PREÇOS E CONDIÇÕES ESPECIAIS PARA EMPRESAS.

(http://www.facebook.com/drluvas)

(http://www.twitter.com/dr_luvas)

(http://www.instagram.com/drluvas)

DESCONTO
FIDELIDADE
(DESCONTO-
FIDELIDADE)

ESPAÇO
COTAÇÃO
(ESPAÇO-
COTACAO)

OFERTAS EXCLUSIVAS POR EMAIL
CADASTRAR

12 x (12-
vezes-no-
cartao-de-
credito)

FRETE GRÁTIS
(Confira as regras) (frete-gratis)

NO CARTÃO
DE CREDITO (12-vezes-no-cartao-
de-credito)

Página Principal (https://www.Drluvas.Com.Br/) | Seringa Sem Agulha Descartavel 10ml Luer Lok Bd

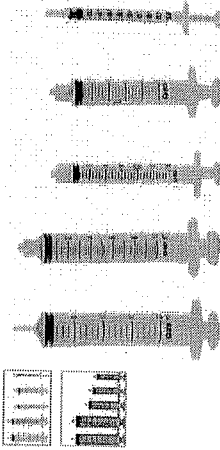

Seringa 10ml Luer Lok Sem Agulha
- BD

Ref.: 990172

Compra Segura

Seringa descartável e estéril de qualidade e precisão

R\$ 0,89

EM ATÉ 3 X DE R\$ 0,30
SEM JUROS

Comprar

- 1 +

Adicionar ao carrinho e continuar comprando

001163

Fale Conosco

Todos os departamentos

ITEMS

FibraCirurgica / Material de Consumo / Seringa Descartável

SERINGA DESCARTÁVEL BD 10ML LUER LOCK SEM AGULHA 990172

Cód. Ref.: 217

BD

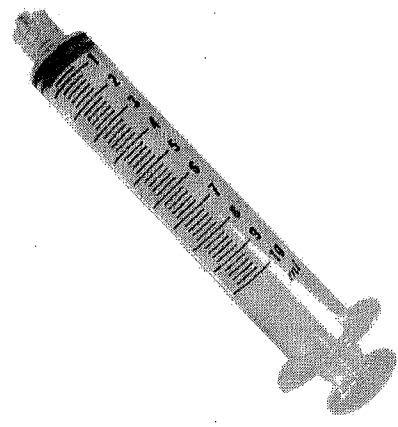

por R\$ 1,07
 OU 6x de R\$ 0,17
 Preço no boleto: R\$ 0,96

QTD

1

Comprar



10% DE DESCONTO NO BOLETO.
 O desconto será concedido ao
 substituir a forma de pagamento.



NO CARTÃO DE CRÉDITO.
 Solicite e melhor forma de
 pagamento para o seu negócio.

Calcule o prazo
e o valor de entrega

CALCULAR

Compra 100% segura

Segurança

Site



DESCRIÇÃO

Seringa Descartável 10ml LUER LOCK s/ Agulha 990172

- Possui bico Luer Lock;
- Confeccionadas em polipropileno especialmente desenvolvido para as seringas BD, proporcionando maior transparência;
- Silicização interna que garante suavidade no deslize e no controle preciso para aplicação e aspiração de medicamentos;
- O êmbolo não se desprende do cilindro devido ao especial anel de retenção;
- Códigos EAN nas embalagens unitárias e nas caixas das seringas;
- Qualidade e Segurança, agora com código de barras;
- Identificação automática e sem erros do item;
- Registro automático da movimentação de materiais;
- Melhora controle de estoque;
- Agiliza o trabalho na farmácia hospitalar;
- Verificação automática da validade;
- Principais características:
 - O bico Luer-Lock (rosca dupla) impede que a agulha se desprenda acidentalmente da seringa;
 - Melhor leitura na dosagem através de stopper mais fino;
 - Êmbolo não se desprende do cilindro devido ao especial anel de retenção.

001164

Item 442

- R\$ 0,9800

001163

CODIGO BR	DADOS DO ITEM		DADOS DA COMPRA		DADOS DO FABRICANTE/FORNECEDOR		DADOS DA INSTITUIÇÃO			PREÇO UNITÁRIO		
	DESCRIÇÃO ITEM	UNIDADE DE FORNECIMENTO	DATA COMPRA	MODALIDADE DA COMPRA	FABRICANTE	FONECEDOR	NOME DA INSTITUIÇÃO	MUNICÍPIO	UF	QTD ITENS COMPRADOS	PAGO	MÉDIA PONDERADA
BR042819	ESTERIL GRADUAÇÃO LEGÍVEL E FÍRME SERINGA, POLIPROPILENO TRANSPARENTE, 3 ML, BICO LUER LOCK, EMBOLO C/ OBTURADOR DE BORRACHA, SILENCIOSA, GRADUADA DE 0,1 EM 0,1 ML, NUMERADA DE 0,5 EM 0,5 ML, SEM AGULHA.	UNIDADE	31/07/2017	Dispensa de Licitação	DESCARPACK INDUSTRIAIS CIRURGICAS LTDA	D & V COMERCIO DE MATERIAL HOSPITALAR LTDA/ME	FUNDO MUNICIPAL DE SAUDE DE BALSANNOVA	MILHA	CE	6000	0,2400	0,2025
BR042819	ESTERIL GRADUAÇÃO LEGÍVEL E FÍRME SERINGA, POLIPROPILENO TRANSPARENTE, 3 ML, BICO LUER LOCK, EMBOLO C/ OBTURADOR DE BORRACHA, SILENCIOSA, GRADUADA DE 0,1 EM 0,1 ML, NUMERADA DE 0,5 EM 0,5 ML, SEM AGULHA.	UNIDADE	13/04/2016	Pregão	BECTON DICKINSON INDUSTRIAIS CIRURGICAS LTDA	DIMACIPA MATERIAL CIRURGICO LTDA.	FUNDO MUNICIPAL DE SAUDE DE BALSANNOVA		PR	3000	0,2600	0,2025
BR042819	ESTERIL GRADUAÇÃO LEGÍVEL E FÍRME SERINGA, POLIPROPILENO TRANSPARENTE, 3 ML, BICO LUER LOCK, EMBOLO C/ OBTURADOR DE BORRACHA, SILENCIOSA, GRADUADA DE 0,1 EM 0,1 ML, NUMERADA DE 0,5 EM 0,5 ML, SEM AGULHA.	UNIDADE	06/10/2016	Pregão	BECTON DICKINSON INDUSTRIAIS CIRURGICAS LTDA	NACIONAL COMERCIAL HOSPITALAR LTDA	MUNICÍPIO DE MIRANTE DO PARANAPANEMA	MIRANTE DO PARANAPANEMA	SP	30000	0,2800	0,2025
BR042819	ESTERIL GRADUAÇÃO LEGÍVEL E FÍRME SERINGA, POLIPROPILENO TRANSPARENTE, 3 ML, BICO LUER LOCK, EMBOLO C/ OBTURADOR DE BORRACHA, SILENCIOSA, GRADUADA DE 0,1 EM 0,1 ML, NUMERADA DE 0,5 EM 0,5 ML, SEM AGULHA.	UNIDADE	30/03/2016	Pregão	DESCARPACK INDUSTRIAIS CIRURGICAS LTDA	ROSICLER CIRURGICA LTDA - EPP	MUNICÍPIO DE SAO JOAO DA BOA VISTA	SÃO JOAO DA BOA VISTA	SP	50000	0,3100	0,2025
BR042819	ESTERIL GRADUAÇÃO LEGÍVEL E FÍRME SERINGA, POLIPROPILENO TRANSPARENTE, 3 ML, BICO LUER LOCK, EMBOLO C/ OBTURADOR DE BORRACHA, SILENCIOSA, GRADUADA DE 0,1 EM 0,1 ML, NUMERADA DE 0,5 EM 0,5 ML, SEM AGULHA.	UNIDADE	17/09/2016	Pregão	SALDANHA RODRIGUES LTDA	POLO HOSPITALAR LTDA - ME	FUNDO MUNICIPAL DE SAUDE	CAMPO GRANDE	MS	50000	0,4000	0,2025
BR042819	ESTERIL GRADUAÇÃO LEGÍVEL E FÍRME SERINGA, POLIPROPILENO TRANSPARENTE, 3 ML, BICO LUER LOCK, EMBOLO C/ OBTURADOR DE BORRACHA, SILENCIOSA, GRADUADA DE 0,1 EM 0,1 ML, NUMERADA DE 0,5 EM 0,5 ML, SEM AGULHA.	UNIDADE	15/04/2016	Pregão	BECTON DICKINSON INDUSTRIAIS CIRURGICAS LTDA	NACIONAL COMERCIAL HOSPITALAR LTDA	MUNICÍPIO DE ITAPIRA	ITAPIRA	SP	3740	2,4500	0,2025
BR042819	ESTERIL GRADUAÇÃO LEGÍVEL E FÍRME SERINGA, POLIPROPILENO TRANSPARENTE, 3 ML, BICO LUER LOCK, EMBOLO C/ OBTURADOR DE BORRACHA, SILENCIOSA, GRADUADA DE 0,1 EM 0,1 ML, NUMERADA DE 0,5 EM 0,5 ML, SEM AGULHA.	UNIDADE	22/09/2016	Pregão	DESCARPACK INDUSTRIAIS CIRURGICAS LTDA	DIMASTER - COMERCIO DE HOSPITALARES LTDA	MUNICÍPIO DE ROSARIO OESTE	ROSARIO OESTE	MT	70	14,0000	0,2025

Observações

*Média Ponderada

Entrega a média simples e o desvio-padrão dos preços unitários para desconsiderar os registros com preços unitários menores que a subtração do primeiro pelo segundo e maiores que a soma de ambos. Dos registros restantes, apura-se o quociente do valor total das transações pela quantidade total vendida. Nota: Estatística para Economistas - 3ª Edição. Roldão Hoffmann - Pág. 39. Estes registros com preços unitários extremos são, em muitos casos, resultado de erros de especificação ou de digitação e, portanto, esta seleção homogênea e aumenta a consistência desta medida representativa.

Fale conosco: (61) 3315 - 3990 bps@saude.gov.br
(61) 3315 - 3991 www.saude.gov.br/banco



Ministério da Saúde

Item 443 -

R\$ 0,4167

001166

CODIGO BR	DESCRIÇÃO ITEM	DADOS DO FORNECEDOR			DADOS DA COMPRA			DADOS DA INSTITUIÇÃO			PREÇO UNITÁRIO		
		UNIDADE DE FORNECIMENTO	DATA COMPRA	MODALIDADE DA COMPRA	DATA INSERÇÃO	FABRICANTE	FABRICANTE	FABRICANTE	UF	MUNICÍPIO	QTD. ITENS COMPRADOS	PAÇO	MÉDIA PONDERADA
BR0428920	SILICONIZADA, GRADUADA DE 0,2 EM 0,2ML, NUMERADA DE 0,2 EM 0,2ML, SEM AGULHA, DESCARTAVEL, ESTERIL, GRADUAÇÃO LEVE E SÉRINGA, POLIPROPILENO TRANSPARENTE, 5 ML, BICO LUER LOCK, EMBOLO C/ PONTA DE BORRACHA	UNIDADE	28/01/2016	Pregão	12/12/2016	SR ORTOCENTER LTDA - ME	SR ORTOCENTER LTDA - ME	SR ORTOCENTER LTDA - ME	PI	PIEN	14000	0,1800	0,1223
BR0428920	SILICONIZADA, GRADUADA DE 0,2 EM 0,2ML, NUMERADA DE 0,2 EM 0,2ML, SEM AGULHA, DESCARTAVEL, ESTERIL, GRADUAÇÃO LEVE E SÉRINGA, POLIPROPILENO TRANSPARENTE, 5 ML, BICO LUER LOCK, EMBOLO C/ PONTA DE BORRACHA	UNIDADE	31/03/2016	Tomada de Preços	04/10/2016	R. O. CARVALHO DO NASCIMENTO	R. O. CARVALHO DO NASCIMENTO	PI	VARZEA GRANDE	2000	0,1800	0,1223	
BR0428920	SILICONIZADA, GRADUADA DE 0,2 EM 0,2ML, NUMERADA DE 0,2 EM 0,2ML, SEM AGULHA, DESCARTAVEL, ESTERIL, GRADUAÇÃO LEVE E SÉRINGA, POLIPROPILENO TRANSPARENTE, 5 ML, BICO LUER LOCK, EMBOLO C/ PONTA DE BORRACHA	UNIDADE	28/09/2016	Pregão	28/10/2016	RECON DICKINSON INDUSTRIAS CIRURGICAS LTDA	RECON DICKINSON INDUSTRIAS CIRURGICAS LTDA	SP	DUMONT	7000	0,1800	0,1223	
BR0428920	SILICONIZADA, GRADUADA DE 0,2 EM 0,2ML, NUMERADA DE 0,2 EM 0,2ML, SEM AGULHA, DESCARTAVEL, ESTERIL, GRADUAÇÃO LEVE E SÉRINGA, POLIPROPILENO TRANSPARENTE, 5 ML, BICO LUER LOCK, EMBOLO C/ PONTA DE BORRACHA	UNIDADE	02/12/2015	Pregão	28/02/2016	ABC FARMA MATERIAL HOSPITALAR EIRELI - EPP	ABC FARMA MATERIAL HOSPITALAR EIRELI - EPP	BA	PORTO SEGURO	50000	0,1800	0,1223	
BR0428920	SILICONIZADA, GRADUADA DE 0,2 EM 0,2ML, NUMERADA DE 0,2 EM 0,2ML, SEM AGULHA, DESCARTAVEL, ESTERIL, GRADUAÇÃO LEVE E SÉRINGA, POLIPROPILENO TRANSPARENTE, 5 ML, BICO LUER LOCK, EMBOLO C/ PONTA DE BORRACHA	UNIDADE	29/02/2016	Pregão	01/12/2016	SA DISTRIBUIDORA DE MEDICAMENTOS LTDA	SA DISTRIBUIDORA DE MEDICAMENTOS LTDA	PI	ARAZUES	3600	0,2100	0,1223	
BR0428920	SILICONIZADA, GRADUADA DE 0,2 EM 0,2ML, NUMERADA DE 0,2 EM 0,2ML, SEM AGULHA, DESCARTAVEL, ESTERIL, GRADUAÇÃO LEVE E SÉRINGA, POLIPROPILENO TRANSPARENTE, 5 ML, BICO LUER LOCK, EMBOLO C/ PONTA DE BORRACHA	UNIDADE	10/05/2016	Dispensa de Licitação	22/11/2016	DESCARPACK DESCARTAVES DO NORDESTE LTDA	DESCARPACK DESCARTAVES DO NORDESTE LTDA	PI	CURIMATA	1000	0,2200	0,1223	
BR0428920	SILICONIZADA, GRADUADA DE 0,2 EM 0,2ML, NUMERADA DE 0,2 EM 0,2ML, SEM AGULHA, DESCARTAVEL, ESTERIL, GRADUAÇÃO LEVE E SÉRINGA, POLIPROPILENO TRANSPARENTE, 5 ML, BICO LUER LOCK, EMBOLO C/ PONTA DE BORRACHA	UNIDADE	31/01/2017	Dispensa de Licitação	23/02/2017	DESCARPACK DESCARTAVES DO BRASIL LTDA	DESCARPACK DESCARTAVES DO BRASIL LTDA	CE	MILHA	3000	0,2800	0,1223	
BR0428920	SILICONIZADA, GRADUADA DE 0,2 EM 0,2ML, NUMERADA DE 0,2 EM 0,2ML, SEM AGULHA, DESCARTAVEL, ESTERIL, GRADUAÇÃO LEVE E SÉRINGA, POLIPROPILENO TRANSPARENTE, 5 ML, BICO LUER LOCK, EMBOLO C/ PONTA DE BORRACHA	UNIDADE	28/09/2016	Pregão	09/09/2016	INEX INDUSTRIAS CIRURGICAS LTDA	MIRASSOL MED COMERCIO DE MEDICAMENTOS - EIRELI	SP	BOM JESUS DOS PERDIZES	18000	0,3000	0,1223	
BR0428920	SILICONIZADA, GRADUADA DE 0,2 EM 0,2ML, NUMERADA DE 0,2 EM 0,2ML, SEM AGULHA, DESCARTAVEL, ESTERIL, GRADUAÇÃO LEVE E SÉRINGA, POLIPROPILENO TRANSPARENTE, 5 ML, BICO LUER LOCK, EMBOLO C/ PONTA DE BORRACHA	UNIDADE	08/01/2016	Pregão	04/03/2016	SR ORTOCENTER LTDA - ME	DISTRIBUIDORA DE MEDICAMENTOS SAUDE & VIDA LTDA - EPP	PI	COCAL DOS ALVES	5000	0,3000	0,1223	
BR0428920	SILICONIZADA, GRADUADA DE 0,2 EM 0,2ML, NUMERADA DE 0,2 EM 0,2ML, SEM AGULHA, DESCARTAVEL, ESTERIL, GRADUAÇÃO LEVE E SÉRINGA, POLIPROPILENO TRANSPARENTE, 5 ML, BICO LUER LOCK, EMBOLO C/ PONTA DE BORRACHA	UNIDADE	25/01/2016	Pregão	03/02/2017	SR ORTOCENTER LTDA - ME	DISTRIBUIDORA DE MEDICAMENTOS SAUDE & VIDA LTDA - EPP	PI	BERTOLINA	5000	0,3000	0,1223	
BR0428920	SILICONIZADA, GRADUADA DE 0,2 EM 0,2ML, NUMERADA DE 0,2 EM 0,2ML, SEM AGULHA, DESCARTAVEL, ESTERIL, GRADUAÇÃO LEVE E SÉRINGA, POLIPROPILENO TRANSPARENTE, 5 ML, BICO LUER LOCK, EMBOLO C/ PONTA DE BORRACHA	UNIDADE	28/07/2016	Pregão	11/01/2017	RECON DICKINSON INDUSTRIAS CIRURGICAS LTDA	NACIONAL COMERCIAL HOSPTALAT LTDA	SP	VARZEA GRANDE DO SUL	20000	0,3500	0,1223	
BR0428920	SILICONIZADA, GRADUADA DE 0,2 EM 0,2ML, NUMERADA DE 0,2 EM 0,2ML, SEM AGULHA, DESCARTAVEL, ESTERIL, GRADUAÇÃO LEVE E SÉRINGA, POLIPROPILENO TRANSPARENTE, 5 ML, BICO LUER LOCK, EMBOLO C/ PONTA DE BORRACHA	UNIDADE	19/01/2017	Pregão	19/01/2017	BECTON DICKINSON INDUSTRIAS CIRURGICAS LTDA	RS - PRODUTOS HOSPITALARES LTDA	RS	PORTO ALEGRE	15000	0,4000	0,1223	

Item 443

Procurar produtos...

0 - R\$0,00

DESCARTÁVEIS

DIABETES

EQUIPAMENTOS

HIGIENE E BELEZA

HOME CARE

ORTOPEDIA

SAÚDE

DEPARTAMENTOS

- Descartáveis +
- Diabetes +
- Equipamentos médicos e odontológicos +
- Higiene e Beleza +
- Home Care +
- Odontologia +
- Ortopedia +
- Saúde +

Principal -> Seringa Descartável BD s/agulha 5ml Luer Lock

Seringa Descartável BD s/agulha 5ml Luer Lock

Marca: BD
Modelo: 5037
Disponibilidade: Em estoque

: 177

R\$0,50

COMPRAR

Lista de desejos Comparar

0 comentários / Escreva um comentário

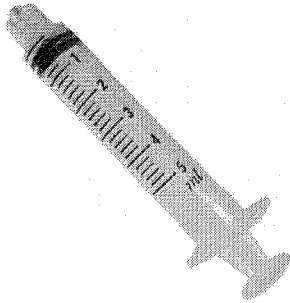

DESCRIÇÃO COMENTÁRIOS (0)

Informações do Produto:

Seringa Hipodérmica Descartável e Estéril Luer Lock - 5 mL - BD Plastipak

Seringa descartável e estéril de qualidade e precisão BD, sem agulha.

Indicada para procedimentos médico-hospitalares.

Certificadas em polipropileno especialmente desenvolvido para as seringas BD Plastipak™, proporcionando maior transparência

- Silicificação interna que garante suavidade no deslizamento e controle preciso na aspiração e aplicação de medicamentos;

- Cilindro com anel de recepção que evita perda do medicamento durante a aspiração;

- Códigos EAN nas embalagens unitárias e nas caixas das seringas.

Principais características:

- O Bloco Luer Lock (ponta dupla) impede que a agulha se desprenda acidentalmente da seringa;
- Melhor leitura na dosagem através de stopper mais fino;
- Embolo não se desprende do cilindro devido ao especial anel de retenção.

Contém: 01 unidade.

Seringa feita em plástico atóxico, apirrogênico, esterilizada e embalada individualmente.

A esterilidade desta seringa é garantida até que o bloco seja aberto ou danificado.

Esterilização: Oxido de Etileno - validade 5 anos da data de fabricação;

Produto livre de látex.

As cores apresentadas no site são meramente ilustrativas e podem ou não corresponder com exatidão à tonalidade aplicada.

Para mais informações sobre manuseio e cuidados quanto ao uso do produto, consulte o Manual do Usuário.

Imagem meramente ilustrativa e a descrição do produto é de responsabilidade do fabricante.

Principal
Sobre
Entre em contato
Adesivar
Cadastre-se
Política de Privacidade
Política de Troca e Devolução



Entregamos em todo Brasil

Central de Atendimento

(11) 2011-6768



Site Seguro
Aqui sua compra é protegida

001167

Item 444 - R\$ 48.520,00

001168
R.

Item

Código: BR0279362

Descrição do item: SERINGA, VIDRO, 20 ML, GRADUAÇÃO FIRME E PERFEITAMENTE LEGÍVEL, AUTOCLAVÁVEL

Unidade de Fornecimento:

Grupo:

Classe:

UF:

Município:

PDM:

Base de dados BFS

CÓDIGO BR	DESCRIÇÃO ITEM	DADOS DO FORNECIMENTO		DADOS DA COMPRA		DADOS DO FABRICANTE/FORNECEDOR		DADOS DA INSTITUIÇÃO			PREÇO UNITÁRIO		
		UNIDADE	DATA COMPRA	MODALIDADE DA COMPRA	DATA INSERÇÃO	FABRICANTE	FORNECEDOR	NOME DA INSTITUIÇÃO	MUNICÍPIO	UF	QTD ITENS COMPRADOS	FAGO	MÉDIA PONDERADA
BR0279362	SERINGA, VIDRO, 20 ML, GRADUAÇÃO FIRME E PERFEITAMENTE LEGÍVEL, AUTOCLAVÁVEL	UNIDADE	14/07/2016	Pregão	14/07/2016	FABRICA DE ARTESATOS DE LATEX SAO ROGUE S A ME	INNOVA DISTRIBUIDORA DE MEDICAMENTOS LTDA - ME	MUNICÍPIO DE AGRICOLANDIA - SECRETARIA MUNICIPAL DE SAUDE	AGRICOLANDIA	PI	1000	0,0760	0,3836
BR0279362	SERINGA, VIDRO, 20 ML, GRADUAÇÃO FIRME E PERFEITAMENTE LEGÍVEL, AUTOCLAVÁVEL	UNIDADE	01/07/2016	Pregão	27/11/2016	SR ORTOCENTER LTDA - ME	STAR ODONTOMEDICA LTDA - ME	FUNDO MUNICIPAL DE SAUDE DE URUANA	URUANA	GO	20000	0,3690	0,3836

Observações

*Média Ponderada

Emprega a média simples e o desvio-padrão dos preços unitários para desconsiderar os registros com preços unitários menores que a subtração do primeiro pelo segundo e maiores que a soma de ambos. Dos registros restantes, apura-se o quociente do valor total das transações pela quantidade total vendida. Ref.: Estatística para Economistas - 3ª Edição, Rodolfo Hoffmann - Pág. 39. Estes registros com preços unitários extremos são, em muitos casos, resultado de erros de especificação ou de digitação e, portanto, esta seleção homogeneiza e aumenta a consistência desta medida representativa."

Fale conosco: (61) 3315 - 3990 bps@saude.gov.br
(61) 3315 - 3991 www.saude.gov.br/banco



Ministério da Saúde

Item 444

O que você está procurando?

- Todos os departamentos
- Equipamentos
- Atendimento de Pacientes
- Atendimento Ambulatorial
- Química
- Equipamentos
- Atendimento de Consumo
- Atendimento Ambulatorial
- Atendimento de Consumo
- Atendimento Ambulatorial

Fibracirúrgica / Material de Consumo / Seringas de Vidro

SERINGA DE VIDRO ARTI GLASS BICO METAL 20ML

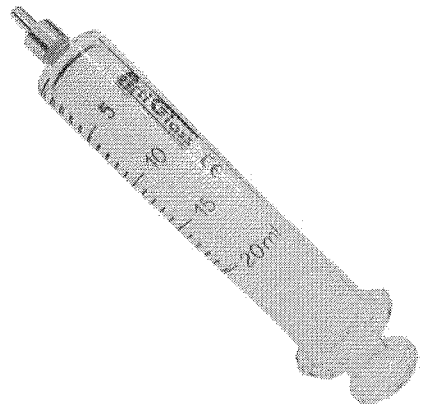

Arti Glass Cod. Ref.: 1712

por R\$ 57,99
 ou 6x de R\$ 9,66
 Preço no boleto: R\$ 92,19

QTD: 1

10% DE DESCONTO NO BOLETO.
 O desconto será concedido ao selecionar a melhor forma de pagamento para a sua operação.



NO CARTÃO DE CRÉDITO.
 Selecione a melhor forma de pagamento para a sua operação.

Calcule o prazo e o valor de entrega

CALCULAR



Compra 100% segura.

DESCRIÇÃO

Seringa de Vidro Arti Glass Bico Metal 20ml

Feito de vidro neutro de primeira classe hidrolítica, a seringa de vidro garante que os testes e procedimentos clínicos possam ser feitos com segurança, sem riscos de reações alérgicas ou interações químicas. Para uso e reuso em hospitais e laboratórios.

Características do produto:

- Bico de metal;
- Intercombiável;
- Reutilizável;
- Não estéril;
- Luer;
- Validade indeterminada;
- Não recomendado esterilização por radiação;
- Lavar, enxaguar, secar e esterilizar antes da primeira e subsequentes utilizações.

Limpeza:

- O processo de limpeza e esterilização deve ser feito apenas por pessoal treinado;
- Recomendamos esterilização a vapor (134°/10 min.);
- Após a esterilização das seringas de vidro, devem ser verificados danos ou quebras;
- Seringas danificadas não podem ser usadas;

001169



<https://www.dentalodonthomaz.com.br>

Seringa de Vidro 20ml Luer Lock Ruthe na Dental Odonthor

(/carrinho-de-compra/)

O que você está procurando?
Olá Visitante. Faça o Login ou Cada-se
(<https://www.dentalodonthomaz.com.br/novo-cadastro/>)
Meu Cadastro
Meus Pedidos

Toda Loja

Consultórios

Laboratório

(<https://www.dentalodonthomaz.com.br/consultorios/>) (<https://www.dentalodonthomaz.com.br/laboratorios/>)

Equipamentos

Instrumentais

Universitários (Lista-Material)

(<https://www.dentalodonthomaz.com.br/equipamentos/>) (<https://www.dentalodonthomaz.com.br/instrumentais/>)

Outlet

(<https://www.dentalodonthomaz.com.br/outlet/>)

▶ (<https://www.dentalodonthomaz.com.br/>) / Consultórios (<https://www.dentalodonthomaz.com.br/consultorios/>) / Cirurgia / Descartáveis (<https://www.dentalodonthomaz.com.br/consultorios/descartaveis-cirurgias/>) / Seringa Luer Lock (<https://www.dentalodonthomaz.com.br/consultorios/descartaveis-cirurgias/seringa-luer/>)

Seringa de Vidro 20ml Luer Lock Ruthe

Outros produtos: [Ruthe](https://www.dentalodonthomaz.com.br/ruthe/)
(<https://www.dentalodonthomaz.com.br/ruthe/>)
Código do produto: 9473

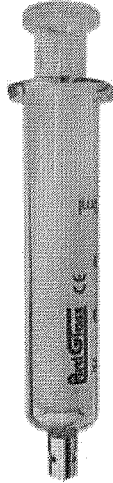

Avaliação 0,0 | 0 Comentários

Por apenas:
R\$ 62,16
ou R\$ 59,05 no Boleto Bancário à vista (5% desconto)
1 unidade.

Comprar
+ Adicionar ao carrinho
Valor em pontos: 3108

Consulte o prazo de entrega do seu pedido

* Informe seu CEP

XXXX-XXX

Calcular

(https://www.dentalodonthomaz.com.br/img/products/seringa-de-vidro-20ml-luer-lock-ruthe_1_1200.jpg)

Descrição do produto

Características:

- Seringa de Vidro;
- Bico de Metal;
- Intercambiável;
- Reusável;
- Não estéril;
- Metálica;
- Validade indeterminada;
- Não recomendado esterilização por radiação;
- Lavar, enxaguar, secar e esterilizar antes da primeira e subsequentes utilizações.

Aplicação:

Utilizada p/ irrigação de canal.

Conteúdo:

Olá Visitante.

Faça o Login ou Cadastre-se (<https://www.dentalodonthomaz.com.br/novo-cadastro/>)



O que você está procurando?



001110

Seu visitante já é cadastrado? Acesse sua conta.



Meu Cadastro Minhas Pedidos Fale conosco Central de Atendimento

Estou procurando por...

BUSCAR

Home > Material de Consumo > Seringa Vidro > SERINGA DE VIDRO YALE 20 ML - BICO SLIP OU LOCK - BD

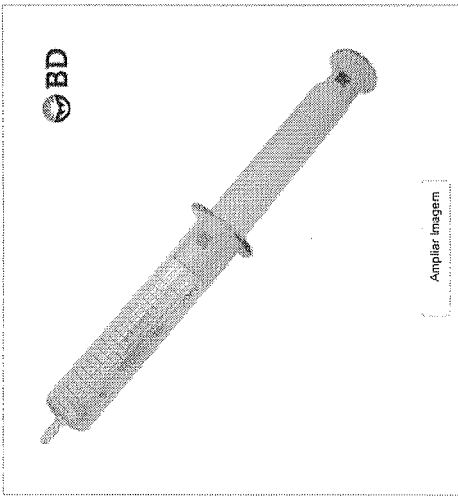

Ampliar imagem

SERINGA DE VIDRO YALE 20 ML - BICO SLIP OU LOCK - BD

em 0 avaliações. Dê sua avaliação

Marca: BD
Referência: 26941
Disponibilidade: VENDA ENCERRADA

Seção: Material de Consumo

Por R\$ 115,50

Valor à vista R\$ 109,73 à vista.

Tire suas dúvidas ★ Indique esse produto ▼ Lista

Compartilhe

Descrição

SERINGA DE VIDRO YALE 20 ML - BICO SLIP OU LOCK - BD



EM ATÉ 10X NO CARTÃO DE CRÉDITO



DESCONTO DE 5% NO BOLETO BANCÁRIO



FRETE GRÁTIS CONTRA AS PEGARAS

Estou procurando por...

BUSCAR

RECEBA TODAS as ofertas por e-mail

OK

Institucional

Cirurgia Estilo
Conheça-nos sobre o Produto
Política de Entrega
Marcas

Suporte e Política

Benefícios e Parcelas
Como Comprar
Entrega Hora
Atendimento Visual
Política de Faturamento
Política de Privacidade
Técnicas e Derivados
Formas de Pagamento

Central de Atendimento

(16) 3259-4084
(16) 3236-4599
(16) 99881-6543
cirurgica.estilo
vendas@cirurgicaestilo.com.br
Segunda à sexta-feira das 08:00 às 18:00 horas.



001171

Formas de pagamento

Selos e Segurança

001172

Item 445

Item

Código: BR040825

Descrição do item: SERINGA, POLIPROPILENO TRANSPARENTE, 1 ML, ESCALA EM UN. BICO CENTRAL SIMPLES OU LÍQUER, LOCK, EMBOLIO CÍRCULO, BORRACHA, IMPRESSÃO LEGÍVEL E PERMANENTE, GRADUAÇÃO MÁXIMA 0,2 EM 0,2 ML, NÚMERO DA C/AGULHA 13 X 0,38 MM, BISEL, TRIFACETADO, PROTETOR PLÁSTI

Unidade de Fornecimento:

Grupo:

Classe:

UF:

Município:

PDM:

Base de dados BPS

DADOS DO ITEM			DADOS DA COMPR			DADOS DO FABRICANTE/FORNECEDOR			DADOS DA INSTITUIÇÃO			PREÇO UNITÁRIO		
CÓDIGO BPS	DESCRIÇÃO ITEM	UNIDADE DE FORNECIMENTO	DATA COMPR	MODALIDADE DA COMPR	DATA INSCRIÇÃO	FABRICANTE	FORNECEDOR	NOME DA INSTITUIÇÃO	MUNICÍPIO	UF	QTD ITENS CONTRATADOS	PAGO	MEDIA PONDERADA	
BR040825	SERINGA, POLIPROPILENO TRANSPARENTE, 1 ML, ESCALA EM UN. BICO CENTRAL SIMPLES OU LÍQUER, LOCK, EMBOLIO CÍRCULO, BORRACHA, IMPRESSÃO LEGÍVEL E PERMANENTE, GRADUAÇÃO MÁXIMA 0,2 EM 0,2 ML, NÚMERO DA C/AGULHA 13 X 0,38 MM, BISEL, TRIFACETADO, PROTETOR PLÁSTI	UNIDADE	28/09/2016	Pregão	28/10/2016	LAMED COMERCIAL E SERVIÇOS LTDA	GILMAR ARAUJO RODRIGUES - ME	MUNICÍPIO DE DUMONT	DUMONT	SP	3000	0,7700	0,7700	

Observações

Rúbrica Ponderada

Emprega a média simples e o desvio-padrão dos preços unitários para desconsiderar os registros com preços unitários menores que a subtração do primeiro pelo segundo e maiores que a soma de ambos. Dos registros restantes, apura-se o quociente do valor total das transações pela quantidade total vendida. Ref.: Estatística para Economistas - 3ª Edição. Rodolfo Hoffmann - Pág. 38. Estes registros com preços unitários extremos são, em muitos casos, resultado de erros de especificação ou de digitação e, portanto, esta seleção homogênea e aumenta a consistência desta medida representativa."

Fale conosco: (61) 3315 - 3990 bps@saude.gov.br
 (61) 3315 - 3991 www.saude.gov.br/banco



Item 445 - R\$ 2,6933

001173

Digite o nome do produto, marca ou principio ativo...

R\$ 0,00

CrossHealth: a original onofre agora faz parte da rede de farmacias CVS Health. Clique aqui e saiba mais.

MEDICAMENTOS	SAUDE	BELAZA E BOM ESTAR	MARMALE E BEMER	OPORTUNAS E LANÇAMENTOS	COMO COMPRAR
Programa Onofre > Testes e Aparelhos > Sor e Injeções > Seringas > Seringas					
SEU PRODUTO					

Cód. 075892

SERINGA BD SOLOMED 1ML COM AGULHA PARA ALERGIA 13MM X 38MM

Seção Destinos

Preço válido para compras feitas pela internet. Ingresso mensalmente ilimitado.

Selecione a Quantidade:

QUANTIDADE

R\$ 2,90

1 COMPRAR

Clube das Recomendações

RECOMENDAR



DESCRIÇÃO DO PRODUTO

O bico Luer-Lok® de rosca dupla impede que a agulha se desprendam acidentalmente da seringa. Melhor leitura na dosagem através da stopper mais fino. Embolo não se desprende do cilindro devido ao especial anel de retenção.

Apresentações:

- 3ml, 5ml, 10ml com ou sem agulha Bico Slip;
- 3ml, 5ml, 10ml com ou sem agulha Bico Slip;
- 20ml com ou sem agulha Bico Slip Lateral;
- 20ml sem agulha Bico Luer Lock®.

001174

Pontifrio.com.br > Beleza e Saúde > Hospitais, Clínicas e Laboratórios > Descartáveis

Seringa Bd Tuberculina

(Cód. Item: 10709393) (Cód. EAN: 789163100477)Juntos produzida B.D

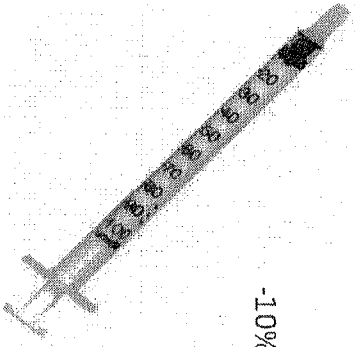

-10%

Vendido e entregue por **Sare Provetas**

Pontifrio Garante
Este produto é vendido por um preço parcelado e é garantido pelo Pontifrio.com, que acompanha o pedido da compra até a entrega. Saiba mais?

De: **R\$ 1,39**
Por: **R\$ 1,24**

Comprar
Receber em casa

Pague com o Cartão Pontifrio ou do Grupo Bão de Açúcar à vista por R\$ 1,24. Não tem o Cartão Pontifrio? Peça já o seu.

Calcule o frete e o prazo de entrega estimados para sua região.

Informe seu CEP:

Não sei meu CEP

Confira todas as formas de pagamento. Clique aqui.

Produtos Patrocinados

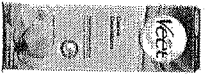

-27%

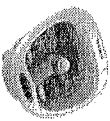
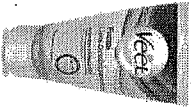

-20%

Creme Depilatório para Pernas Veet

Por: **R\$ 25,76**
1x de R\$ 25,76 sem juros

Inibidor Produto Natural | Kit Completo com 4 Frascos | Saúde

De: **R\$ 992,90**
Por: **R\$ 679,00**
10x de R\$ 67,90 sem juros

Crema Depilatório para Rosto Veet

Por: **R\$ 12,50**
1x de R\$ 12,50 sem juros

Massagador Para Os Pés Foot Salon Homeedics

De: **R\$ 499,90**
Por: **R\$ 399,90**
5x de R\$ 66,65 sem juros

Dúvidas?
Fale com nosso Televendas
(0xx11) 4002-3050

001175



O que deseja encontrar?

saúde >

coisas de criança >

sua beleza >

curtidos diários >

ofertas em destaque

Nossas Lojas

Olá! Faça seu Login

0 Cesta R\$ 0,00

Início / Seringa Descartável Tuberculina 1ml 13x3,8

SERINGA DESCARTÁVEL TUBERCULINA 1ML 13X3,8 BD

1 Unidade
0 de 5 (0)

As Seringas BD Plastopak possuem bico Luer-Lok que impede que a agulha se solte acidentalmente da seringa. Além disso, elas possuem melhor leitura de dosagem através do stopper mais fino e do êmbolo que não se desprende do cilindro devido ao anel de retenção.

+ DETALHES



mais visualizações



QUANTIDADE: - 1 + R\$ 3,79

ADICIONAR

frete e prazo

formas de pagamento

RECOMENDE NA DROGARIA

Você pode ser o primeiro a recomendar este produto

RECOMENDAR

O que você está procurando?

CONSULTAR ABASTECIMENTO AJUSTAR PREÇO CHAT

RETIRO

Tudo no departamento

Farmacêutica / Diabetes e Metabolismo / Seringa para insulina

001176
JK

Item 446

SERINGA DESCARTÁVEL SR 01ML LUER SLIP INSULINA SEM AGULHA 01020

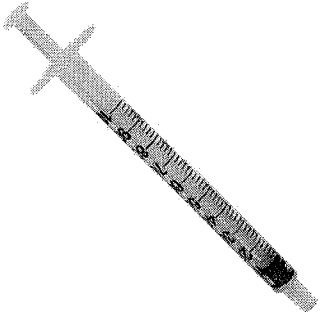

Comprar

Verificar Preço

SR

Estéril, Escala em 10UI (Sec. 2011)

Cod. Ref.: 1382060

por R\$ 0,24

ou 5x de R\$ 0,04

Promo no boleto: R\$ 0,22

QTD 1

Comprar

10% DE DESCONTO NO BOLETO. O desconto será concedido ao selecionar a forma de pagamento.

NO CARTÃO DE CRÉDITO. Selecione a melhor forma de pagamento para o seu pedido.

Calcule o preço e o valor de entrega

CALCULAR

Compra 100% segura

Cardiguard

Obit

DESCRIÇÃO

Seringa Descartável SR 01ml LUER SLIP Insulina sem agulha 01020 SR Ref.: 01020

- Estéril, uso único, transparente, atóxica, com bico que garante conexões seguras e sem vazamentos.
- Corpo lubrificado, com escala externa gravada, precisa e visível.
- Flange com formato anatômico, para apoio dos dedos e que aponta estabilizada à seringa quando em superfície plana.
- Embolio com ramificações em sua base para facilitar a aplicação sem deslize dos dedos.
- Embolio deslizeável, ajustado ao corpo da seringa, de modo a impedir a entrada de ar, com sinal de referência de borracha fixado em sua extremidade.
- Embalagem individual com selagem a vácuo que garante a integridade do produto até o momento de sua utilização, permite a abertura e transiência com técnica asséptica, trazendo externamente os dados de identificação, procedência, número de lote, data de validade e número de registro no Ministério da Saúde.
- Oferece melhor leitura na dosagem através de stopper reto e mais fino.
- Embolio reto não se despende do cilindro devido ao anel de retenção.
- Cilindro silencioso que proporciona deslize suave.
- Flange com desenho que facilita a adaptação dos dedos durante a aplicação ou aspiração.

Disponível em embalagem individual (blister), sem agulha. Utilizada usualmente para insulina.

Marcação

Item 446 - R\$ 0,5066

FOTOS

001177



Seringa 1ml Sem Agulha Slip Bd

Ref.: 7485007

Por: R\$ 0,73 à vista



ou através do Mercado Pago ou PagSeguro

[COMPRAR](#)

Seringas de tamanhos confeccionadas em polipropileno especialmente desenvolvido para as seringas BD Plastipak, proporcionando maior transparência. Silicônica interna que garante suavidade no deslize e controle preciso na aspiração e aplicação de medicamentos. Cilindro com anel de retenção que evita perda do medicamento durante a aspiração. Códigos EAN nas embalagens unitárias e nas caixas das seringas

Este produto é encontrado em:

- Home » Descartáveis » Seringas
 » Saúde e Bem Estar » Outros Saúde e Bem Estar
 » Outlet » Descartáveis

Características

Qualidade e Segurança, agora com código de barras identificação automática e sem erros do item. Registro automático da movimentação de materiais. Melhora controle de estoque. Agiliza o trabalho na farmácia hospitalar. Verificação automática da validade

Produtos Similares



Seringa 3ml Sem Agulha Lock

Por: R\$ 0,26 à vista

ou através do Mercado Pago
ou PagSeguro

Seringa 5ml Sem Agulha Lock

Por: R\$ 0,28 à vista

ou através do Mercado Pago
ou PagSeguro

Seringa 3ml Sem Agulha Lok Bd

Por: R\$ 0,39 à vista

ou através do Mercado Pago
ou PagSeguro

Seringa 3ml Sem Agulha Slip B:

Por: R\$ 0,39 à vista

ou através do Mercado P
ou PagSeguro

Item 447

CODIGO BR	DESCRIÇÃO ITEM	DADOS DO FORNECIMENTO		DADOS DA COMPRA		DADOS DO FABRICANTE/FORNECEDOR		DADOS DA INSTITUIÇÃO		PREÇO UNITARIO			
		UNIDADE	DATA COMPRA	QUANTIDADE DA COMPRA	DATA INSCRIÇÃO	FABRICANTE	FORNECEDOR	NOME DA INSTITUIÇÃO	MUNICIPIO	UF	QUANTIDADE COMPRADAS	PAGO	MÉDIA PONDERADA
BR0406847	SERINGA, POLIPROPILENO TRANSPARENTE, 3 ML, COM SISTEMA SEGURANÇA SEGUNDO NR32, IMPRESSÃO LEGÍVEL E PERMANENTE, GRADUAÇÃO MÁXIMA 0,2 EM 0,2 ML, NUMERADA, C/ AGULHA 25 X 0,7 MM, BISEL TRIFACETADO, PROTETOR PLÁSTICO, DESCARTÁVEL ESTÉRIL	UNIDADE	15/12/2015	Tomada de Preços	10/12/2016	SR ORTOCENTER LTDA - ME	MAURO ROBERTO RODRIGUES DE MOURA	MUNICIPIO DE ARBEIRAS DO ITAIM - SECRETARIA DE SAUDE E SANEAMENTO	ARBEIRAS DO ITAIM	PI	2000	0,2300	0,1931
BR0406847	SERINGA, POLIPROPILENO TRANSPARENTE, 3 ML, COM SISTEMA SEGURANÇA LEGÍVEL E PERMANENTE, GRADUAÇÃO MÁXIMA 0,2 EM 0,2 ML, NUMERADA, C/ AGULHA 25 X 0,7 MM, BISEL TRIFACETADO, PROTETOR PLÁSTICO, DESCARTÁVEL ESTÉRIL	UNIDADE	24/12/2016	Pregão	11/02/2016	EMBRACOM EMP BRAS DE MAT CIR IND COM IMP E EXPORT LTDA	BRUMA COMERCIO DE MEDICAMENTOS LTDA - ME	FUNDO MUNICIPAL DE SAUDE DE CORTES	CORTES	PE	1000	0,2500	0,1931
BR0406847	SERINGA, POLIPROPILENO TRANSPARENTE, 3 ML, COM SISTEMA SEGURANÇA LEGÍVEL E PERMANENTE, GRADUAÇÃO MÁXIMA 0,2 EM 0,2 ML, NUMERADA, C/ AGULHA 25 X 0,7 MM, BISEL TRIFACETADO, PROTETOR PLÁSTICO, DESCARTÁVEL ESTÉRIL	UNIDADE	09/12/2015	Pregão	09/01/2016	EMBRACOM EMP BRAS DE MAT CIR IND COM IMP E EXPORT LTDA	BRUMA COMERCIO DE MEDICAMENTOS LTDA - ME	FUNDO MUNICIPAL DE SAUDE DE CORTES	CORTES	PE	500	0,2500	0,1931
BR0406847	SERINGA, POLIPROPILENO TRANSPARENTE, 3 ML, COM SISTEMA SEGURANÇA LEGÍVEL E PERMANENTE, GRADUAÇÃO MÁXIMA 0,2 EM 0,2 ML, NUMERADA, C/ AGULHA 25 X 0,7 MM, BISEL TRIFACETADO, PROTETOR PLÁSTICO, DESCARTÁVEL ESTÉRIL	UNIDADE	09/09/2016	Pregão	16/09/2016	BIDINAMICA QUIMICA E FARMACEUTICA LTDA - EPP	BRUMA COMERCIO DE MEDICAMENTOS LTDA - ME	FUNDO MUNICIPAL DE SAUDE DE CORTES	CORTES	PE	2000	0,2900	0,1931
BR0406847	SERINGA, POLIPROPILENO TRANSPARENTE, 3 ML, COM SISTEMA SEGURANÇA LEGÍVEL E PERMANENTE, GRADUAÇÃO MÁXIMA 0,2 EM 0,2 ML, NUMERADA, C/ AGULHA 25 X 0,7 MM, BISEL TRIFACETADO, PROTETOR PLÁSTICO, DESCARTÁVEL ESTÉRIL	UNIDADE	06/04/2016	Pregão	09/06/2016	BIDINAMICA QUIMICA E FARMACEUTICA LTDA - EPP	BRUMA COMERCIO DE MEDICAMENTOS LTDA - ME	FUNDO MUNICIPAL DE SAUDE DE CORTES	CORTES	PE	3500	0,2900	0,1931
BR0406847	SERINGA, POLIPROPILENO TRANSPARENTE, 3 ML, COM SISTEMA SEGURANÇA LEGÍVEL E PERMANENTE, GRADUAÇÃO MÁXIMA 0,2 EM 0,2 ML, NUMERADA, C/ AGULHA 25 X 0,7 MM, BISEL TRIFACETADO, PROTETOR PLÁSTICO, DESCARTÁVEL ESTÉRIL	UNIDADE	23/02/2016	Pregão	21/05/2016	BECTON DICKINSON INDUSTRIAS CIRURGICAS LTDA	NACIONAL COMERCIAL HOSPITALAR LTDA	MUNICIPIO DE PEDREIRA	PEDREIRA	SP	10000	0,3300	0,1931
BR0406847	SERINGA, POLIPROPILENO TRANSPARENTE, 3 ML, COM SISTEMA SEGURANÇA LEGÍVEL E PERMANENTE, GRADUAÇÃO MÁXIMA 0,2 EM 0,2 ML, NUMERADA, C/ AGULHA 25 X 0,7 MM, BISEL TRIFACETADO, PROTETOR PLÁSTICO, DESCARTÁVEL ESTÉRIL	UNIDADE	12/05/2016	Pregão	10/07/2016	SR ORTOCENTER LTDA - ME	DISTRIBUIDORA NOGUEIRA DE MEDICAMENTOS LTDA - EPP	MUNICIPIO DE FRANCISCO BELTRÃO - SECRETARIA DE SAUDE	FRANCISCO MACEDO	PI	4000	0,3500	0,1931
BR0406847	SERINGA, POLIPROPILENO TRANSPARENTE, 3 ML, COM SISTEMA SEGURANÇA LEGÍVEL E PERMANENTE, GRADUAÇÃO MÁXIMA 0,2 EM 0,2 ML, NUMERADA, C/ AGULHA 25 X 0,7 MM, BISEL TRIFACETADO, PROTETOR PLÁSTICO, DESCARTÁVEL ESTÉRIL	UNIDADE	09/01/2016	Pregão	04/05/2016	SR ORTOCENTER LTDA - ME	DISTRIBUIDORA DE MEDICAMENTOS SAUDE & VIDA LTDA - EPP	FUNDO MUNICIPAL DE SAUDE DE COCALDOS ALVES	COCALDOS ALVES	PI	5000	0,4200	0,1931
BR0406847	SERINGA, POLIPROPILENO TRANSPARENTE, 3 ML, COM SISTEMA SEGURANÇA LEGÍVEL E PERMANENTE, GRADUAÇÃO MÁXIMA 0,2 EM 0,2 ML, NUMERADA, C/ AGULHA 25 X 0,7 MM, BISEL TRIFACETADO, PROTETOR PLÁSTICO, DESCARTÁVEL ESTÉRIL	UNIDADE	25/01/2016	Pregão	03/02/2017	SR ORTOCENTER LTDA - ME	DISTRIBUIDORA DE MEDICAMENTOS SAUDE & VIDA LTDA - EPP	MUNICIPIO DE BERTOLINA	BERTOLINA	PI	5000	0,4200	0,1931
BR0406847	SERINGA, POLIPROPILENO TRANSPARENTE, 3 ML, COM SISTEMA SEGURANÇA LEGÍVEL E PERMANENTE, GRADUAÇÃO MÁXIMA 0,2 EM 0,2 ML, NUMERADA, C/ AGULHA 25 X 0,7 MM, BISEL TRIFACETADO, PROTETOR PLÁSTICO, DESCARTÁVEL ESTÉRIL	UNIDADE	14/04/2016	Pregão	06/08/2016	BECTON DICKINSON INDUSTRIAS CIRURGICAS LTDA	R M HOSPITALAR LTDA	FUNDO MUNICIPAL DE SAUDE DE SILVANIA	SILVANIA	GO	43500	0,5500	0,1931

Item 448 - R\$ 0,4633

001180
A.

CODIGO BR	DESCRIÇÃO ITEM	DADOS DO FORNECEDOR			DADOS DA COMPRA			DADOS DA INSTITUIÇÃO			PREÇO UNITÁRIO			
		UNIDADE	DATA COMPRA	MOTIVIDADE DA COMPRA	DATA INSERÇÃO	FABRICANTE	FABRICANTE	FABRICANTE	NOME DA INSTITUIÇÃO	MUNICÍPIO	UF	QTD ITENS COMPRADOS	PAGO	MÉDIA PONDERADA
BR0406946	ASULHA 25 X 0,7 MM, BISEL, TRIFACETADO, PROTETOR PLÁSTICO, DESCARTÁVEL, ESTERIL, TRANSPARENTE, 5 ML, COM SISTEMA SEGURANÇA	UNIDADE	27/06/2016	Pregão	10/07/2016	SR ORTOCENTER LTDA - ME	SR ORTOCENTER LTDA - ME	MUNICÍPIO DE FRANCISCO MATEUS - SECRETARIA DE SAÚDE	FRANCISCO MATEUS	PI		8000	0,4100	0,2598
BR0406946	SEGUNDO NR32, IMPRESSÃO LEGÍVEL E PERMANENTE, 0,2 ML, NUMERADA, C/ AGULHA, 25 X 0,7 MM, BISEL, TRIFACETADO, PROTETOR PLÁSTICO, DESCARTÁVEL, ESTERIL, SERINGA, POLIPROPILENO TRANSPARENTE, 5 ML, COM SISTEMA SEGURANÇA	UNIDADE	24/12/2015	Pregão	11/02/2016	EMBRAMAC EMP BRAS DE MAT CRI IND COM IMP E EXPORT LTDA	EMBRAMAC EMP BRAS DE MAT CRI IND COM IMP E EXPORT LTDA	FUNDO MUNICIPAL DE SAUDE DE CORTES	CORTES	PE		2000	0,4300	0,2598
BR0406946	SEGUNDO NR32, IMPRESSÃO LEGÍVEL E PERMANENTE, 0,2 ML, NUMERADA, C/ AGULHA, 25 X 0,7 MM, BISEL, TRIFACETADO, PROTETOR PLÁSTICO, DESCARTÁVEL, ESTERIL, SERINGA, POLIPROPILENO TRANSPARENTE, 5 ML, COM SISTEMA SEGURANÇA	UNIDADE	03/12/2015	Pregão	05/01/2016	EMBRAMAC EMP BRAS DE MAT CRI IND COM IMP E EXPORT LTDA	EMBRAMAC EMP BRAS DE MAT CRI IND COM IMP E EXPORT LTDA	FUNDO MUNICIPAL DE SAUDE DE CORTES	CORTES	PE		1500	0,4300	0,2598
BR0406946	SEGUNDO NR32, IMPRESSÃO LEGÍVEL E PERMANENTE, 0,2 ML, NUMERADA, C/ AGULHA, 25 X 0,7 MM, BISEL, TRIFACETADO, PROTETOR PLÁSTICO, DESCARTÁVEL, ESTERIL, SERINGA, POLIPROPILENO TRANSPARENTE, 5 ML, COM SISTEMA SEGURANÇA	UNIDADE	25/01/2016	Pregão	03/02/2017	SR ORTOCENTER LTDA - ME	SR ORTOCENTER LTDA - ME	MUNICÍPIO DE BERTOLINA	BERTOLINA	PI		5000	0,4600	0,2598
BR0406946	SEGUNDO NR32, IMPRESSÃO LEGÍVEL E PERMANENTE, 0,2 ML, NUMERADA, C/ AGULHA, 25 X 0,7 MM, BISEL, TRIFACETADO, PROTETOR PLÁSTICO, DESCARTÁVEL, ESTERIL, SERINGA, POLIPROPILENO TRANSPARENTE, 5 ML, COM SISTEMA SEGURANÇA	UNIDADE	08/01/2016	Pregão	04/05/2016	SR ORTOCENTER LTDA - ME	SR ORTOCENTER LTDA - ME	FUNDO MUNICIPAL DE SAUDE DE SILVANIA	COCAL DOS ALYES	PI		5000	0,4600	0,2598
BR0406946	SEGUNDO NR32, IMPRESSÃO LEGÍVEL E PERMANENTE, 0,2 ML, NUMERADA, C/ AGULHA, 25 X 0,7 MM, BISEL, TRIFACETADO, PROTETOR PLÁSTICO, DESCARTÁVEL, ESTERIL, SERINGA, POLIPROPILENO TRANSPARENTE, 5 ML, COM SISTEMA SEGURANÇA	UNIDADE	14/04/2016	Pregão	06/05/2016	RECTOR DICKINSON INDUSTRIAS CIRURGICAS LTDA	RECTOR DICKINSON INDUSTRIAS CIRURGICAS LTDA	FUNDO MUNICIPAL DE SAUDE DE SILVANIA	SILVANIA	GO		40000	0,5000	0,2598

Observações

*Média Ponderada

Emprega a média simples e o desvio-padrão dos preços unitários para desconsiderar os registros com preços unitários menores que a subtração do primeiro pelo segundo e maiores que a soma de ambos. Dos registros restantes, apura-se o quociente do valor total das transações pela quantidade total vendida. Ref.: Estatística para Economistas - 3ª Edição, Rodolfo Hoffmann - Pag. 39. Estes registros com preços unitários extremos são, em muitos casos, resultado de erros de especificação ou de digitação e, portanto, esta seleção homogênea e aumenta a consistência desta medida representativa.

Item 448

X.

CÓDIGO BR	DESCRIÇÃO ITEM	DADOS DE FORNECIMENTO			DADOS DA COMPRA			DADOS DO FABRICANTE/FORNECEDOR				DADOS DA INSTITUIÇÃO			PREÇO UNITÁRIO		
		UNIDADE	DATA COMPRA	QUANTIDADE DA COMPRA	MODALIDADE DA COMPRA	DATA INSCRIÇÃO	FABRICANTE	FORNecedor	NOME DA INSTITUIÇÃO	MUNICÍPIO	UF	QTD. ITENS COMPRADOS	PAGO	MEIA Ponderada			
BR040648	AGULHA 25 X 0,7 MM, BISEL, TRIFACETADO, PROTETOR PLÁSTICO, DESCARTÁVEL, ESTÉRIL, 10 ML, COM TRANSPARENTE, 10 ML, COM SISTEMA SEGURANÇA	UNIDADE	03/12/2016	Pregão	10/11/2016	BIOINAMICA QUIMICA E FARMACEUTICA LTDA - EPP	BRUMA COMERCIO DE MEDICAMENTOS LTDA - ME	FUNDO MUNICIPAL DE SAUDE DE CORTES	CORTES	PE	3500	0,5300	0,4251				
BR040648	LEGIVEL PERMANENTE, 0,2 EM, 0,2 ML, NUMERADA, CI, AGULHA 25 X 0,7 MM, BISEL, TRIFACETADO, PROTETOR PLÁSTICO, 10 ML, COM TRANSPARENTE, 10 ML, COM SISTEMA SEGURANÇA	UNIDADE	03/12/2016	Pregão	06/01/2016	EMBRAMAQ EMP BRAS DE MAT OR IND COM IMP E EXPORT LTDA	BRUMA COMERCIO DE MEDICAMENTOS LTDA - ME	FUNDO MUNICIPAL DE SAUDE DE CORTES	CORTES	PE	1500	0,5400	0,4251				
BR040648	LEGIVEL PERMANENTE, 0,2 EM, 0,2 ML, NUMERADA, CI, AGULHA 25 X 0,7 MM, BISEL, TRIFACETADO, PROTETOR PLÁSTICO, 10 ML, COM TRANSPARENTE, 10 ML, COM SISTEMA SEGURANÇA	UNIDADE	24/12/2015	Pregão	11/02/2016	EMBRAMAQ EMP BRAS DE MAT OR IND COM IMP E EXPORT LTDA	BRUMA COMERCIO DE MEDICAMENTOS LTDA - ME	FUNDO MUNICIPAL DE SAUDE DE CORTES	CORTES	PE	1500	0,5400	0,4251				
BR040648	LEGIVEL PERMANENTE, 0,2 EM, 0,2 ML, NUMERADA, CI, AGULHA 25 X 0,7 MM, BISEL, TRIFACETADO, PROTETOR PLÁSTICO, 10 ML, COM TRANSPARENTE, 10 ML, COM SISTEMA SEGURANÇA	UNIDADE	14/04/2016	Pregão	09/06/2016	BECTON DICKINSON INDUSTRIAS CIRURGICAS LTDA	R M HOSPITALAR LTDA	FUNDO MUNICIPAL DE SAUDE DE SILVANIA	SILVANIA	GO	43500	0,5600	0,4251				
BR040648	LEGIVEL PERMANENTE, 0,2 EM, 0,2 ML, NUMERADA, CI, AGULHA 25 X 0,7 MM, BISEL, TRIFACETADO, PROTETOR PLÁSTICO, 10 ML, COM TRANSPARENTE, 10 ML, COM SISTEMA SEGURANÇA	UNIDADE	06/01/2016	Pregão	04/06/2016	SF ORTOCENTER LTDA - ME	DISTRIBUIDORA DE SAUDE & VIDA LTDA - EPP	FUNDO MUNICIPAL DE SAUDE DE COCAL DOS ALVES	COCAL DOS ALVES	PI	6000	0,3800	0,4251				
BR040648	LEGIVEL PERMANENTE, 0,2 EM, 0,2 ML, NUMERADA, CI, AGULHA 25 X 0,7 MM, BISEL, TRIFACETADO, PROTETOR PLÁSTICO, 10 ML, COM TRANSPARENTE, 10 ML, COM SISTEMA SEGURANÇA	UNIDADE	25/01/2016	Pregão	03/02/2017	SF ORTOCENTER LTDA - ME	DISTRIBUIDORA DE MEDICAMENTOS SAUDE & VIDA LTDA - EPP	MUNICIPIO DE BERTOLINA	BERTOLINA	PI	6000	0,9800	0,4251				

Item 449

Observações

*Média Ponderada

Emprega a média simples e o desvio-padrão dos preços unitários para desconsiderar os registros com preços unitários menores que a subtração do primeiro pelo segundo e maiores que a soma de ambos. Dos registros restantes, apura-se o quociente do valor total das transações pela quantidade total vendida. Ref: Estatística para Economistas - 3ª Edição, Rodolfo Hoffmann - Pag. 39. Estes registros com preços unitários extremos são, em muitos casos, resultado de erros de especificação ou de digitação e, portanto, esta seleção homogênea e aumenta a consistência desta medida representativa.

Item 450

R\$ 0,9200

001182
A.

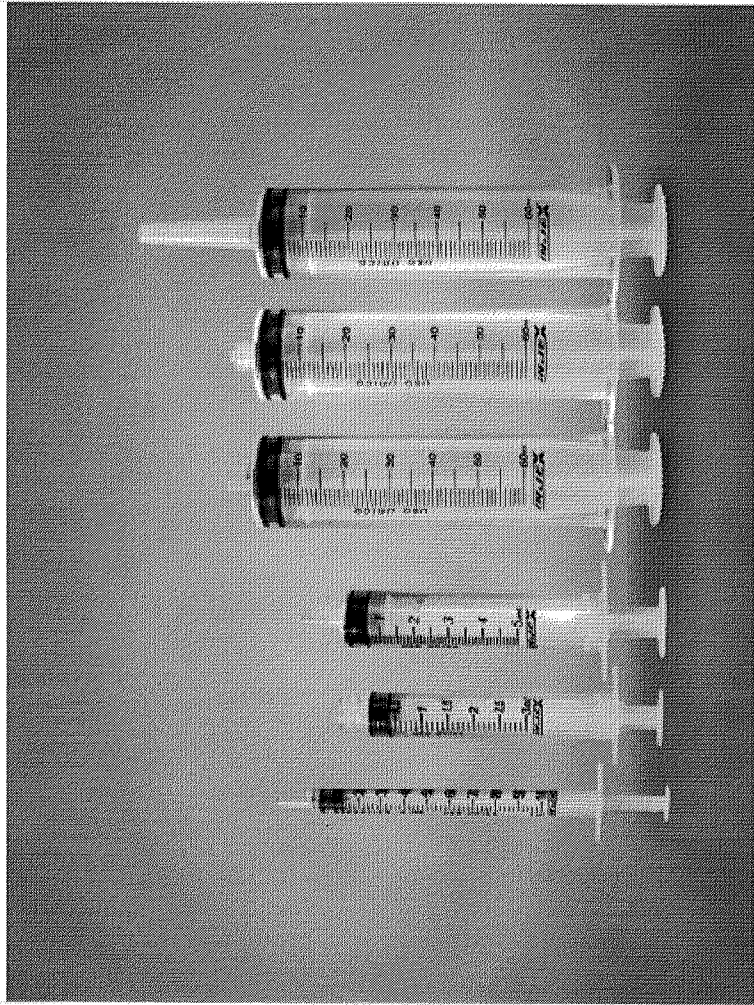

(<http://www.dentalsorria.com.br/media/catalog/product/cache/1/image/1000x1000/9df78eab33525d08d6e5fb8d27136e95/4/f/4f74bc413b.png.png>) 

Imagens

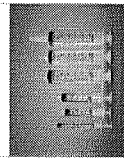

(<http://www.dentalsorria.com.br/media/catalog/product/cache/1/thumbnail/600x600/9df78eab33525d08d6e5fb8d27136e95/4/f/4f74bc413b.png.png>)

R\$0,90

0

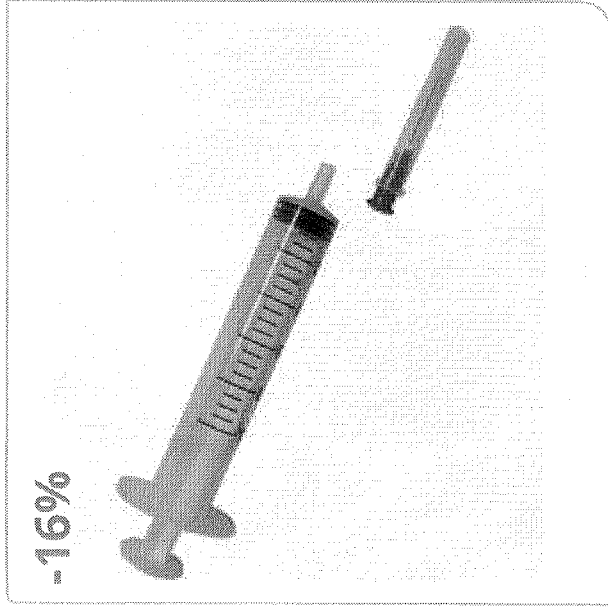

 Clique na imagem acima para ampliar

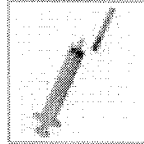

Seringa 10ml Sr Descartável c/ Agulha c/ 01 Unidade

SERINGA 10 ML SR DESCARTÁVEL C/ AGULHA C/ 01 UNIDADE

Cód. do produto: 8589

Disponibilidade: **Disponível**

De: R\$0,67

Por: **R\$0,56**

COMPRAR

Seja o primeiro a avaliar este produto!

 **Calcular frete**

 **Mais informações**

 **Indique à um amigo**

Adicionar à lista de desejos

Comprar Seringa 10ml Sr Descartável c/ Agulha c/ 01 Unidade com melhor preço na Drogaria Minas-Brasil Online!

Informações do produto

Seringa 10 mL SR Descartável c/ Agulha c/ 01 Unidade

25 X 0,7

22 G1

001183

Olá visitante. Já é cadastrado? Acesse sua conta.

Meu Cadastro Meus Pedidos Fale Conosco

Central de Atendimento

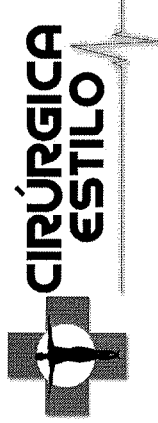

Estou procurando por...

Q BUSCAR

0

LUVAS LABORATÓRIO DIABETES ESTERILIZAÇÃO APARELHO DE PRESSÃO MATERIAL DE CONSUMO DESCARTÁVEIS SANEANTES

Você está em: Home > Material de Consumo > Seringa com Agulha > SERINGA 10ML LUER LOCK (ROSCA) COM AGULHA 25X7MM - INJEX

SERINGA 10ML LUER LOCK (ROSCA) COM AGULHA 25X7MM - INJEX

em 0 avaliações. Dê sua avaliação

A SERINGA agulhada de 10ML LUER LOCK (ROSCA) AGULHA 25X7MM - INJEX foram desenvolvida para aplicação de medicamentos em hospitais, clínicas, laboratórios e farmácias.

Modelo: seringa agulhada 10ml **Marca:** INJEX

Referência: 33314

Conteúdo: Unidade

Disponibilidade: Em estoque

Seção: Material de Consumo

Por **R\$ 1,19**

Valor à vista: R\$ 1,13 à vista.

Quantidade	Compre mais e ganhe desconto!	Quantidade	Valor
<input type="text" value="1"/>	Unidades	A partir de 100 unidades	R\$ 1,18 (cada)

001184

Passa o mouse para ver detalhes

Ampliar Imagem

💰 Saiba como pagar

🚚 Calcule o frete

Item 451 - R\$ 0,7366

001185

CODIGO BR	DESCRIÇÃO ITEM	DADOS DO FORNECEDOR		DADOS DA COMPRA		DADOS DO FABRICANTE/FORNECEDOR			DADOS DA INSTITUIÇÃO			PREÇO UNITÁRIO		
		UNIDADE DE FORNECIMENTO	DATA COMPRA	MODALIDADE DA COMPRA	DATA INSERÇÃO	FABRICANTE	FORNECEDOR	NOME DA INSTITUIÇÃO	MUNICÍPIO	UF	QTD ITENS COMPRADOS	PAGO	MÉDIA PONDERADA	
BR0406741	25 X 0,7 MM BISEL, TRIFACETADO, PROTETOR PLÁSTICO, DESCARTÁVEL, ESTERIL, P/ OCULO, TRANSPARENTE, 20 ML COM SISTEMA SEGURANÇA.	UNIDADE	15/12/2015	Tomada de Preços	10/12/2016	SR ORTOCENTER LTDA - ME	MAURO ROBERTO RODRIGUES DE MOURA	MUNICÍPIO DE ARCOVERDES DO SANEAMENTO	ARCOVERDES DO ITAM	PI	1000	0,6800	0,3871	
BR0406741	25 X 0,7 MM BISEL, TRIFACETADO, PROTETOR PLÁSTICO, DESCARTÁVEL, ESTERIL, P/ OCULO, TRANSPARENTE, 20 ML COM SISTEMA SEGURANÇA.	UNIDADE	07/12/2015	Preço	12/08/2016	SR ORTOCENTER LTDA - ME	KM Distribuidora de Medicamentos LTDA - ME	MUNICÍPIO DE PALESTINA	PALESTINA	AL	9600	0,5800	0,3871	
BR0406741	25 X 0,7 MM BISEL, TRIFACETADO, PROTETOR PLÁSTICO, DESCARTÁVEL, ESTERIL, P/ OCULO, TRANSPARENTE, 20 ML COM SISTEMA SEGURANÇA.	UNIDADE	11/03/2016	Dispensa de Licitação	17/11/2016	SALDANHA RODRIGUES LTDA	JOSE INACIO DE OLIVEIRA FILHO - ME	MUNICÍPIO DE ANTONIMÓDORO	ANTONINA DO NORTE	CE	20	0,7000	0,3871	
BR0406741	25 X 0,7 MM BISEL, TRIFACETADO, PROTETOR PLÁSTICO, DESCARTÁVEL, ESTERIL, P/ OCULO, TRANSPARENTE, 20 ML COM SISTEMA SEGURANÇA.	UNIDADE	12/05/2016	Preço	10/07/2016	SR ORTOCENTER LTDA - ME	DISTRIBUIDORA NOGUEIRA DE MEDICAMENTOS LTDA - EPP	MUNICÍPIO DE FRANCISCO MACEDO - SECRETARIA DE SAUDE	FRANCISCO MACEDO	PI	6000	0,8200	0,3871	
BR0406741	25 X 0,7 MM BISEL, TRIFACETADO, PROTETOR PLÁSTICO, DESCARTÁVEL, ESTERIL, P/ OCULO, TRANSPARENTE, 20 ML COM SISTEMA SEGURANÇA.	UNIDADE	18/07/2016	Preço	15/04/2016	LOKAL MEDICAL INDUSTRIA E COMERCIO LTDA - EPP	CRURGICA PAULISTA MEDICO HOSPITALAR LTDA	FUNCO MUNICIPAL DE SAUDE	PIRAJUI	SP	1000	2,0590	0,3871	

Observações

*Média Ponderada

Emprega a média simples e o desvio-padrão dos preços unitários para desconsiderar os registros com preços unitários menores que a subtração do primeiro pelo segundo e maiores que a soma de ambos. Dos registros restantes, apura-se o quociente do valor total das transações pela quantidade total vendida. Ref.: Estatística para Economistas - 3ª Edição. Rodolfo Hoffmann - Pag. 39. Estes registros com preços unitários extremos são, em muitos casos, resultado de erros de especificação ou de digitação e, portanto, esta seleção homogênea e aumenta a consistência desta medida representativa.

Fale conosco: (61) 3315 - 3990 bps@saude.gov.br
(61) 3315 - 3991 www.saude.gov.br/banco



Ministério da Saúde

Item 451

Item 452 - R\$ 0,3500

001186

CÓDIGO BR	DADOS DO ITEM		DADOS DA COMPRA		DADOS DO FORNECEDOR		DADOS DA INSTITUIÇÃO			PREÇO UNITÁRIO		
	DESCRIÇÃO ITEM	UNIDADE	DATA COMPRA	MODALIDADE DA COMPRA	FABRICANTE	FORNecedor	NOME DA INSTITUIÇÃO	MUNICIPIO	UF	QTD ITENS COMPRADOS	PAGO	MÉDIA PONDERADA
BR0428920	SILICONIZADA, GRADUADA DE 0,2 EM 0,2ML, NUMERADA DE 1 EM 1ML, SEM AGULHA, DESCARTAVEL, ESTERIL, SERINGA, POLIPROPILENO	UNIDADE	28/01/2016	Pregão	SR ORTOCENTER LTDA - ME	EFFETIVE PRODUTOS MEDICO-HOSPITALARES LTDA - ME	MUNICIPIO DE PIEN	PIEN	PI	14000	0,1800	0,1223
BR0428920	TRANSPARENTES, 5 ML, BICO LUER LOCK, EMBOLO C/ SILENTE, DE BORRACHA, SILICONIZADA, GRADUADA DE 0,2 EM 0,2ML, NUMERADA DE 1 EM 1ML, SEM AGULHA, DESCARTAVEL, ESTERIL, SERINGA, POLIPROPILENO	UNIDADE	31/03/2016	Tomada de Preços	SR ORTOCENTER LTDA - ME	R. O. CARVALHO DO NASCIMENTO	MUNICIPIO DE VAREZA GRANDE	VAREZA GRANDE	PI	2000	0,1800	0,1223
BR0428920	TRANSPARENTES, 5 ML, BICO LUER LOCK, EMBOLO C/ SILENTE, DE BORRACHA, SILICONIZADA, GRADUADA DE 0,2 EM 0,2ML, NUMERADA DE 1 EM 1ML, SEM AGULHA, DESCARTAVEL, ESTERIL, SERINGA, POLIPROPILENO	UNIDADE	28/09/2016	Pregão	BECTON DICKINSON INDUSTRIAS CIRURGICAS LTDA	NACIONAL COMERCIAL HOSPITALAT LTDA	DUMONT	DUMONT	SP	7000	0,1900	0,1223
BR0428920	TRANSPARENTES, 5 ML, BICO LUER LOCK, EMBOLO C/ SILENTE, DE BORRACHA, SILICONIZADA, GRADUADA DE 0,2 EM 0,2ML, NUMERADA DE 1 EM 1ML, SEM AGULHA, DESCARTAVEL, ESTERIL, SERINGA, POLIPROPILENO	UNIDADE	02/12/2015	Pregão	SR ORTOCENTER LTDA - ME	ABC FARMA MATERIAL HOSPITALAR EIRELI - EPP	FUNDO MUNICIPAL DE SAUDE	PORTO SEGURO	BA	50000	0,1900	0,1223
BR0428920	TRANSPARENTES, 5 ML, BICO LUER LOCK, EMBOLO C/ SILENTE, DE BORRACHA, SILICONIZADA, GRADUADA DE 0,2 EM 0,2ML, NUMERADA DE 1 EM 1ML, SEM AGULHA, DESCARTAVEL, ESTERIL, SERINGA, POLIPROPILENO	UNIDADE	29/02/2016	Pregão	SR ORTOCENTER LTDA - ME	3A DISTRIBUIDORA DE MEDICAMENTOS LTDA	FUNDO MUNICIPAL DE SAUDE	AROAZES	PI	3000	0,2100	0,1223
BR0428920	TRANSPARENTES, 5 ML, BICO LUER LOCK, EMBOLO C/ SILENTE, DE BORRACHA, SILICONIZADA, GRADUADA DE 0,2 EM 0,2ML, NUMERADA DE 1 EM 1ML, SEM AGULHA, DESCARTAVEL, ESTERIL, SERINGA, POLIPROPILENO	UNIDADE	10/05/2016	Dispensa de Licitação	DESCARPACK DESCARTAVIS DO NORDESTE LTDA	DISTRIBUIDORA DE MEDICAMENTOS SAUDE & VIDA LTDA - EPP	PIAU SECRETARIA DE SAUDE	CURIMATA	PI	1000	0,2200	0,1223
BR0428920	TRANSPARENTES, 5 ML, BICO LUER LOCK, EMBOLO C/ SILENTE, DE BORRACHA, SILICONIZADA, GRADUADA DE 0,2 EM 0,2ML, NUMERADA DE 1 EM 1ML, SEM AGULHA, DESCARTAVEL, ESTERIL, SERINGA, POLIPROPILENO	UNIDADE	31/01/2017	Dispensa de Licitação	DESCARPACK DESCARTAVIS DO BRASIL LTDA	D.A.V. COMERCIO DE MATERIAL HOSPITALAR LTDA ME	FUNDO MUNICIPAL DE SAUDE DO MUNICIPIO DE MILHA	MILHA	CE	3000	0,2600	0,1223
BR0428920	TRANSPARENTES, 5 ML, BICO LUER LOCK, EMBOLO C/ SILENTE, DE BORRACHA, SILICONIZADA, GRADUADA DE 0,2 EM 0,2ML, NUMERADA DE 1 EM 1ML, SEM AGULHA, DESCARTAVEL, ESTERIL, SERINGA, POLIPROPILENO	UNIDADE	28/08/2016	Pregão	INEX INDUSTRIAS CIRURGICAS LTDA	MIRASSOL MED COMERCIO DE MEDICAMENTOS - EIRELI	MUNICIPIO DE BOM JESUS DOS PERDOES	BOM JESUS DOS PERDOES	SP	18000	0,3000	0,1223
BR0428920	TRANSPARENTES, 5 ML, BICO LUER LOCK, EMBOLO C/ SILENTE, DE BORRACHA, SILICONIZADA, GRADUADA DE 0,2 EM 0,2ML, NUMERADA DE 1 EM 1ML, SEM AGULHA, DESCARTAVEL, ESTERIL, SERINGA, POLIPROPILENO	UNIDADE	08/01/2016	Pregão	SR ORTOCENTER LTDA - ME	DISTRIBUIDORA DE MEDICAMENTOS SAUDE & VIDA LTDA - EPP	FUNDO MUNICIPAL DE SAUDE	COCAL DOS ALVES	PI	5000	0,3000	0,1223
BR0428920	TRANSPARENTES, 5 ML, BICO LUER LOCK, EMBOLO C/ SILENTE, DE BORRACHA, SILICONIZADA, GRADUADA DE 0,2 EM 0,2ML, NUMERADA DE 1 EM 1ML, SEM AGULHA, DESCARTAVEL, ESTERIL, SERINGA, POLIPROPILENO	UNIDADE	25/01/2016	Pregão	SR ORTOCENTER LTDA - ME	DISTRIBUIDORA DE MEDICAMENTOS SAUDE & VIDA LTDA - EPP	MUNICIPIO DE BERTOLINA	BERTOLINA	PI	5000	0,3000	0,1223
BR0428920	TRANSPARENTES, 5 ML, BICO LUER LOCK, EMBOLO C/ SILENTE, DE BORRACHA, SILICONIZADA, GRADUADA DE 0,2 EM 0,2ML, NUMERADA DE 1 EM 1ML, SEM AGULHA, DESCARTAVEL, ESTERIL, SERINGA, POLIPROPILENO	UNIDADE	29/07/2016	Pregão	BECTON DICKINSON INDUSTRIAS CIRURGICAS LTDA	NACIONAL COMERCIAL HOSPITALAT LTDA	MUNICIPIO DE VARGEM GRANDE DO SUL	VARGEM GRANDE DO SUL	SP	20000	0,3500	0,1223
BR0428920	TRANSPARENTES, 5 ML, BICO LUER LOCK, EMBOLO C/ SILENTE, DE BORRACHA, SILICONIZADA, GRADUADA DE 0,2 EM 0,2ML, NUMERADA DE 1 EM 1ML, SEM AGULHA, DESCARTAVEL, ESTERIL, SERINGA, POLIPROPILENO	UNIDADE	19/01/2017	Pregão	BECTON DICKINSON INDUSTRIAS CIRURGICAS LTDA	RS - PRODUTOS HOSPITALARES LTDA	MUNICIPIO DE PORTO ALEGRE	PORTO ALEGRE	RS	15000	0,4000	0,1223

Item 452

VICTÓRIA RÉGIA
MATERIAIS MÉDICOS

Segunda à Sexta das 08:00 às 18:00
e Sábados das 08:30 às 12:30

(41) 9924-6768 (41) 3222-4906

Busque por produtos...



Meu carrinho ▾

Aparelhos Médicos | Acessibilidade e Locomoção | Cuidados e Homecare |

Material de Consumo |

HOME > **SERINGA DESCARTÁVEL 10 ML SEM AGULHA COM BICO ROSCA BD**

Seringa descartável 10 ml sem agulha com bico rosca BD



Bico rosca Luer Lok, 10ml, descartável

R\$ 0,72

Quantidade:

001187

Cálculo do Frete

Informe

Calcular frete

Item 439 -

R\$ 0,8933

RECOMENDAMOS PARA VOCÊ



FECHAR

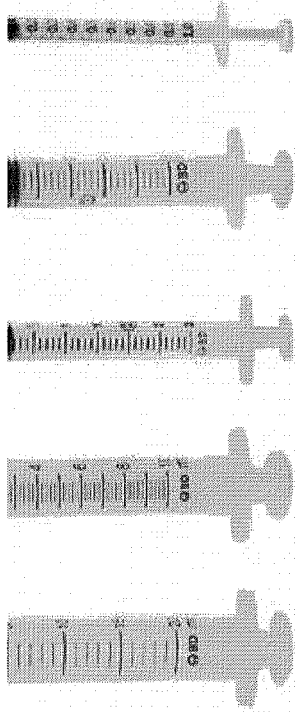
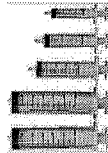

Ref.: 990172

Compra Segura

Seringa descartável e estéril de qualidade e precisão

R\$ 0,89

EM ATÉ 3 X DE R\$ 0,30
SEM JUROS

Comprar

- +

Estou com dúvidas

Adicionar ao carrinho e continuar comprando

881100

Handwritten mark

Fale Conosco

O que você está procurando?

0 ITENS -

CENTRAL DE ATENDIMENTO

MEUS PEDIDOS

CHAT

Todos os departamentos

Estetoscópios

Aparelhos de Pressão

Aparelhos Médicos

Curativos

Equipamentos

Material de Consumo

Resgate e Saframento

FibraCirurgica / [Material de Consumo](#) / [Seringa Descartável](#)

SERINGA DESCARTÁVEL BD 10ML LUER LOCK SEM AGULHA 990172

Curtir 1

Tweetar 

BD

Cód. Ref.: 217

por R\$ 1,07

ou 6x de R\$ 0,17

Preço no boleto: R\$ 0,96

QTD.

1

Comprar



10% DE DESCONTO NO BOLETO.
O desconto será concedido ao selecionar a forma de pagamento.



NO CARTÃO DE CRÉDITO.
Selecione a melhor forma de pagamento para o seu negócio.

001188

Item 454 - R\$ 0,7667

001190

[Handwritten mark]

CODIGO BR	DESCRIÇÃO ITEM	DADOS DA COMPRA			DADOS DO FORNECEDOR			DADOS DA INSTITUIÇÃO			PREÇO UNITÁRIO		
		UNIDADE	DATA COMPRA	MODALIDADE DA COMPRA	FABRICANTE	FORNECEDOR	NOME DA INSTITUIÇÃO	MUNICIPIO	UF	QTD ITENS COMPRADOS	PASO	MEIA Ponderação	
BR0428807	5 EM 5ML SEM AGULHA DE SCARTAVEL LESTERIL E GRADUAÇÃO LEGVEL E SERINGA, POLIPROPILENO TRANSPARENTE, 20 ML, BICO LUER SLIP, EMBOLÇO C7	UNIDADE	10/02/2017	Dispensa de Licitação	SR ORTOCENTER LTDA - ME	DISTRIBUIDORA BRASIL COMIL DE PRODUTOS MEDICOS HOSPITALARES LTDA	FUNDO MUNICIPAL DE SAUDE DE URUANA	GO	500	0,3915	0,4126		
BR0428807	PONTEIRA DE BORRACHA SILICONIZADA, GRADUADA DE 1 EM 1ML, NUMERADA DE 5 EM 5ML, SEM AGULHA, DE SCARTAVEL LESTERIL, GRADUAÇÃO LEGVEL E TRANSPARENTE, 20 ML, BICO LUER SLIP, EMBOLÇO C7	UNIDADE	30/09/2016	Dispensa de Licitação	INJEX INDUSTRIAS CIRURGICAS LTDA	CIRURGICA PAULISTA COMERCIO DE MATERIAL MEDICO HOSPITALAR LTDA	MUNICIPIO DE PEDERNEIRAS	SP	1000	0,3700	0,4126		
BR0428807	PONTEIRA DE BORRACHA SILICONIZADA, GRADUADA DE 1 EM 1ML, NUMERADA DE 5 EM 5ML, SEM AGULHA, DE SCARTAVEL LESTERIL, GRADUAÇÃO LEGVEL E TRANSPARENTE, 20 ML, BICO LUER SLIP, EMBOLÇO C7	UNIDADE	10/09/2016	Pregão	INJEX INDUSTRIAS CIRURGICAS LTDA	CIRURGICA UNIAO LTDA	MUNICIPIO DE ITAPIRA	SP	8000	0,3700	0,4126		
BR0428807	PONTEIRA DE BORRACHA SILICONIZADA, GRADUADA DE 1 EM 1ML, NUMERADA DE 5 EM 5ML, SEM AGULHA, DE SCARTAVEL LESTERIL, GRADUAÇÃO LEGVEL E TRANSPARENTE, 20 ML, BICO LUER SLIP, EMBOLÇO C7	UNIDADE	17/09/2016	Pregão	BECTON DICKINSON INDUSTRIAS CIRURGICAS LTDA	NACIONAL COMERCIAL HOSPITALAR LTDA	FUNDO MUNICIPAL DE SAUDE CAMPO GRANDE	MS	1300000	0,4300	0,4126		
BR0428807	PONTEIRA DE BORRACHA SILICONIZADA, GRADUADA DE 1 EM 1ML, NUMERADA DE 5 EM 5ML, SEM AGULHA, DE SCARTAVEL LESTERIL, GRADUAÇÃO LEGVEL E SERINGA, POLIPROPILENO TRANSPARENTE, 20 ML, BICO LUER SLIP, EMBOLÇO C7	UNIDADE	02/12/2015	Pregão	SR ORTOCENTER LTDA - ME	RGC CANAM MATERIAL HOSPITALAR ERENJ - EPP	FUNDO MUNICIPAL DE SAUDE PORTO SEGURO	BA	40000	0,4600	0,4126		
BR0428807	PONTEIRA DE BORRACHA SILICONIZADA, GRADUADA DE 1 EM 1ML, NUMERADA DE 5 EM 5ML, SEM AGULHA, DE SCARTAVEL LESTERIL, GRADUAÇÃO LEGVEL E SERINGA, POLIPROPILENO TRANSPARENTE, 20 ML, BICO LUER SLIP, EMBOLÇO C7	UNIDADE	10/05/2016	Dispensa de Licitação	DESCARTAVEL DO NORDESTE LTDA	DISTRIBUIDORA DE MEDICAMENTOS SAUDE & VIDA LTDA - EPP	PIAU SECRETARIA DE SAUDE CURUMATA	PI	1000	0,6500	0,4126		
BR0428807	PONTEIRA DE BORRACHA SILICONIZADA, GRADUADA DE 1 EM 1ML, NUMERADA DE 5 EM 5ML, SEM AGULHA, DE SCARTAVEL LESTERIL, GRADUAÇÃO LEGVEL E SERINGA, POLIPROPILENO TRANSPARENTE, 20 ML, BICO LUER SLIP, EMBOLÇO C7	UNIDADE	21/02/2016	Pregão	SR ORTOCENTER LTDA - ME	ACTUS COMERCIO DE PRODUTOS ODONTOLOGICOS HOSPITALARES LTDA - EPP	FUNDO MUNICIPAL DE SAUDE DE PRUDENTOPOLIS PR	PR	4500	0,7700	0,4126		
BR0428807	PONTEIRA DE BORRACHA SILICONIZADA, GRADUADA DE 1 EM 1ML, NUMERADA DE 5 EM 5ML, SEM AGULHA, DE SCARTAVEL LESTERIL, GRADUAÇÃO LEGVEL E SERINGA, POLIPROPILENO TRANSPARENTE, 20 ML, BICO LUER SLIP, EMBOLÇO C7	UNIDADE	27/01/2016	Pregão	EMBRACOM SLP BRAS DE MAT CIR IND COM IMP E EXPORT LTDA	DROGA ROCHA DISTRIBUIDORA DE MEDICAMENTOS LTDA - EPP	MUNICIPIO DE DOM INOCENCIO - SECRETARIA DE SAUDE	PI	1000	0,8800	0,4126		

Item 454

Observações

***Média Ponderada

Emprega a média simples e o desvio-padrão dos preços unitários para desconsiderar os registros com preços unitários menores que a subtração do primeiro pelo segundo e maiores que a soma de ambos. Dos registros restantes, apura-se o quociente do valor total das transações pela quantidade total vendida. Ref.: Estatística para Economistas - 3ª Edição, Rodolfo Hoffmann - Pág. 38. Estes registros com preços unitários extremos são, em muitos casos, resultado de erros de especificação ou de digitação e, portanto, esta seleção homogênea e aumenta a consistência desta medida representativa.

Fale conosco: (61) 3315 - 3990 bps@saude.gov.br
 (61) 3315 - 3991 www.saude.gov.br/banco



Ministério da Saúde

O que você está procurando?

0 ITENS -

CENTRAL DE ATENDIMENTO

MEUS PEDIDOS

CHAT

Todos os departamentos

Estetoscópios

Aparelhos de Pressão

Aparelhos Médicos

Curativos

Equipamentos

Material de Consumo

Resgate e Salvamento

FibraCirúrgica / Material de Consumo / **Seringa Descartável**

SÉRINGA DESCARTÁVEL SR 3ML LUER SLIP SEM AGULHA

Curtir 0

Tweetar 

SR

Cód. Ref.: 9609

A Seringa Descartável SR 3ml possui bico tipo Luer Slip que auxilia na injeção e extração de fluidos, facilitando muito o trabalho do profissional de saúde.

por R\$ 0,20

ou 6x de R\$ 0,03

Preço no boleto: R\$ 0,18

QTD.

1

Comprar



10% DE DESCONTO NO BOLETO.
O desconto será concedido ao selecionar a forma de pagamento.



NO CARTÃO DE CRÉDITO.
Selecione a melhor forma de pagamento para o seu momento.

Item 455

- R\$ 0,2163

001191

Busque por produtos...



Meu carrinho ▾

Aparelhos Médicos | Acessibilidade e Locomoção | Cuidados e Homecare

Material de Consumo

HOME > **SERINGA DESCARTÁVEL 3 ML SEM AGULHA COM BICO ROSCA BD**

Seringa descartável 3 ml sem agulha com bico rosca BD

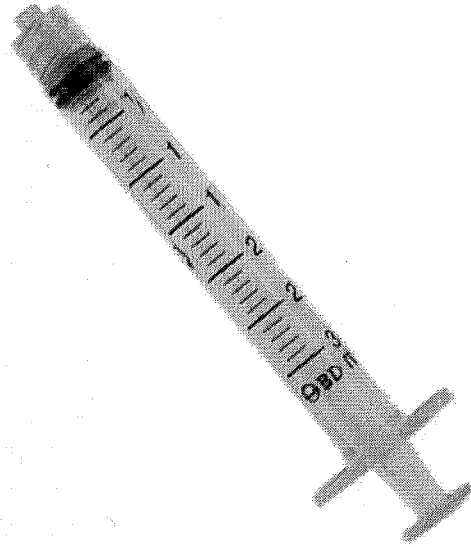

Bico rosca Luer Lok, 3ml, descartável

R\$ 0,28

Quantidade:

Cálculo do Frete

001192
JS

Seja Bem Vindo à Centercor Hospitalar [Já é cadastrado?](#)

MINHA CONTA

Telefendas 11 3586-6891

contato@centercorhospitalar.com.br

Digite Aqui BUSCAR

0 itens

CIRÚRGICO INSTRUMENTAL

DESCARTÁVEL

EQUIPAMENTOS HOSPITALARES

EQUIPAMENTOS MÉDICOS

LOCOMOÇÃO

OXIGENOTERAPIA

RESGATE

SAÚDE E BELEZA

SERINGA 3 ML SEM AGULHA BICO LUER LOCK - CAIXA 100 UNIDADES

Código: 51805

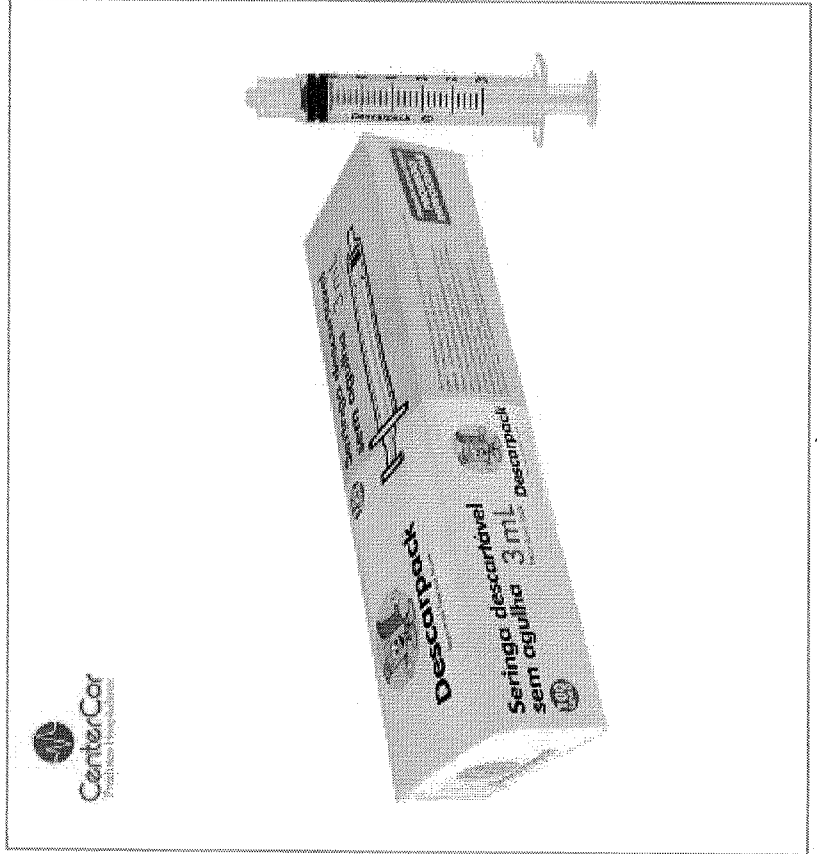

Avalie agora!

Por: **R\$ 16,90** $\div 100 = 0,169$ **COMPRAR**

ADICIONAR AO CARRINHO



Seringa 3 ml Sem Agulha Bico Luer Lock - Caixa 100 Unidades

CALCULAR FRETE

Não sei meu CEP

OK

COMPARTILHE

001193

Item 456 - R\$ 1,0833

001194

ATENIMENTO AO CLIENTE RASTREIO RÁPIDO

<https://www.seringainsulina.com.br/>

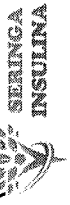

Digite o que você procura

Q

<https://facebook.com/lojaciurgicaesbio>

<https://www.seringainsulina.com.br/caminho/index>

ULTRA FINE <https://www.seringainsulina.com.br/ultra-fine>

AGULHAS PARA INSULINA <https://www.seringainsulina.com.br/agulhas-para-insulina>

LANCETAS <https://www.seringainsulina.com.br/lanquetas>

MARCAS <https://www.seringainsulina.com.br/marcas>

MONITORES DE GLICEMIA - GLICOSÍMETROS <https://www.seringainsulina.com.br/monitores-de-glicemia-glicosimetros>

SACHÊS DE ALCOOL - SWABS <https://www.seringainsulina.com.br/sachês-de-alcool-swabs>

SERINGA PARA INSULINA <https://www.seringainsulina.com.br/seringa-para-insulina>

TIRAS REAGENTES PARA URINA <https://www.seringainsulina.com.br/tiras-reagentes-para-urina>

TIRAS / TESTE PARA GLICEMIA <https://www.seringainsulina.com.br/tiras-teste-para-glicemia>



FRETE GRÁTIS
A partir de R\$ 399,99*



5% DE DESCONTO
para pagamentos à vista



ATÉ 12X COM JUROS
no cartão de crédito



ENTREGA EXPRESSA
serviços para todo Brasil

<http://www.seringainsulina.com.br/pagina/fele-gratis.htm>



Início <https://www.seringainsulina.com.br/>
Seringa para insulina <https://www.seringainsulina.com.br/seringa-para-insulina/>

**SERINGA 0,5 ML 50UI STILLY LINE INSULINA
C/AGULHA CURTA 8MMX0,3MM (8X3) - INJEX**

CÓDIGO: 50USERINGA MARCA: INJEX <https://www.seringainsulina.com.br/MARCA/INJEX.HTML>

Selecione a opção de Quantidade:

Unidade

Caixa com 100 Unidades

~~R\$ 0,99~~ **R\$ 0,79**

ou R\$ 0,75 via depósito

LISTA DE DESEJOS <https://www.seringainsulina.com.br/comprar> <https://www.seringainsulina.com.br/carrinho/produto/3844917/ADICIONAR>

Compartilhar

Etiqueta: Disponível

	Parellis ▾
1x de R\$ 0,79 sem juros	
RS 0,75	

CEP OK

SERINGA 0,5 ML 50ui STILLY LINE INSULINA C/AGULHA CURTA 8MMX0,3MM (8X3)- INJEX

STILLY LINE - Conforto e Segurança na Aplicação de Insulinas

Com agulha fixa - resíduo de insulina zero. Unidade: C/AGULHA CURTA 8MMX0,3MM (8X3)

Item 456

Estou procurando por...

[Home](#)
[LABORATÓRIO](#)
[ENFERMIES](#)
[ESTERILIZAÇÃO](#)
[APARELHO DE PRESSÃO](#)
[MATERIAL DE CURA/BAHO](#)
[DESCARTE/AVIS](#)
[SANGUÍTIPO](#)

[Crie uma conta](#)
[Já é cadastrado? Aproveite sua conta.](#)
[Meu Cadastro](#)
[Meus Pedidos](#)
[Fale Conosco](#)
[Central de Atendimento](#)

Você está em: [Home](#) > [Diabetes](#) > [Seringa para insulina](#) > **SERINGA 0,5 ML 50UI STILLY LINE INSULINA C/AGULHA CURTA 8MMX0,3MM (8X3) - INJEX**

SERINGA 0,5 ML 50UI STILLY LINE INSULINA C/AGULHA CURTA 8MMX0,3MM (8X3) - INJEX

em 0 avaliações. Dê sua avaliação

Com agulha fixa - residual de insulina zero. Unidade. C/AGULHA CURTA 8MMX0,3MM (8X3)

Modelo: seringa de insulina ultra fine injex Marca: INJEX Referência: 31283

Conteúdo: unidade Seção: Diabetes Disponibilidade: Em estoque

Por R\$ 1,10
Valor à vista: R\$ 1,05 à vista.

Quantidade	Compre mais e ganhe desconto!
<input type="text" value="1"/> Unidades	Quantidade Valor
	A partir de 100 unidades R\$ 0,99 (cada)

Tre suas dúvidas
 Indique este produto

Press o mouse para ver detalhes

Descrição

SERINGA 0,5 ML 50UI STILLY LINE INSULINA C/AGULHA CURTA 8MMX0,3MM (8X3)- INJEX

CAIXA FECHADA COM 100 UNIDADES

STILLY LINE - Conforto e Segurança na Aplicação de Insulinas
Com agulha fixa - residual de insulina zero. Unidade. C/AGULHA CURTA 8MMX0,3MM (8X3)

- Seringas descartáveis com agulha fixa de uso único para insulina U-50;
- Volume nominal: 1 ml/1cc;
- Capacidade: 50 Unidades de Insulina (50 U.I.);
- Graduação: intervalo da escala de 1 em 1 unidades, Aconselhavel para quem utiliza menos de 50 unidades de insulina;
- Fácil Leitura da graduação linhas e numeração da escala impressos de forma legível;
- Indicada para quem utiliza menos que 50 unidades de insulina;
- Agulha e embolo apresentam protetores;
- Confeccionados na cor laranja (normativo) que indica a potência da Insulina a ser utilizada com a seringa. (insulina U-80);
- Esterilizada a Oxido de Etileno (ETO);
- Esterilidade Garantida por 5 anos da data de Fabricação;
- Embalada unitariamente em blister papel grau cirurgico/filme termoplástico.

ATENÇÃO:

- Para pacientes que necessitam utilizar menos de 30 Unidades ou menos de 50 Unidades de insulina é recomendado o uso de seringas de insulina com capacidade de 30 Unidades ou 50 Unidades respectivamente.

Seringas descartáveis especialmente projetadas para aplicações de Insulinas U-50.
 As seringas da Linha 'Stilly Line' são fabricadas em ambiente de sala controlada com polímeros especialmente formulados para este fim, montadas em máquinas totalmente automatizadas, atendendo

01195

Busca:

ULTRA FINE <https://www.seringainsulina.com.br/ultra-fine>

AGULHAS PARA INSULINA <https://www.seringainsulina.com.br/agulhas-para-insulina>

LANCETAS <https://www.seringainsulina.com.br/lançetas>

MARCAS <https://www.seringainsulina.com.br/marcas>

MONITORES DE GLICEMIA - GLICOSÍMETROS <https://www.seringainsulina.com.br/monitores-de-glicemia-glicosímetros>

SACHÊS DE ALCOOL - SWABS <https://www.seringainsulina.com.br/sachês-de-alcool-swabs>

SERINGA PARA INSULINA <https://www.seringainsulina.com.br/seringa-para-insulina>

TIRAS REAGENTES PARA URINA <https://www.seringainsulina.com.br/tiras-reagentes-para-urina>

TIRAS / TESTE PARA GLICEMIA <https://www.seringainsulina.com.br/tiras-teste-para-glicemia>



FRETE GRÁTIS
A partir de R\$9,99*



5% DE DESCONTO
para pagamentos à vista



ATÉ 12X COM JUROS
no cartão de crédito

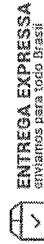

ENTREGA EXPRESSA
enviamos para todo Brasil

<http://www.seringainsulina.com.br/pagina/fele-gratis.html>

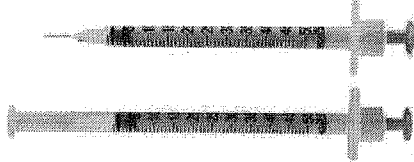

Início <https://www.seringainsulina.com.br/>
Seringa para Insulina <https://www.seringainsulina.com.br/seringa-para-insulina/>

SERINGA 0,5 ML 50UI STILLY LINE INSULINA C/AGULHA LONGA 12,7MMX0,33MM 29G1/2 UND - INJEX

CÓDIGO: INSULINAINJEX

MARCA: INJEX (HTTPS://WWW.SERINGAINSULINA.COM.BR/MARCA/INJEX.HTML)

Selecione a opção de Quantidade:

Caixa com 100 Unidades Unidade

A partir de **R\$ 0,79**

ou R\$ 0,75 via depósito



COMPRAR

LISTA DE DESEJOS [HTTPS://WWW.SERINGAINSULINA.COM.BR/CONTA/FAVORITO/2844902/ADICIONAR](https://www.seringainsulina.com.br/conta/favorito/2844902/ADICIONAR)

Compartilhar



1x de R\$ 0,79 sem juros

R\$ 0,75

CEP

OK

SERINGA 0,5 ML 50ui STILLY LINE INSULINA C/AGULHA LONGA 12,7MMX0,33MM 29G1/2 UND - INJEX

STILLY LINE - Conforto e Segurança na Aplicação de Insulinas

Item 457 - R\$ 0,9133 001197

Item 457











DEPARTAMENTOS

- APARELHO DE PRESSÃO (/CATEGORIA/APARELHO-DE-PRESSAO/)
- APARELHO DE PRESSÃO DIGITAL (/CATEGORIA/APARELHO-DE-PRESSAO-APARELHO-DE-PRESSAO-DIGITAL/)
- BRACADEIRA E PEÇAS DE REPOSIÇÃO (/CATEGORIA/APARELHO-DE-PRESSAO-BRACADEIRA-E-PEÇAS-DE-REPOSIÇÃO/)
- ESFIGMOMANÔMETRO ANERÓIDE (/CATEGORIA/APARELHO-DE-PRESSAO-ESFIGMOMANÔMETRO-ANERÓIDE/)
- ESFIGMOMANÔMETRO AMERÓIDE (/CATEGORIA/APARELHO-DE-PRESSAO-ESFIGMOMANÔMETRO-AMERÓIDE/)
- ESFIGMOMANÔMETRO NODÍZIO E PAREDE (/CATEGORIA/APARELHO-DE-PRESSAO-ESFIGMOMANÔMETRO-NODÍZIO-E-PAREDE/)
- ESFIGMOMANÔMETRO-RODÍZIO-E-PAREDE (/CATEGORIA/APARELHO-DE-PRESSAO-ESFIGMOMANÔMETRO-RODÍZIO-E-PAREDE/)
- APARELHO MÉDICO (/CATEGORIA/APARELHO-MÉDICO/)
- ASPIRADOR DE SECREÇÃO (/CATEGORIA/APARELHO-MÉDICO-ASPIRADOR-DE-SECREÇÃO/)
- AVALIAÇÃO (/CATEGORIA/APARELHO-MÉDICO-AVALIAÇÃO/)
- BALANÇA (/CATEGORIA/APARELHO-MÉDICO-BALANÇA/)
- CABO E BATERIA (/CATEGORIA/APARELHO-MÉDICO-CABO-E-BATERIA/)
- DERMATOSCÓPIO (/CATEGORIA/APARELHO-MÉDICO-DEPMATOSCÓPIO/)
- DEFIBRILADOR (/CATEGORIA/APARELHO-MÉDICO-DEFIBRILADOR/)
- DETECTOR FETAL (/CATEGORIA/APARELHO-MÉDICO-DETECTOR-FETAL/)
- DOPPLER (/CATEGORIA/APARELHO-MÉDICO-DOPPLER/)
- ELETRICARDIOGRAFOS E ELETRODOS (/CATEGORIA/APARELHO-MÉDICO-ELETRICARDIOGRAFOS-E-ELETRODOS/)
- INALADOR E NEBULIZADOR (/CATEGORIA/APARELHO-MÉDICO-INALADOR-E-NEBULIZADOR/)
- KIT ACADÊMICO (/CATEGORIA/APARELHO-MÉDICO-KIT-ACADÊMICO/)
- LANTERNA CLÍNICA (/CATEGORIA/APARELHO-MÉDICO-LANTERNA-CLÍNICA/)

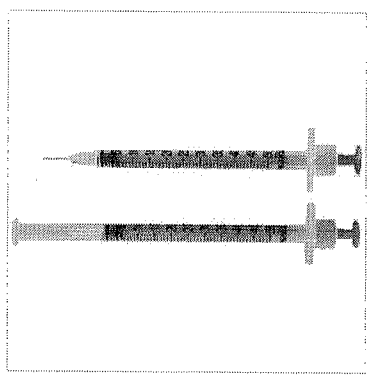
HOME (/) / SERINGA COM AGULHA (/CATEGORIA/MATERIAL-MÉDICO-SERINGA-COM-AGULHA) / MATERIAL MÉDICO (/CATEGORIA/MATERIAL-MÉDICO/) / SERINGA 0,5ML 50UI STILLY LINE INSULINA C/AGULHA LONGA 12,7MMX0,33MM 29G1/2 UND INJEX



SERINGA 0,5ML 50UI STILLY LINE INSULINA C/AGULHA LONGA 12,7MMX0,33MM 29G1/2 UND INJEX UNIDADE

AVALIAÇÃO GERAL
 Avalie esse produto (/avaliacoes/seringa-05ml-50ui-stilly-line-insulina-cagulha-longa-127mmx033mm-29g12-und-injex/)

DISPONÍVEL PRONTA ENTREGA
FABRICANTE: INJEX (/MARCA/INJEX)
 DE R\$ 1,09
 POR APENAS R\$ 0,94
 R\$ 0,90 COM 5 % DE DESCONTO NO BOLETO OU DÉBITO

ESCOLHA O QUANTO

-	1	+
---	---	---

COMPRAR

<https://stoppub.3.amazonaws.com/primecirurgica/medic/cache/99/e1/99e19b10e1e238256226689573992d.jpg>
 COMPRA SEGURA

Calcule o valor do frete e prazo de entrega para a sua região

INFORME SEU CEP:

Calcular frete [Ver o site meucor](#)

COMPARTILHE

CURTA NOSSA PÁGINA

INFORMAÇÕES

SERINGA 0,5 ML 50ui STILLY LINE INSULINA C/AGULHA LONGA 12,7MMX0,33MM 29G1/2 UND - INJEX

SERINGA 0,5 ML 50ui STILLY LINE INSULINA C/AGULHA LONGA 12,7MMX0,33MM 29G1/2 UND - INJEX STILLY LINE - Confira a Segurança na Anticarsão de Inclinação

Olá, visite! Já se cadastrado? Anuncie sua conta.



Estou procurando por...

0

Meu Cadastro Meu Perfil Meu Contato

Central de Atendimento

LOJAS LABORATÓRIO FARMACIAS ESTERILIZAÇÃO ANVENHO DE PREVENÇÃO MATERIAIS DE COLAGEM DESCARTÁVEIS SINGAPLES

Você está em: Home > Diabetes > Seringa para Insulina > SERINGA 0,5 ML 50UI STILLY LINE INSULINA C/AGULHA LONGA 12,7MMX0,33MM 29G1/2 INJEX

SERINGA 0,5 ML 50UI STILLY LINE INSULINA C/AGULHA LONGA 12,7MMX0,33MM 29G1/2 INJEX

Seringas descartáveis especialmente projetadas para aplicações de Insulinas U-50.
em 0 avaliações. Dê sua avaliação

Modelo: seringa insulina ultra fine Marca: INJEX
Referência: 29417 Conteúdo: unidade
Disponibilidade: Em estoque Seção: Diabetes

Por **R\$ 0,95**
Valor à vista: R\$ 0,90 à vista.

Compre mais e ganhe desconto!

Quantidade	Valor
1 Unidades	R\$ 0,95 (cada)

A partir de 100 unidades

Quantidade Unidades

Compre mais e ganhe desconto!

Tire suas dúvidas Indique este produto

Descrição

SERINGA 0,5 ML 50UI STILLY LINE INSULINA C/AGULHA LONGA 12,7MMX0,33MM 29G1/2 - INJEX

STILLY LINE - Conforto e Segurança na Aplicação de Insulinas Com agulha fixa - residual de insulina zero. Unidade.

- Seringas descartáveis com agulha fixa de uso único para insulina U-50;
- Volume nominal: 1 ml/1cc;
- Capacidade: 50 Unidades de Insulina (50 U.I.);
- Graduação: intervalo da escala de 2 em 2 unidades, Aconselhavel para quem utiliza menos de 50 unidades de insulina;
- Fácil Leitura da graduação linhas e numeração da escala impressos de forma legível;
- Indicada para quem utiliza menos que 50 unidades de insulina;
- Agulha e embolo apresentam protetores;
- Confeccionados na cor laranja (normativo) que indica a potência da Insulina a ser utilizada com a seringa (insulina U-80);
- Esterilização à Oxido de Etileno (ETO);
- Esterilidade Garantida por 5 anos da data de Fabricação;
- Embalada unitariamente em blister papel grau cirúrgico/filme termoplástico.

ATENÇÃO:

- Para pacientes que necessitam utilizar menos de 30 Unidades ou menos de 50 Unidades de insulina é recomendado o uso de seringas de insulina com capacidade de 30 Unidades ou 50 Unidades respectivamente.

Seringas descartáveis especialmente projetadas para aplicações de Insulinas U-50. As seringas da Linha Stilly Line são fabricadas em ambiente de sala controlada, com polímeros especialmente formulados para este fim, montadas em máquinas totalmente automatizadas, atendendo os requisitos das Boas Práticas de Fabricação e normativos da NBR 14-352 ?

201199

Item 459

R\$ 17,4233
001200

CODIGO BR	DADOS DOS ITENS			DADOS DA COMPRA			DADOS DO FABRICANTE/FORNECEDOR			DADOS DA INSTITUICAO			PRECO UNITARIO		
	DESCRIÇÃO ITEM	UNIDADE DE FORNECIMENTO	DATA COMPRA	MODALIDADE DA COMPRA	DATA INSERÇÃO	FABRICANTE	FORNECEDOR	NOME DA INSTITUICAO	MUNICIPIO	UF	DT/DITENS COMPRADOS	PAGO	MEDIA PONDERADA		
BR0299675	MANITOL, 20%, SOLUÇÃO INJETAVEL, SISTEMA FECHADO	BOLSA, 250,00 ML	27/09/2016	Pregão	29/11/2016	HALEX-STAR INDUSTRIA FARMACEUTICA LTDA	CONFIANCA COMERCIAL CIRURGICA - ERELI - ME	MUNICIPIO DE COLOMBO	COLOMBO	PR	500	11.3000	4,6480		
BR0299675	MANITOL, 20%, SOLUÇÃO INJETAVEL, SISTEMA FECHADO	FRASCO 100,00 ML	01/04/2016	Pregão	09/07/2016	FARMACE-INDUSTRIA QUIMICO-FARMACEUTICA CEARENSE LTDA	DROGA ROCHA DISTRIBUIDORA DE MEDICAMENTOS LTDA	MUNICIPIO DE PORTO	PORTO	PI	10	11,6600	6,0130		
BR0299675	MANITOL, 20%, SOLUÇÃO INJETAVEL, SISTEMA FECHADO	BOLSA, 250,00 ML	07/03/2016	Pregão	11/04/2016	MEDARI FARMACEUTICA E IMPORTADORA LTDA	DROGA FOCHA DISTRIBUIDORA DE MEDICAMENTOS LTDA - EPP	MUNICIPIO DE MADEIRO	MADEIRO	PI	50	11,7300	4,6480		
BR0299675	MANITOL, 20%, SOLUÇÃO INJETAVEL, SISTEMA FECHADO	BOLSA, 250,00 ML	06/05/2016	Pregão	31/10/2016	HALEX-STAR INDUSTRIA FARMACEUTICA LTDA	DISTRIBUIDORA VIDA LTDA	FUNDO MUNICIPAL DE SAUDE DE JACUNDA	JACUNDA	PA	2200	11,8500	4,6480		
BR0299675	MANITOL, 20%, SOLUÇÃO INJETAVEL, SISTEMA FECHADO	FRASCO 250,00 ML	16/08/2016	Pregão	27/09/2016	HALEX-STAR INDUSTRIA FARMACEUTICA LTDA	BRUMA COMERCIO DE MEDICAMENTOS LTDA - ME	FUNDO MUNICIPAL DE SAUDE DE CORTES	CORTES	PE	60	12,8000	5,0190		
BR0299675	MANITOL, 20%, SOLUÇÃO INJETAVEL, SISTEMA FECHADO	FRASCO 250,00 ML	06/09/2016	Pregão	26/10/2016	HALEX-STAR INDUSTRIA FARMACEUTICA LTDA	BRUMA COMERCIO DE MEDICAMENTOS LTDA - ME	FUNDO MUNICIPAL DE SAUDE DE CORTES	CORTES	PE	60	12,8000	5,0190		
BR0299675	MANITOL, 20%, SOLUÇÃO INJETAVEL, SISTEMA FECHADO	FRASCO 250,00 ML	31/05/2016	Pregão	28/07/2016	HALEX-STAR INDUSTRIA FARMACEUTICA LTDA	BENEDITO NETO DE SOUSA FEITOSA - EPP	MUNICIPIO DE BAIXA GRANDE DO RIBEIRO	BAIXA GRANDE DO RIBEIRO	PI	920	13,0591	5,0190		
BR0299675	MANITOL, 20%, SOLUÇÃO INJETAVEL, SISTEMA FECHADO	BOLSA, 250,00 ML	24/12/2015	Pregão	11/02/2016	FARMACE-INDUSTRIA QUIMICO-FARMACEUTICA CEARENSE LTDA	BRUMA COMERCIO DE MEDICAMENTOS LTDA - ME	FUNDO MUNICIPAL DE SAUDE DE CORTES	CORTES	PE	20	13,2000	4,6490		
BR0299675	MANITOL, 20%, SOLUÇÃO INJETAVEL, SISTEMA FECHADO	FRASCO 250,00 ML	05/04/2016	Pregão	17/11/2016	HALEX-STAR INDUSTRIA FARMACEUTICA LTDA	DISTRIMED COMERCIO E REPRESENTACOES LTDA	FUNDO MUNICIPAL DE SAUDE DE COLONIA DO PIAUI	COLONIA DO PIAUI	PI	125	14,6300	5,0190		
BR0299675	MANITOL, 20%, SOLUÇÃO INJETAVEL, SISTEMA FECHADO	FRASCO 500,00 ML	07/12/2015	Pregão	10/12/2015	FARMACE-INDUSTRIA QUIMICO-FARMACEUTICA CEARENSE LTDA	DISMENE DISTRIBUIDORA DE MEDICAMENTOS DO NORDESTE LTDA - ME	FUNDO MUNICIPAL DE SAUDE DE OLINDA	OLINDA	PE	90	14,8500	4,6380		
BR0299675	MANITOL, 20%, SOLUÇÃO INJETAVEL, SISTEMA FECHADO	BOLSA 500,00 ML - GENERICO	09/12/2015	Pregão	18/07/2016	EDIJLEX INDUSTRIA FARMACEUTICA LTDA	BIOGEN DISTRIBUIDORA DE MEDICAMENTOS ERELI - ME	MUNICIPIO DE ARAPORA	ARAPORA	MG	60	18,2000	18,2000		
BR0299675	MANITOL, 20%, SOLUÇÃO INJETAVEL, SISTEMA FECHADO	BOLSA 500,00 ML	27/09/2016	Pregão	06/10/2016	HALEX-STAR INDUSTRIA FARMACEUTICA LTDA	V.P. - MEDICAMENTOS ERELI - ME	MUNICIPIO DE RIO BRANCO DO SUL	RIO BRANCO DO SUL	PR	100	18,4200	9,6623		
BR0299675	MANITOL, 20%, SOLUÇÃO INJETAVEL, SISTEMA FECHADO	BOLSA 500,00 ML	16/06/2016	Pregão	16/03/2017	Medley Farmaceutica Ltda.	CONCOMERCIO DE MATERIAIS E SOLUCOES	MUNICIPIO DE CANARANA	CANARANA	MT	100	19,0000	9,6623		

Item 459

Observações

"Média Ponderada

Empregue a média simples e o desvio-padrão dos preços unitários para desconsiderar os registros com preços unitários menores que a subtração do primeiro pelo segundo e maiores que a soma de ambos. Dos registros restantes, apure-se o quociente do valor total das transações pela quantidade total vendida. Ref.: Estatístico para Economistas - 3ª Edição. Rodolfo Hoffmann - Pag. 38. Estes registros com preços unitários extremos são, em muitos casos, resultado de erros de especificação ou de digitação e, portanto, esta seleção homogênea e aumenta a consistência desta medida representativa."

Fale conosco: (61) 3315 - 3990 bps@saude.gov.br
(61) 3315 - 3991 www.saude.gov.br/banco



Ministério da Saúde



Search... (61) 3233-8835 | ATENDIMENTO (http://conexahomecare.com/store/index.php/atendimento/)

0 items

DEPARTAMENTOS - ALUGUEL DE EQUIPAMENTOS (HTTP://CONEXAHOME.CARE.COM/STORE/INDEX.PHP/SERVICOS/)

DÚVIDAS? (HTTP://CONEXAHOME.CARE.COM/STORE/INDEX.PHP/FAQ/)

DESCONTOS ESPECIAIS! (HTTP://CONEXAHOME.CARE.COM/STORE/INDEX.PHP/CATEGORIA-PRODUTO/DESCONTOS-ESPECIAIS/)

PROMOÇÕES SEM FRETE! (HTTP://CONEXAHOME.CARE.COM/STORE/INDEX.PHP/CATEGORIA-PRODUTO/PROMOCOES-SEM-FRETE/)

Home (http://conexahomecare.com/store) / Loja (http://conexahomecare.com/store/index.php/shop) /

Curativos (http://conexahomecare.com/store/index.php/categoria-produto/curativos/)

Antisséptico e Higiene (http://conexahomecare.com/store/index.php/categoria-produto/antisseptico-e-higienizacao/)

Walkmed (http://conexahomecare.com/store/index.php/categoria-produto/walkmed/)

AQUASEPT PLUS Solução Aquosa para Higiene da Pele c/ Polihexanida

Item - 458

R\$ 103,4866 001201 1/4



AQUASEPT PLUS Solução Aquosa para Higiene da Pele c/ Polihexanida

Clique e veja!

O AQUASEPT PLUS é um antisséptico de uso tópico formulado com Polihexanida (PHMB) e Alfa-Bisabolol, ativos eficazes no controle de agentes patogênicos, proporcionando excelente proteção residual.

R\$34,13 - R\$99,85

Tamanho Aquasept Plus 250ml

Clear

R\$99,85

Em estoque

1 Comprar

Adicionar à lista de Desejos (store/index.php/produto/aquasept-plus-solucao-aquosa-para-higienizacao-da-pele-c-polihexanida/)

REF: 5pray 250ml

add_to_wishlist=859)

Categorias

Antisséptico e Higiene

(http://conexahomecare.com/store/index.php/categoria-produto/curativos/antisseptico-e-higienizacao/)

Curativos (http://conexahomecare.com/store/index.php/categoria-produto/curativos/)

Item 458

20210

Dúvidas? Para obter informações adicionais ligue para MedFlex - Atendimento ao Cliente no (61) 3233-8835 ou email.

Fabricante: Walkmed - Registro ANVISA nº 25351.362031/2015-19 - Indústria Brasileira [Comprar \(https://www.walkmed.com.br/carrinho/produto/9704876/adicionar\)](https://www.walkmed.com.br/carrinho/produto/9704876/adicionar)

Estoque: Disponível

Composição: POLIHEXANIDA, BISABOLOL, PROLIPOL, POLIDOCANOL E AGUA.
R\$ 99,85 via boleto
Produto não testado com animais (os testes de segurança não utilizam animais como cobaias).

6x de R\$ 16,64

Indicações:
1. Higiênização da pele e mucosas;
2. Antissepsia corporal.

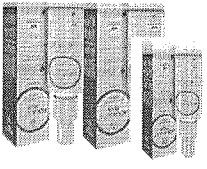

AQUASEPT PLUS
SOLUÇÃO AQUOSA PARA
HIGIENIZAÇÃO DA PELE
C/ POLIHEXANIDA

Bactérias Testadas: pseudomonas aeruginosa, salmonella choleraesuis e streptococcus aureus. (Lauda de verificação disponível mediante solicitação do cliente).

3. Reduz os efeitos alérgicos e reações indesejáveis.

1. Formulada com Polihexanida (PHMB 0,2%) e Alfa Bisabolol;

O AQUASEPT PLUS é um antisséptico de uso tópico formulado com Polihexanida (PHMB 0,2%) e Alfa-Bisabolol, ativos eficazes no controle de agentes patogênicos, proporcionando excelente proteção residual. Sua formulação livre de parabênos e corantes, reduz os efeitos alérgicos e reações indesejáveis.

AQUASEPT PLUS Solução Aquosa para Higiênização da Pele c/ Polihexanida - de USO TÓPICO

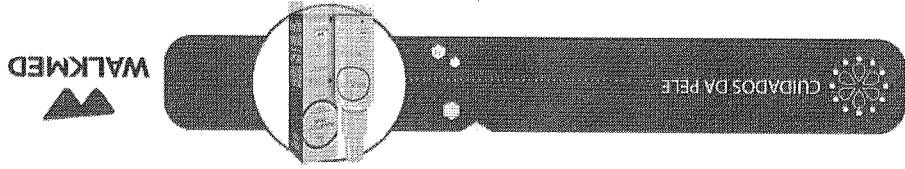

CEP OK

Calcule o frete

Parcelas **pag:parcelas**

1x de R\$ 99,85 sem juros

Parcelas **Paypal**

R\$ 94,86

Estoque: Disponível

[Comprar \(https://www.walkmed.com.br/carrinho/produto/9704876/adicionar\)](https://www.walkmed.com.br/carrinho/produto/9704876/adicionar)

+ Lista de Desejos (https://www.walkmed.com.br/carrinho/produto/9704876/adicionar)

Qtd: 1

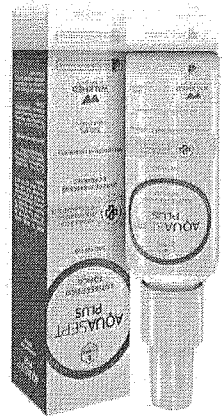

ou R\$ 94,86 via Boleto Bancário

6x de R\$ 16,64

Spray 100ml Spray 250ml Spray 30ml Spray 500ml

Selecione a opção de AQUASEPT PLUS:

Código: AQUASEPTPLUS
4 de 5
Marca: Walkmed (https://www.walkmed.com.br/marca/walkmed.html)

AQUASEPT PLUS SOLUÇÃO AQUOSA
PARA HIGIENIZAÇÃO DA PELE C/
POLIHEXANIDA

Inicio (https://www.walkmed.com.br/) / CURATIVOS (https://www.walkmed.com.br/curativos) /

EQUIPAMENTOS (https://www.walkmed.com.br/equipamentos)

CURATIVOS [» \(https://www.walkmed.com.br/curativos\)](https://www.walkmed.com.br/curativos) CPAP [» \(https://www.walkmed.com.br/cpap\)](https://www.walkmed.com.br/cpap)

CUIDADO PESSOAL [» \(https://www.walkmed.com.br/cuidado-pessoal\)](https://www.walkmed.com.br/cuidado-pessoal) VIAS AÉREAS [» \(https://www.walkmed.com.br/vias-aereas\)](https://www.walkmed.com.br/vias-aereas)

MATERIAL DE CONSUMO [» \(https://www.walkmed.com.br/material-de-consumo\)](https://www.walkmed.com.br/material-de-consumo)

(https://www.walkmed.com.br/carrinho/index)

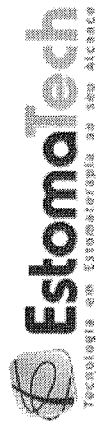

HOME BYCORPUS ESTOMIAS CURATIVOS IDOSO COMÉSTICOS FABRICANTES LIVRO

FINALIZAR PEDIDO | LOGIN
Faça o seu CADASTRO NOVAMENTE. Chegou!

BUSCA

VOLTAR PARA CORRELATOS, TRATAMENTO DE FERIDAS >



Aquasept PLUS Solução Corporal 250ml

R\$ 99,00 **R\$ 84,00**

Sem estoque



DESCRIÇÃO

Solução aquosa antisséptica com Polihexanida 0.2% para limpeza e descontaminação dérmica.
Possui efeito prolongado, formando um filme protetor da pele, ativo em presença de matéria orgânica.
Apresenta menor toxicidade em relação à irritação e hipersensibilidade da pele.
Não contém parabenos.
Dermatologicamente testado.
Apresentação: Frasco Spray 100, 250 e 500mL.

INFORMAÇÃO ADICIONAL

COMPARTILHAR



cópio: ACS.

PRODUTOS RELACIONADOS

CATEGORIA: CORRELATOS, TRATAMENTO DE FERIDAS.

TAGS: AQUASEPT, PHMB.

001203

Item 460 - RP 8.4466

001204

CODIGO BR	DESCRIÇÃO ITEM	UNIDADE DE FORNECIMENTO	DATA COMPRA	MODALIDADE DA COMPRA	DATA INSCRIÇÃO	FABRICANTE	FORNecedor	NOME DA INSTITUIÇÃO	MUNICIPIO	UF	QTD ITENS COMPRADOS	PREÇO UNITARIO	MEIA PONDERADA
BRO352192	RINGER, SIMPLES, SOLUÇÃO INJETAVEL, SISTEMA	BOLSA 500,00 ML	19/07/2016	Cotação (Eletrônica)	01/11/2016	EQUILEX INDUSTRIA FARMACEUTICA LDA	EQUILEX INDUSTRIA FARMACEUTICA LDA	INSTITUTO DE SAUDE SANTA MARIA - IDESMA	REDENCAO	PA	96	2.7000	2.7780
BRO352192	RINGER, SIMPLES, SOLUÇÃO INJETAVEL, SISTEMA	FRASCO 500,00 ML	01/02/2017	Dispensa de Licitação	17/05/2017	EQUILEX INDUSTRIA FARMACEUTICA LDA	DISTRIBUIDORA BRASIL COM DE PRODUTOS MEDICOS HOSPITALARES LDA	FUNDO MUNICIPAL DE SAUDE DE JURUENA	JURUENA	GO	48	2.7397	2.8303
BRO352192	RINGER, SIMPLES, SOLUÇÃO INJETAVEL, SISTEMA	BOLSA 500,00 ML	01/08/2016	Pregão	13/03/2017	LABORATORIO SANOBIOI LDA	COMERCIAL CIRURGICA RIOCLARENSE LDA	FUNDO MUNICIPAL DE SAUDE DE PIRAQUARA	PIRAQUARA	PR	250	2.7500	2.7780
BRO352192	RINGER, SIMPLES, SOLUÇÃO INJETAVEL, SISTEMA	BOLSA 500,00 ML	08/12/2015	Pregão	11/01/2016	JP INDUSTRIA FARMACEUTICA SA	DE LECTOS COMERCIAL DE LECTOS REBENS LIMITADA	MUNICIPIO DE MOMBUCA	MOMBUCA	SP	25	2.7900	2.7780
BRO352192	RINGER, SIMPLES, SOLUÇÃO INJETAVEL, SISTEMA	BOLSA 500,00 ML	24/05/2016	Pregão	07/05/2016	LABORATORIO SANOBIOI LDA	PRODUTOS FARMACEUTICOS JURUENA LTDA	MUNICIPIO DE SANTA ROSA DE VITERBO	SANTA ROSA DE VITERBO	SP	60	2.8000	2.7780
BRO352192	RINGER, SIMPLES, SOLUÇÃO INJETAVEL, SISTEMA	BOLSA 500,00 ML	04/05/2016	Convite	08/08/2016	LABORATORIO SANOBIOI LDA	GRUPO PALUZZA	MUNICIPIO DE PAULISTANIA	PAULISTANIA	SP	50	2.8300	2.7780
BRO352192	RINGER, SIMPLES, SOLUÇÃO INJETAVEL, SISTEMA	BOLSA 500,00 ML	24/10/2016	Pregão	08/02/2017	LABORATORIO SANOBIOI LDA	MEDICO HOSPITALAR LTDA	MUNICIPIO DE NOSSA SENHORA DO LIVRAMENTO	NOSSA SENHORA DO LIVRAMENTO	MT	700	2.8700	2.7780
BRO352192	RINGER, SIMPLES, SOLUÇÃO INJETAVEL, SISTEMA	BOLSA 200,00 ML	04/02/2016	Pregão	28/08/2016	HALEX ISTAR INDUSTRIA FARMACEUTICA SA	MARINGA HOSPITALAR DISTR DE MEDICAMENTOS FARMACEUTICOS S/A	FUNDO MUNICIPAL DE SAUDE DE CALIFORNIA	CALIFORNIA	PR	150	3.0400	3.0400
BRO352192	RINGER, SIMPLES, SOLUÇÃO INJETAVEL, SISTEMA	BOLSA 500,00 ML	01/05/2016	Pregão	18/07/2016	FARMACE - INDUSTRIA QUIMICO-FARMACEUTICA CEARENSE LTDA	ROF - DISTRIBUIDORA DE PRODUTOS PARA SAUDE	CURURAI NOVOS SECRETARIA MUNICIPAL DE SAUDE	CURURAI NOVOS	RN	15000	3.0700	2.7780
BRO352192	RINGER, SIMPLES, SOLUÇÃO INJETAVEL, SISTEMA	BOLSA 500,00 ML	25/07/2016	Pregão	18/10/2016	LABORATORIO SANOBIOI LDA	PATRICIA CAMARINI - ME SUPERMERCADO HOSPITALAR ERELLI - ME	MUNICIPIO DE PARANAPANEMA	PARANAPANEMA	SP	300	3.1000	2.7780
BRO352192	RINGER, SIMPLES, SOLUÇÃO INJETAVEL, SISTEMA	BOLSA 500,00 ML - GENERICO	08/03/2016	Pregão	08/05/2016	HALEX ISTAR INDUSTRIA FARMACEUTICA LDA	HOSPITALAR ERELLI - ME	MUNICIPIO DE RIO BRANCO	RIO BRANCO	AC	1000	3.1000	3.1000
BRO352192	RINGER, SIMPLES, SOLUÇÃO INJETAVEL, SISTEMA	FRASCO 500,00 ML	29/09/2016	Pregão	28/10/2016	JP INDUSTRIA FARMACEUTICA SA	MATERIAIS HOSPITALARES ERELLI - ME	MUNICIPIO DE DUMONT	DUMONT	SP	1000	3.1500	2.6303
BRO352192	RINGER, SIMPLES, SOLUÇÃO INJETAVEL, SISTEMA	FRASCO 500,00 ML	02/03/2016	Pregão	02/05/2016	EQUILEX INDUSTRIA FARMACEUTICA LDA	LAB-DIAGNOSTICOS	JURUENA PREFEITURA	JURUENA	MT	500	3.1900	2.8303
BRO352192	RINGER, SIMPLES, SOLUÇÃO INJETAVEL, SISTEMA	BOLSA 500,00 ML	29/06/2016	Pregão	08/08/2016	JP INDUSTRIA FARMACEUTICA SA	LABORATORIO MEDICOPROF DE MEDICAMENTOS	MUNICIPIO DE BOM JESUS DOS REYES	BOM JESUS DOS REYES	SP	1200	3.2000	2.7780
BRO352192	RINGER, SIMPLES, SOLUÇÃO INJETAVEL, SISTEMA	BOLSA 500,00 ML	04/03/2016	Pregão	13/05/2016	PRESENUS HEMOCARE LABORATORIOS LTDA	GRUPAMA COMERCIAL MARINGA HOSPITALAR DISTR DE MEDICAMENTOS E CORRELADOS LTDA - EPP	FUNDO MUNICIPAL DE SAUDE DE ALAGOA GRANDE	ALAGOA GRANDE	PB	400	3.2000	2.7780
BRO352192	RINGER, SIMPLES, SOLUÇÃO INJETAVEL, SISTEMA	BOLSA 500,00 ML	04/02/2016	Pregão	23/05/2016	EUROFARMA LABORATORIOS LTDA	EUROFARMA LABORATORIOS LTDA	FUNDO MUNICIPAL DE SAUDE DE CALIFORNIA	CALIFORNIA	PR	150	3.3500	2.7780
BRO352192	RINGER, SIMPLES, SOLUÇÃO INJETAVEL, SISTEMA	BOLSA 500,00 ML	31/03/2016	Pregão	19/12/2016	PRESENUS HEMOCARE BRASIL LTDA	LUCIANO L DA SILVA - EPP	FUNDO MUNICIPAL DE SAUDE DE OURO BRANCO - RN	OURO BRANCO	RN	18000	3.3500	2.7780
BRO352192	RINGER, SIMPLES, SOLUÇÃO INJETAVEL, SISTEMA	FRASCO 500,00 ML	11/07/2016	Pregão	20/08/2016	FRESENUS KABI BRASIL LTDA - 49.324.221/0008-90	MEDICAMENTA UNIDIMENSIONAIS DE MEDICAMENTOS PRODUTOS HOSPITALARES ERELLI - ME	FUNDO MUNICIPAL DE SAUDE DE PALMEIO	PALMEIO	GO	30	3.3900	2.6303
BRO352192	RINGER, SIMPLES, SOLUÇÃO INJETAVEL, SISTEMA	BOLSA 500,00 ML	02/06/2016	Cotação (Eletrônica)	27/10/2016	FRESENUS KABI BRASIL LTDA - 49.324.221/0004-57	F CARDOSO E CIA LTDA	INSTITUTO DE SAUDE SANTA MARIA - IDESMA	REDENCAO	PA	80	3.4900	2.7780
BRO352192	RINGER, SIMPLES, SOLUÇÃO INJETAVEL, SISTEMA	BOLSA 500,00 ML	30/11/2015	Pregão	08/01/2016	HALEX ISTAR INDUSTRIA FARMACEUTICA LDA	PROMEFARMA REPRESENTAÇÕES COMERCIAIS LTDA	MUNICIPIO DE PINHAIS	PINHAIS	PR	150	3.4800	2.7780
BRO352192	RINGER, SIMPLES, SOLUÇÃO INJETAVEL, SISTEMA	FRASCO 500,00 ML	28/01/2016	Pregão	03/05/2016	BAXTER HOSPITALAR LTDA	ALFAMED COMERCAL	FUNDO MUNICIPAL DE SAUDE DE PRIMAVERA	PRIMAVERA	PA	240	3.5000	2.8303
BRO352192	RINGER, SIMPLES, SOLUÇÃO INJETAVEL, SISTEMA	FRASCO 500,00 ML	13/05/2016	Pregão	26/07/2016	FRESENUS KABI BRASIL LTDA - 49.324.221/0008-90	CIRURGICA LEAL ERELLI - EPP	MUNICIPIO DE SAO ROQUE DO CANA	SAO ROQUE DO CANA	ES	150	3.5400	2.8303
BRO352192	RINGER, SIMPLES, SOLUÇÃO INJETAVEL, SISTEMA	BOLSA 500,00 ML	29/06/2016	Pregão	05/10/2016	FRESENUS KABI BRASIL LTDA - 49.324.221/0004-57	LUCIANO L DA SILVA - EPP	MUNICIPIO DE JUCURUTU	JUCURUTU	RN	10000	3.5900	2.7780
BRO352192	RINGER, SIMPLES, SOLUÇÃO INJETAVEL, SISTEMA	BOLSA 500,00 ML	19/07/2016	Cotação (Eletrônica)	04/11/2016	QUIMICO-FARMACEUTICA CEARENSE LTDA	ALFAMED COMERCAL	INSTITUTO DE SAUDE SANTA MARIA - IDESMA	REDENCAO	PA	48	3.6100	2.7780
BRO352192	RINGER, SIMPLES, SOLUÇÃO INJETAVEL, SISTEMA	FRASCO 500,00 ML	01/09/2016	Pregão	22/08/2016	HALEX ISTAR INDUSTRIA FARMACEUTICA LDA	NACIONAL COMERCAL	FUNDO MUNICIPAL DE SAUDE DE PRIMAVERA	PRIMAVERA	PA	120	3.6500	2.8303
BRO352192	RINGER, SIMPLES, SOLUÇÃO INJETAVEL, SISTEMA	BOLSA 500,00 ML	11/12/2015	Pregão	25/07/2017	FRESENUS HEMOCARE BRASIL LTDA	ME - MEDICAMENTA UNIDIMENSIONAIS DE MEDICAMENTOS PRODUTOS HOSPITALAR LTDA	MUNICIPIO DE ARAMBARE	ARAMBARE	RS	5	4.1100	2.8303
BRO352192	RINGER, SIMPLES, SOLUÇÃO INJETAVEL, SISTEMA	BOLSA 500,00 ML	21/07/2016	Pregão	22/09/2016	EUROFARMA LABORATORIOS LTDA	ALTERMED MATERIAL FARMACEUTICO S/A	FUNDO MUNICIPAL DE SAUDE DE PRUDENTOPOLIS - PR	PRUDENTOPOLIS	PR	500	4.2200	2.7780
BRO352192	RINGER, SIMPLES, SOLUÇÃO INJETAVEL, SISTEMA	BOLSA 500,00 ML	28/07/2016	Pregão	01/08/2016	JP INDUSTRIA FARMACEUTICA SA	VILLA MED - COMERCAL HOSPITALAR LTDA - ME	MUNICIPIO DE PARAISO DAS AGUAS	PARAISO DAS AGUAS	MS	380	4.4000	2.7780
BRO352192	RINGER, SIMPLES, SOLUÇÃO INJETAVEL, SISTEMA	FRASCO 500,00 ML	04/02/2016	Pregão	05/04/2016	PRATI, DONAZUZZI E CIA FARMACEUTICA S/A	COMERCAL CIRURGICA RIOCLARENSE LTDA	MUNICIPIO DE PROMISSAO	PROMISSAO	SP	228	4.4500	2.8303
BRO352192	RINGER, SIMPLES, SOLUÇÃO INJETAVEL, SISTEMA	FRASCO 500,00 ML	07/01/2016	Pregão	12/10/2016	HALEX ISTAR INDUSTRIA FARMACEUTICA LDA	W M COMERCIO & SERVIÇOS LTDA - EPP	FUNDO MUNICIPAL DE SAUDE DE SAO LUZ	SAO LUZ	RR	150	4.5500	2.8303
BRO352192	RINGER, SIMPLES, SOLUÇÃO INJETAVEL, SISTEMA	FRASCO 500,00 ML	07/01/2016	Pregão	06/09/2016	CIRURGICA ESTILO LTDA - ME	W M COMERCIO & SERVIÇOS LTDA - EPP	FUNDO MUNICIPAL DE SAUDE DE SAO LUZ	SAO LUZ	RR	150	4.5500	2.8303
BRO352192	RINGER, SIMPLES, SOLUÇÃO INJETAVEL, SISTEMA	BOLSA 500,00 ML	16/06/2016	Pregão	16/03/2017	MEDLEY S A INDUSTRIA FARMACEUTICA SA	NORGE PHARMA MATERIAIS E MEDICAMENTOS	MUNICIPIO DE CANARANA	CANARANA	MT	1000	5.1200	2.7780
BRO352192	RINGER, SIMPLES, SOLUÇÃO INJETAVEL, SISTEMA	FRASCO 500,00 ML	13/04/2016	Pregão	14/05/2016	FARMACE-INDUSTRIA QUIMICO-FARMACEUTICA CEARENSE LTDA	L.C.D.P.R. SILVA COM. E SERVIÇOS - EPP	FUNDO MUNICIPAL DE SAUDE DE AURORA DO PARA	AURORA DO PARA	PA	3000	5.2200	2.8303
BRO352192	RINGER, SIMPLES, SOLUÇÃO INJETAVEL, SISTEMA	FRASCO 500,00 ML	26/04/2016	Pregão	27/07/2016	FRESENUS KABI BRASIL LTDA - 49.324.221/0001-04	MEDIFARMACIA HOSPITALAR LTDA	MUNICIPIO DE SERRARIA	SERRARIA	PB	400	5.4000	2.8303
BRO352192	RINGER, SIMPLES, SOLUÇÃO INJETAVEL, SISTEMA	BOLSA 500,00 ML	08/12/2015	Pregão	04/02/2016	JP INDUSTRIA FARMACEUTICA SA	BRASIL MEDICOPROF LTDA - EPP	MUNICIPIO DE MOMBUCA	MOMBUCA	SP	75	5.7000	2.7780

Item 460

SORO RINGER COM LACTATO 250 ML Equiplex

MA. REGISTRADO. CLASS. DROGAS. ANVISA. 14004100.

Soro Ringer com Lactato cuida da reidratação e restabelecimento do equilíbrio hidro eletrolítico, quando há perda de líquidos e íons de cloreto, sódio, potássio e cálcio, profilaxia. É indicado também para o tratamento de acidose metabólica.

0 de 5 estrelas (Seja o primeiro a avaliar)

de R\$6,60 por **R\$4,60**

Curtir Cadastre-se para ver do que seus amigos gostam.

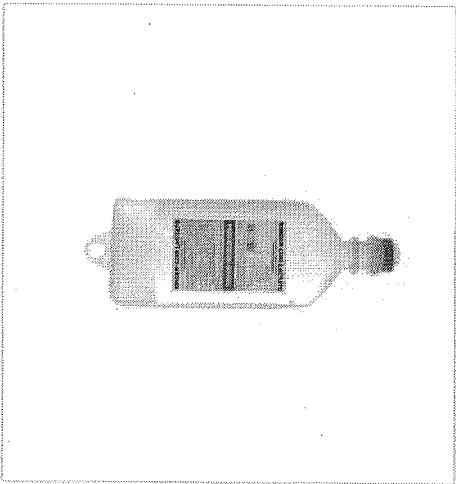

ESPECIFICAÇÕES

recomendado	avaliações
Repositores hidroeletrólitos	
Composição	
Clorato de Sódio - 0,60g	
Clorato de Potássio - 0,030g	
Clorato de Cálcio - 0,02g	
Lactato de Sódio - 0,30g	
Veículo q.s.p. 100ml	

EMPRESA CERTIFICADA

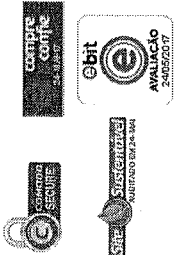

A EMPRESA

- > Sobre a TudoVet
- > Contato
- > Política de Trocas e Devoluções
- > Perguntas Frequentes
- > Política de Privacidade
- > Política de Tudo Vet



PAGUE COM



Bem Vindo a Sare Drogarias



Home Sobre-Nós

Blog

Mobilização

Fale Conosco

Fabricantes de A - Produtos de A-Z

Login

Cadastrar

Reportar Problema

Televidas (11) 2021-6464



Departamentos

Digite aqui o que você procura...

BUSCAR

Home
Produtos
Medicamentos Referência
Soro Ringer Lactato 250 mL para Infusão

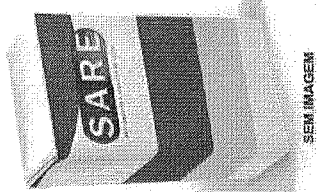

Soro Ringer Lactato 250 mL para Infusão

R\$ 12,08 no pagamento à vista.



Fabricante: Equiplex
Código do Produto: 7898007677393

Frete e Prazo
RUBR. 88 e CEP

Simular



DESCRIÇÃO DO PRODUTO

Soro Ringer Lactato 250 mL para Infusão
O Soro Ringer Lactato são soluções isotônicas ao nosso plasma sanguíneo. Ele é formado peletrolitos e podem conter sódio, potássio, cálcio, magnésio, cloreto, glicose e tampões, como acetato ou citrato.

O principal objetivo do Soro Ringer Lactato é diluir o sangue, para evitar

PRODUTOS VISUALIZADOS

Buscar produtos e serviços

EUROFARMA

Catálogo > Materiais > Diversos >

Veja todos

Soro Ringer com Lactato - Eurofarma

Embalagem com 500ml. Bolsa. Sistema Fechado.

R\$ 4,58

Ir à Loja

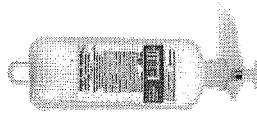

Dental Cremer
Dental

3747 dentistas recomendam



Feça uma pergunta











Especificação completa

* Reidratação e restabelecimento do equilíbrio hidro eletrolítico, quando há perda de líquidos e íons de cálcio, sódio, potássio e cálcio, profilaxia e tratamento de acidose metabólica. * Solução estéril e apirrogênica. * Embalagem trilateral. * Transparente. * Dois bicos iguais para introdução do equipo e da agulha. * Lacre protetor. * Registro M.S.: 1.0043,1049,007-1. Embalagem com 500ml.

Tipo	Materiais
Categoria	Diversos
Fabricante	Eurofarma

Veja mais em Dental Cremer

Veja todos

-  Soro de Glicose 5% - Eurofarma **R\$ 4,13**
-  Água para Injeção - Eurofarma **R\$ 3,53**
-  Soro Fisiológico 0,9% - Eurofarma **R\$ 3,75**
-  Água para Injeção - Eurofarma **R\$ 3,00**
-  Soro Fisiológico 0,9% - Eurofarma **R\$ 3,67**
-  Sér. Biclorato **R\$ 4,30**
-  Soro Fungicida **R\$ 4,20**
-  Soro Fisiológico 0,9% - Eurofarma **R\$ 3,53**
-  Soro de Clorose 5% - Eurofarma **R\$ 3,67**
-  Soro Fisiológico 0,9% - Eurofarma **R\$ 4,20**

Outras opções

001207
Veja todos

Item 461 - R\$ 6,620

001208

[Handwritten mark]

CODIGO BR	DESCRIÇÃO ITEM	UNIDADE DE FORNECIMENTO	DADOS DA COMPRA		DATA INSCRIÇÃO	DADOS DO FABRICANTE/FORNECEDOR		DADOS DA INSTITUIÇÃO		PREÇO UNITÁRIO		MÉDIA PONDERADA	
			MODALIDADE DA COMPRA	DATA COMPRA		FABRICANTE	FORNecedor	NOME DA INSTITUIÇÃO	MUNICÍPIO	UF	OTD ITENS COMPRADOS		PAGO
BR030232	RINGER, ASSOCIADO COM SOLUÇÃO INJETÁVEL SISTEMA FECHADO	BOLSA 500,00 ML	Pregão	04/08/2016	18/08/2016	HALEX STAR INDUSTRIA FARMACEUTICA LTDA	EDMAEL RODRIGUES DE MELO - ME	MUNICÍPIO DE CUBATI	CUBATI	PB	2000	6,4800	2,8657
BR030232	RINGER, ASSOCIADO COM SOLUÇÃO INJETÁVEL SISTEMA FECHADO	FRASCO 500,00 ML	Pregão	28/03/2016	09/05/2016	MEDAPI FARMACEUTICA E IMPORTADORA LTDA	BIOEM PRODUTOS MEDICOS E HOSPITALARES LTDA - EPP	MUNICÍPIO DE SIMÕES	SIMÕES	PI	500	6,6000	2,7891
BR030232	LACTATO DE SÓDIO, SOLUÇÃO INJETÁVEL, SISTEMA FECHADO	FRASCO 500,00 ML - GÊNÉRICO	Pregão	08/12/2015	18/07/2016	EQUILEX INDUSTRIA FARMACEUTICA LTDA	BIOMEN DISTRIBUIDORA DE MEDICAMENTOS EIRELI - ME	MUNICÍPIO DE ARAPORA	ARAPORA	MG	150	6,7600	3,0991
BR030232	RINGER, ASSOCIADO COM LACTATO DE SÓDIO, SOLUÇÃO INJETÁVEL, SISTEMA FECHADO	BOLSA 1000,00 ML	Pregão	27/09/2016	08/10/2016	LABORATÓRIO SANOBIOL LTDA	V P - MEDICAMENTOS - SULL	MUNICÍPIO DE RIO BRANCO DO SUL	RIO BRANCO DO SUL	PR	250	7,3000	3,8119
BR030232	RINGER, ASSOCIADO COM LACTATO DE SÓDIO, SOLUÇÃO INJETÁVEL, SISTEMA FECHADO	BOLSA 500,00 ML	Pregão	20/04/2016	10/08/2016	EQUILEX INDUSTRIA FARMACEUTICA LTDA	PROCEL UNICOMERCIO DE MEDICAMENTOS E MATERIAL HOSPITALAR LTDA	FUNDO MUNICIPAL DE SAUDE	PALMEIRANTE	TO	20	86,5000	2,8657
BR030232	RINGER, ASSOCIADO COM LACTATO DE SÓDIO, SOLUÇÃO INJETÁVEL, SISTEMA FECHADO	BOLSA 500,00 ML	Pregão	28/03/2017	30/03/2017	LABORATÓRIO TELITO BRASILEIRO SA	HOSPITALARES COL DE PROD HOSPITALARES LTDA	FUNDO MUNICIPAL DE SAUDE DE PONTO BELO	PONTO BELO	ES	30	71,2800	2,8657

Item 461

Observações

*Média Ponderada

Emprega a média simples e o desvio padrão dos preços unitários para desconsiderar os registros com preços unitários menores que a subtração do primeiro pelo segundo e maiores que a soma de ambos. Dos registros restantes, apura-se o quociente do valor total das transações pela quantidade total vendida. Ref: Estatística para Economistas - 3ª Edição: Rodolfo Holtzman - Pág. 99. Esta estatística com preços unitários ordenados sob, em muitos casos, resultado de erros de especificação ou de digitação e, portanto, esta seleção homogênea e aumenta a consistência desta medida representativa.

Fale conosco: (61) 3315 - 3990 bps@saude.gov.br
 (61) 3315 - 3991 www.saude.gov.br/banco



Ministério da Saúde

Item 462 ao 474
475

R\$ 10,5933

001209

J.

Item

Código: BR0290001

Descrição do Item: TUBO ENDOTRAQUEAL, PVC SILICONIZADO ATÓXICO, 2.0, MARCADOR RADIOPAÇO, S/ BALÃO, TRANSPARENTE, ORIFÍCIO LATERAL DE MURPHY, DESCARTÁVEL ESTÉRIL

Unidade de Fornecedor:

Grupo:

Classe:

UF:

Município:

PDM:

Base de dados BPS

CÓDIGO BR	DADOS DO ITEM		DADOS DA COMPRA		DADOS DO FORNECEDOR		DADOS DA INSTITUIÇÃO			PREÇO UNITÁRIO			
	DESCRIÇÃO ITEM	UNIDADE DE FORNECIMENTO	DATA COMPRA	MODALIDADE DA COMPRA	DATA INSERÇÃO	FABRICANTE	FORNecedor	NOME DA INSTITUIÇÃO	MUNICÍPIO	UF	QTD. ITENS CONTRATADOS	PAGO	MEDIA PONDERADA
BR0290001	TUBO ENDOTRAQUEAL, PVC SILICONIZADO ATÓXICO, 2.0, MARCADOR RADIOPAÇO, S/ BALÃO, TRANSPARENTE, ORIFÍCIO LATERAL DE MURPHY, DESCARTÁVEL ESTÉRIL	UNIDADE	05/02/2016	Pregão	11/03/2016	LAMEDID COMERCIAL E SERVIÇOS LTDA	F CARDOSO E CIA LTDA	MUNICÍPIO DE PARAGOMINAS	PARAGOMINAS	PA	180	3,1800	3,4525
BR0290001	TUBO ENDOTRAQUEAL, PVC SILICONIZADO ATÓXICO, 2.0, MARCADOR RADIOPAÇO, S/ BALÃO, TRANSPARENTE, ORIFÍCIO LATERAL DE MURPHY, DESCARTÁVEL ESTÉRIL	UNIDADE	28/07/2016	Pregão	12/12/2016	LAMEDID COMERCIAL E SERVIÇOS LTDA	ALTAS COMERCIO DE MEDICAMENTOS E MATERIAIS MEDICO HOSPITALARES LTDA - EPP	MUNICÍPIO DE PIEN	PIEN	PR	20	3,6900	3,4525
BR0290001	TUBO ENDOTRAQUEAL, PVC SILICONIZADO ATÓXICO, 2.0, MARCADOR RADIOPAÇO, S/ BALÃO, TRANSPARENTE, ORIFÍCIO LATERAL DE MURPHY, DESCARTÁVEL ESTÉRIL	UNIDADE	31/01/2017	Pregão	06/04/2017	BIOTEC PRODUTOS PLASTICOS E METALICOS LTDA	STARMED ARTIGOS MEDICOS HOSPITALARES LTDA	CONSORCIO INTERMUNICIPAL DO SUL DO ESTADO DE ALAGOAS - CONSUL	PENEDO	AL	110	3,8100	3,4525
BR0290001	TUBO ENDOTRAQUEAL, PVC SILICONIZADO ATÓXICO, 2.0, MARCADOR RADIOPAÇO, S/ BALÃO, TRANSPARENTE, ORIFÍCIO LATERAL DE MURPHY, DESCARTÁVEL ESTÉRIL	UNIDADE	10/04/2017	Pregão	11/05/2017	SOLIMED MATERIAS MEDICAS LTDA - EPP	MULTICOMERCIO DE ARTIGOS MEDICOS E ORTOPEDICOS LTDA - ME	FUNDO MUNICIPAL DE SAUDE MARI	MARI	PB	10	3,9900	3,4525
BR0290001	TUBO ENDOTRAQUEAL, PVC SILICONIZADO ATÓXICO, 2.0, MARCADOR RADIOPAÇO, S/ BALÃO, TRANSPARENTE, ORIFÍCIO LATERAL DE MURPHY, DESCARTÁVEL ESTÉRIL	UNIDADE	03/09/2016	Pregão	28/11/2016	DESCRACK DESCARTAVIS DO BRASIL LTDA	COMERCIAL CIRURGICA PERO ERRELLI ME	MUNICÍPIO DE PARAMAPANEMA	PARAMAPANEMA	SP	5	10,4000	3,4525

Item 475

Observações

*Média Ponderada

Empresa a média simples e o desvio padrão dos preços unitários para desconsiderar os registros com preços unitários menores que a subtração do primeiro pelo segundo e maiores que a soma de ambos. Dos registros restantes, apura-se o quociente do valor total das transações pela quantidade total vendida. Ref: Estatística para Economistas - 3ª Edição, Rodolfo Hoffmann - Pag. 39. Estes registros com preços unitários extremos são, em muitos casos, resultado de erros de digitação e, portanto, esta seleção homogênea e aumenta a consistência desta medida representativa.

Fale conosco: (61) 3315 - 3990 bps@saude.gov.br
(61) 3315 - 3991 www.saude.gov.br/banco



Ministério da Saúde

Sonda endotraqueal

Por: R\$ 12,00

TAMANHOS	
10.0 mm	2.0 mm
3.0 mm	3.5 mm
4.5 mm	5.0 mm
6.0 mm	6.5 mm
7.5 mm	8.0 mm
9.0 mm	9.5 mm

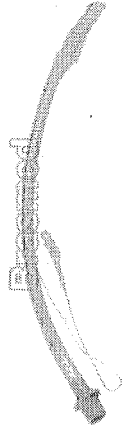

🔍 Clique para ampliar

🖱️ Passe o mouse para ver detalhes

Comprar

Calcule seu frete

- » [Indicar este produto \(/indicar.php?id=630\)](#)
- » [Adicionar à lista de desejos](#)

Comprar 0

Tweetar (https://twitter.com/share)

Descrição

Sonda endotraqueal descartável em PVC atóxico, tubo com curvatura anatômica, translúcido, radiopaco, demarcado de 2 em 2 cm com paredes finas e lisas possibilitando a passagem de sondas aspirativas, balão piloto transparente com paredes finas para selagem efetiva, identificação do tamanho do tubo e número do lote impressos, válvula de segurança, conexão luer distal de fácil adaptação, tubo de insuflação resistente a dobras, cuff de baixa pressão, atraumática, olho de Murphy, esterilizado em oxido de etileno, embalagem individual.

Tamanhos:

- De 2 mm à 10 mm.

**Cuff somente a partir do tamanho 3.0 mm

Foto meramente ilustrativa.

- » [Kits Brasmed \(/kits-brasmed\)](#)
- » [Banho e tosa \(/kits-brasmed/banho-e-tosa\)](#)
- » [Estudantes \(/kits-brasmed/estudantes\)](#)
- » [Instrumental cirúrgico \(/kits-brasmed/instrumental-cirurgico\)](#)
- » [Odontologia \(/kits-brasmed/odontologia\)](#)
- » [Raio X \(/kits-brasmed/raio-x\)](#)
- » [Laboratório \(/laboratorio\)](#)
- » [Material de consumo \(/material-de-consumo\)](#)
- » [Móveis \(/moveis\)](#)
- » [Necropsia \(/necropsia\)](#)
- » [Odontologia \(/odontologia\)](#)
- » [Oftalmologia \(/oftalmologia\)](#)
- » [Ortopedia \(/ortopedia\)](#)
- » [Caixas ortopédicas \(/caixas-ortopedicas\)](#)
- » [Implantes \(/implantes\)](#)
- » [Instrumental \(/instrumental\)](#)
- » [Peças de reposição \(/peças-de-reposicao\)](#)
- » [Anestesia \(/anestesia\)](#)
- » [Raio X \(/raio-x\)](#)
- » [Aparelhos \(/aparelhos\)](#)
- » [Acessórios \(/acessorios\)](#)

Item 462-474

01210

Item 476

- RP 5,9261

001212

CODIGO BR	DADOS DO ITEM		DADOS DA COMPRA		DADOS DA COMPRA		DADOS DO FORNECEDOR		DADOS DA INSTITUICAO		PREÇO UNITÁRIO		
	DESCRIÇÃO ITEM	UNIDADE	DATA COMPRA	MODALIDADE DA COMPRA	DATA INSERÇÃO	FABRICANTE	FORNecedor	NOME DA INSTITUICAO	MUNICIPIO	UF	QTD ITENS COMPRADOS	PASO	MEDIA PONDERADA
BR0435995	ML. PONTA DISTAL, C/1 CONECTOR PADRÃO, C/1 ESTERIL, DESCARTAVEL, EMBALAGEM INDIVIDUAL, Sonda Trato Urinário, French, 2 Vias, 14	UNIDADE	18/04/2016	Pregão	24/11/2016	SOLIMED DISTRIBUIDORA DE MEDICAMENTOS E PRODUTOS PARA SAUDE LTDA-EPP	REALMED DISTRIBUIDORA LTDA - EPP	FUNDO MUNICIPAL DE SAUDE DE SAO PEDRO DO ISIAJACU	SAO PEDRO DO ISIAJACU	PR	60	3.1900	2.4251
BR0435995	CONECTORES PADRÃO, C/1 BALÃO CERCA 5 ML, PONTA DISTAL CLINDRICA, LATERAS, ESTERIL, DESCARTAVEL, EMBALAGEM INDIVIDUAL, French, 2 Vias, 14	UNIDADE	23/05/2016	Pregão	20/04/2017	SOLIMED DISTRIBUIDORA DE MEDICAMENTOS E PRODUTOS PARA SAUDE LTDA-EPP	DMEBRAS COMERCIAL HOSPITALAR LTDA	MUNICIPIO DE ALTINOPOLIS	ALTINOPOLIS	SP	50	3.8000	2.4251
BR0435995	ML. PONTA DISTAL, C/1 CONECTOR PADRÃO, C/1 ESTERIL, DESCARTAVEL, EMBALAGEM INDIVIDUAL, Sonda Trato Urinário, French, 2 Vias, 14	UNIDADE	24/02/2016	Pregão	03/06/2016	DISTRIBUIDORA SALUTTE LTDA - ME	DISTRIBUIDORA SALUTTE LTDA - ME	FUNDO MUNICIPAL DE SAUDE DO MUNICIPIO DE MATARACA-PI	MATARACA	PI	40	4.7500	2.4251
BR0435995	CONECTORES PADRÃO, C/1 BALÃO CERCA 5 ML, PONTA DISTAL CLINDRICA, LATERAS, ESTERIL, DESCARTAVEL, EMBALAGEM INDIVIDUAL, French, 2 Vias, 14	UNIDADE	07/07/2016	Tomada de Preços	28/11/2016	STARIMED ARTISOS MEDICOS HOSPITALARES LTDA	SÃO MARCOS DISTRIBUIDORA DE MEDICAMENTOS, EQUIPAMENTOS E MATERIAIS ODONTOLÓGICOS LTDA	FUNDO MUNICIPAL DE SAUDE BONFIM DO PAULI	BONFIM DO PAULI	PI	12	5.3700	2.4251
BR0435995	ML. PONTA DISTAL, C/1 CONECTOR PADRÃO, C/1 ESTERIL, DESCARTAVEL, EMBALAGEM INDIVIDUAL, Sonda Trato Urinário, French, 2 Vias, 14	UNIDADE	31/05/2016	Pregão	05/08/2016	LAMEIRO COMERCIAL E SERVIÇOS LTDA	BENEDITO NETO DE SOUSA FEITOSA - EPP	MUNICIPIO DE BAIXA GRANDE DO RIBEIRO	BAIXA GRANDE DO RIBEIRO	PI	435	6.0084	2.4251
BR0435995	CONECTORES PADRÃO, C/1 BALÃO CERCA 5 ML, PONTA DISTAL CLINDRICA, LATERAS, ESTERIL, DESCARTAVEL, EMBALAGEM INDIVIDUAL, French, 2 Vias, 14	UNIDADE	20/03/2017	Dispensa de Licitação	20/03/2017	COLOPLAST DO BRASIL LTDA	D & V COMERCIO DE MATERIAL HOSPITALAR LTDA-ME	FUNDO MUNICIPAL DE SAUDE DO MUNICIPIO DE MILHA	MILHA	CE	30	6.4000	2.4251

Observações

Média Ponderada

Emprega a média simples e o desvio-padrão dos preços unitários para desconsiderar os registros com preços unitários menores que a subtração do primeiro pelo segundo e maiores que a soma de ambos. Dos registros restantes, apura-se o quociente do valor total das transações pela quantidade total vendida. Ref.: Estatística para Economistas - 3ª Edição. Roldão Hoffmann - Pág. 39. Estes registros com preços unitários extremos são, em muitos casos, resultado de erros de digitação e, portanto, esta seleção homogênea e aumenta a consistência desta medida representativa.

Fale conosco: (61) 3315 - 3990 bps@saude.gov.br
(61) 3315 - 3991 www.saude.gov.br/banco



Ministério da Saúde

Item 476

Item 477

R\$ 6,12

001213

CODIGO BR	DESCRICAO ITEM	UNIDADE DE FORNECIMENTO	DADOS DA COMPRA		FABRICANTE	FORNECEDOR	DADOS DA INSTITUICAO		PRECIO UNITARIO	MEDIA PONDERADA
			DATA COMPRA	MODALIDADE DA COMPRA			NOME DA INSTITUICAO	MUNICIPIO		
BR043999	SONDA TRATO URINARIO, FOLEY, SILICONE, 16	UNIDADE	12/04/2017	Pregão	TKL IMPORTACAO E EXPORTACAO DE PRODUTOS PARA CLINICAS E HOSPITALARES LTDA	L G PRODUTOS HOSPITALARES LTDA - ME	FUNDO MUNICIPAL DE SAUDE SANTA CECILIA	SANTA CECILIA	4,3000	1,8755
BR043999	CONECTORES PADRAO, C/ BALAO CERCA 5 ML, PONTA DISTAL CILINDRICA	UNIDADE	24/02/2016	Pregão	DISTRIBUIDORA SALUTITE LTDA - ME	DISTRIBUIDORA SALUTITE LTDA - ME	FUNDO MUNICIPAL DE SAUDE DO MUNICIPIO DE MATARACA-PB	MATARACA	4,7500	1,8755
BR043999	SONDA TRATO URINARIO, FRENCH, 2 VIAS, CONEXO, C/ BALAO CERCA 5 ML, PONTA DISTAL CILINDRICA	UNIDADE	20/03/2017	Dispensa de Licitação	COLORLAST DO BRASIL LTDA	R. L. COMERCIO DE MATERIAIS HOSPITALAR LTDA ME	FUNDO MUNICIPAL DE SAUDE DO MUNICIPIO DE MILHA	MILHA	6,4000	1,8755
BR043999	LATERAIS, ESTERIL, DESCARTAVEL, EMBALAGEM	UNIDADE	29/02/2016	Pregão	MARK MED INDUSTRIA E COMERCIO LTDA	3A DISTRIBUIDORA DE MEDICAMENTOS LTDA	FUNDO MUNICIPAL DE SAUDE	ARACAZES	7,2100	1,8755
BR043999	CONECTORES PADRAO, C/ PONTA DISTAL CILINDRICA, LATERAIS, ESTERIL, DESCARTAVEL, EMBALAGEM	UNIDADE	08/03/2017	Cota de Preços	EMBRAMED INDUSTRIA E COMERCIO DE PRODUTOS HOSPITALARES LTDA	C.B.S. MEDICO CIENTIFICA DE ASSIS S/A	HOSPITAL INFANTIL FRANCISCO DE ASSIS	ITAPEMIRIM	48,1600	1,8755

Observações

"Média Ponderada

Emprega a média simples e o desvio-padrão dos preços unitários para desconsiderar os registros com preços unitários menores que a subtração do primeiro pelo segundo e maiores que a soma de ambos. Dos registros restantes, apura-se o quociente do valor total das transações pela quantidade total vendida. Nel.: Estatística para Economistas - 3ª Edição, Rodolfo Hohmann - Pág. 39. Estes registros com preços unitários extremos são, em muitos casos, resultado de erros de especificação ou de digitação e, portanto, esta seleção homogeneiza e aumenta a consistência desta medida representativa."

Fale conosco: (61) 3315 - 3990 bps@saude.gov.br
(61) 3315 - 3991 www.saude.gov.br/banco



Ministério da Saúde

Item 477

Item 478

R\$ 6,0866

01214

CÓDIGO	DESCRIÇÃO ITEM	DADOS DE FORNECIMENTO			DADOS DA COMPRA			DADOS DO FABRICANTE/FORNECEDOR			DADOS DA INSTITUIÇÃO			PREÇO UNITÁRIO	
		UNIDADE	DATA COMPRA	MODALIDADE DA COMPRA	DATA INSCRIÇÃO	FABRICANTE	FORNECEDOR	NOME DA INSTITUIÇÃO	MUNICÍPIO	UF	CQT. ITENS COMPRADOS	PAGO	MÉDIA PONDERADA		
BR0435997	ML. PONTA DISTAL CONECTOR PADRÃO, C/ ESTERILIZADO, PONTA DISTAL CLINDRICA, EMBALAGEM INDIVIDUAL, Sonda, Tratamento Urinário, Foley, Silicone, 18	UNIDADE	06/08/2016	Pregão	17/10/2016	LAMEDO COMERCIAL E SERVIÇOS LTDA	ALTERMED MATERIAL MEDICO HOSPITALAR LTDA	MUNICÍPIO DA LAPA	LAPA	PR	2200	3.1700	2.3996		
BR0435997	CONECTORES PADRÃO, C/ BALAO CERCA 5 ML., PONTA DISTAL CLINDRICA, LATERAIS, ESTERILIZADO, EMBALAGEM INDIVIDUAL, Sonda, Tratamento Urinário, Foley, Silicone, 18	UNIDADE	13/04/2016	Pregão	04/08/2016	LAMEDO COMERCIAL E SERVIÇOS LTDA	P. P. F. DE ARAUJO - ME	FUNDO MUNICIPAL DE SAUDE DE AURORA DO PARA	AURORA DO PARA	PA	2000	3.1800	2.3996		
BR0435997	CONECTORES PADRÃO, C/ BALAO CERCA 5 ML., PONTA DISTAL CLINDRICA, LATERAIS, ESTERILIZADO, EMBALAGEM INDIVIDUAL, Sonda, Tratamento Urinário, Foley, Silicone, 18	UNIDADE	15/07/2016	Pregão	20/10/2016	LAMEDO COMERCIAL E SERVIÇOS LTDA	D E A FARMALTA - EPP	FUNDO MUNICIPAL DE SAUDE DE LAGOA DA CANOA - TRMS/C	LAGOA DA CANOA	AL	100	3.2042	2.3996		
BR0435997	CONECTORES PADRÃO, C/ BALAO CERCA 5 ML., PONTA DISTAL CLINDRICA, LATERAIS, ESTERILIZADO, EMBALAGEM INDIVIDUAL, Sonda, Tratamento Urinário, Foley, Silicone, 18	UNIDADE	11/12/2015	Pregão	24/01/2017	LAMEDO COMERCIAL E SERVIÇOS LTDA	PHOSPODONT LTDA	FUNDO MUNICIPAL DE SAUDE DE GOIANINHA	GOIANINHA	RN	1000	3.2222	2.3996		
BR0435997	CONECTORES PADRÃO, C/ BALAO CERCA 5 ML., PONTA DISTAL CLINDRICA, LATERAIS, ESTERILIZADO, EMBALAGEM INDIVIDUAL, Sonda, Tratamento Urinário, Foley, Silicone, 18	UNIDADE	13/07/2016	Pregão	06/09/2016	STARMED ARTIFICIOS MEDICOS HOSPITALARES LTDA	STARMED ARTIFICIOS MEDICOS HOSPITALARES LTDA	FUNDACAO MUNICIPAL DE SAUDE PUBLICA DE PAULO FRONTIN	PAULO FRONTIN	PR	60	3.2600	2.3996		
BR0435997	CONECTORES PADRÃO, C/ BALAO CERCA 5 ML., PONTA DISTAL CLINDRICA, LATERAIS, ESTERILIZADO, EMBALAGEM INDIVIDUAL, Sonda, Tratamento Urinário, Foley, Silicone, 18	UNIDADE	21/06/2016	Pregão	05/12/2016	LAMEDO COMERCIAL E SERVIÇOS LTDA	MIRASSOL MED COMERCIO DE MEDICAMENTOS - EIRELI	MUNICÍPIO DE SANTOPOULIS DO AGUAPEI	SANTOPOULIS DO AGUAPEI	SP	40	3.4000	2.3996		
BR0435997	CONECTORES PADRÃO, C/ BALAO CERCA 5 ML., PONTA DISTAL CLINDRICA, LATERAIS, ESTERILIZADO, EMBALAGEM INDIVIDUAL, Sonda, Tratamento Urinário, Foley, Silicone, 18	UNIDADE	14/10/2016	Pregão	14/10/2016	MEDX INDUSTRIA E COMERCIO LTDA	MIRASSOL MED COMERCIO DE MEDICAMENTOS - EIRELI	MUNICÍPIO DE MIRANTE DO PARANAIPANEMA	MIRANTE DO PARANAIPANEMA	SP	200	4.1800	2.3996		
BR0435997	CONECTORES PADRÃO, C/ BALAO CERCA 5 ML., PONTA DISTAL CLINDRICA, LATERAIS, ESTERILIZADO, EMBALAGEM INDIVIDUAL, Sonda, Tratamento Urinário, Foley, Silicone, 18	UNIDADE	12/04/2017	Pregão	26/04/2017	TKL IMPORTACAO E EXPORTACAO DE PRODUTOS MEDICOS E HOSPITALARES LTDA	L.G. PRODUTOS HOSPITALARES LTDA - ME	FUNDO MUNICIPAL DE SAUDE SANTA CECILIA	SANTA CECILIA	PB	50	4.3000	2.3996		
BR0435997	CONECTORES PADRÃO, C/ BALAO CERCA 5 ML., PONTA DISTAL CLINDRICA, LATERAIS, ESTERILIZADO, EMBALAGEM INDIVIDUAL, Sonda, Tratamento Urinário, Foley, Silicone, 18	UNIDADE	24/02/2016	Pregão	03/08/2016	DISTRIBUIDORA SALUTTE LTDA - ME	DISTRIBUIDORA SALUTTE LTDA - ME	FUNDO MUNICIPAL DE SAUDE DO MUNICÍPIO DE MATARACA-PB	MATARACA	PB	40	4.7500	2.3996		
BR0435997	CONECTORES PADRÃO, C/ BALAO CERCA 5 ML., PONTA DISTAL CLINDRICA, LATERAIS, ESTERILIZADO, EMBALAGEM INDIVIDUAL, Sonda, Tratamento Urinário, Foley, Silicone, 18	UNIDADE	01/01/2016	Pregão	24/07/2016	DESCARPACK DESCARTAVES DO BRASIL LTDA	L.P. COMERCIO E PRESTACAO DE SERVICO LTDA - EPP	FUNDO MUNICIPAL DE SAUDE SANTO ANTONIO DO LEVERGER	SANTO ANTONIO DO LEVERGER	MT	26	4.9000	2.3996		
BR0435997	CONECTORES PADRÃO, C/ BALAO CERCA 5 ML., PONTA DISTAL CLINDRICA, LATERAIS, ESTERILIZADO, EMBALAGEM INDIVIDUAL, Sonda, Tratamento Urinário, Foley, Silicone, 18	UNIDADE	01/01/2016	Pregão	24/07/2016	DESCARPACK DESCARTAVES DO BRASIL LTDA	L.P. COMERCIO E PRESTACAO DE SERVICO LTDA - EPP	FUNDO MUNICIPAL DE SAUDE SANTO ANTONIO DO LEVERGER	SANTO ANTONIO DO LEVERGER	MT	12	4.9000	2.3996		

Item 478

Seja bem vindo! Faça seu login (login/) ou cadastre-se (cadastro/).



Home (http://www.hospitalardistribuidora.com.br)

Cadastro (cadastro/)

Como Comprar (conteudo/como-comprar/14) Mens Pedidos (login/ Seguranca

(conteudo/seguranca/16) Fale Conosco (atendimento/email)

(http://www.hospitalardistribuidora.com.br)

Meu Carrinho (carrinho) http://www.hospitalardistribuidora.com.br/carrinho/



Pesquisar um Produto

► Categorias

- AGULHAS (categoria/agulhas/2107)
- HIPODERMICAS (categoria/agulhas-hipodermicas/2473)
- PAPA COLETA DE SANGUE A VACUO (categoria/agulhas-para-coleta-do-sangue-a-vacu/2472)
- PARA RACUI (categoria/agulhas-para-racui/2478)
- PARA SUTURA (categoria/agulhas-para-sutura/2471)
- MODELO B (categoria/agulhas-para-sutura-modelo-b/2484)
- MODELO G (categoria/agulhas-para-sutura-modelo-g/2485)
- MODELO GR (categoria/agulhas-para-sutura-modelo-gr/2486)
- MODELO PB (categoria/agulhas-para-sutura-modelo-pb/2487)
- ALGODÃO (categoria/lpdaos/2113)
- ALMOTOLIA (categoria/almotolia/2114)
- APARELHOS (categoria/aparelhos/2115)
- APARELHOS PARA DERMATOLOGIA (categoria/aparelhos-aparelhos-para-dermatologia/2448)
- APARELHOS PARA OFTALMOLOGIA (categoria/aparelhos-aparelhos-para-oftalmologia/2445)
- APARELHOS PARA OTORRINOLARINGOLOGIA (categoria/aparelhos-aparelhos-para-otorrinolaringologia/2446)
- BARBEAR (categoria/aparelhos-barbear/2117)
- DESFILADORES (categoria/aparelhos-desfiladores/2389)
- INALADORES E NEBULIZADORES (categoria/aparelhos-inaladores-e-nebulizadores/4134)
- PRESSÃO (categoria/aparelhos-pressao/2118)
- AVALIOCCOS (categoria/aparelhos-avalioccos/4131)

Home (/) / SONDAS (categoria/sondas/2305) / FOLEY (categoria/sondas-foley/3453) / SONDA DE FOLEY 2 VIAS (produto/sonda-de-foley-2-vias/6466)

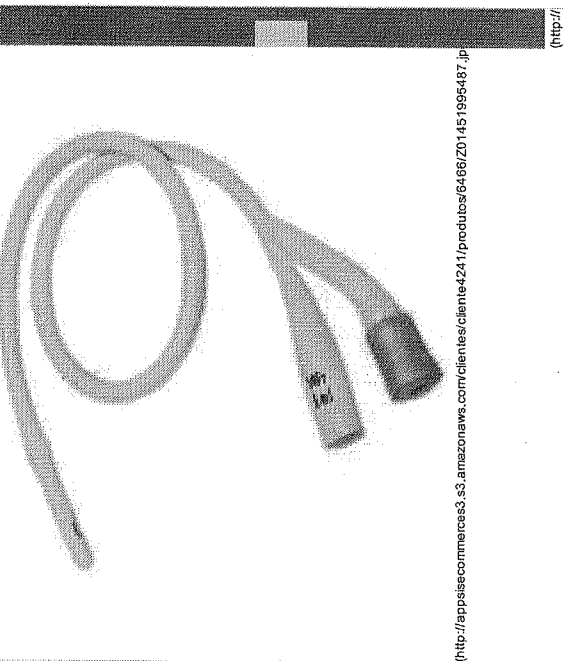

(http://appsiscommerces3.s3.amazonaws.com/clientes/cliente42417/produtos/6466/2014519956487.jp

(http://

SONDA DE FOLEY 2 VIAS

0

Disponibilidade: IMEDIATA

FABRICANTE: SOLIDOR/ ADVANTIVE / CIRUFOLEY (*)Marca sujeita a disponibilidade no momento da compra.

Selecione uma opção

Número: 08 (PEDIÁTRICA)

Número: 10 (PEDIÁTRICA)

Número: 12

Número: 14

Número: 16

Número: 18

Número: 20

Número: 22

Número: 24

por **R\$8,46**
em até 1x de R\$8,46 sem juros
ou R\$8,21 a vista

Economia de: R\$0,25

Adicionar ao carrinho

Formas pagamento parcelado

em até 1x de R\$8,46 sem juros

Item 479 = R\$ 5,1200
001216

Item
Código: BR0438078
Descrição do Item: Sonda Tratamento Urinário, Foley, Silicone, 20 French, 2 Vias, Conectores Padrão, C/ Balão Cerca 30 ML, Ponta Distal Cilíndrica Fechada, C/ Orifícios Laterais, Esteril, Embalagem Individual
Unidade de Fornecimento:
Grupo:
Classe:
UF:
Município:
PDM:

Base de dados BPS

CÓDIGO BR	DADOS DO ITEM		DADOS DA COMPRA		DADOS DO FORNECEDOR		DADOS DA INSTITUIÇÃO			PREÇO UNITÁRIO			
	DESCRIÇÃO ITEM	UNIDADE	DATA COMPRA	MODALIDADE DA COMPRA	DATA INSCRIÇÃO	FABRICANTE	FORNecedor	NOME DA INSTITUIÇÃO	MUNICÍPIO	UF	QTD ITENS CONTRATADOS	PASSO	MÉDIA PONDERADA
BR0438078	SONDA TRATO URINÁRIO, FOLEY, SILICONE, 20 FRENCH, 2 VIAS, CONECTORES PADRÃO, C/ BALÃO CERCA 30 ML, PONTA DISTAL CILÍNDRICA FECHADA, C/ ORIFÍCIOS LATERAIS, ESTERIL, EMBALAGEM INDIVIDUAL	UNIDADE	13/04/2016	Pregão	07/03/2017	LAMED COMERCIAL E SERVIÇOS LTDA	LAMED DISTRIBUIDORA DE MEDICAMENTOS E MATERIAL MEDICO HOSPITALAR LTDA	FUNDO MUNICIPAL DE SAUDE DE CAMPINA GRANDE	CAMPINA GRANDE	PB	6000	2,3200	3,4417
BR0438078	SONDA TRATO URINÁRIO, FOLEY, SILICONE, 20 FRENCH, 2 VIAS, CONECTORES PADRÃO, C/ BALÃO CERCA 30 ML, PONTA DISTAL CILÍNDRICA FECHADA, C/ ORIFÍCIOS LATERAIS, ESTERIL, EMBALAGEM INDIVIDUAL	UNIDADE	11/12/2015	Pregão	24/01/2017	LAMED COMERCIAL E SERVIÇOS LTDA	PHOSPODON LTDA	FUNDO MUNICIPAL DE SAUDE DE GOIANINHA	GOIANINHA	RN	1000	3,2200	3,4417
BR0438078	SONDA TRATO URINÁRIO, FOLEY, SILICONE, 20 FRENCH, 2 VIAS, CONECTORES PADRÃO, C/ BALÃO CERCA 30 ML, PONTA DISTAL CILÍNDRICA FECHADA, C/ ORIFÍCIOS LATERAIS, ESTERIL, EMBALAGEM INDIVIDUAL	UNIDADE	21/09/2016	Pregão	28/12/2016	JOAOED COMERCIO DE MATERIAS CIRURGICAS LTDA	PRO-REMEDIOS DISTRIBUIDORA DE PRODUTOS FARMACEUTICOS E COSMETICOS IRELLI - ME	MUNICIPIO DE PEDERNEIRAS	PEDERNEIRAS	SP	100	3,4000	3,4417
BR0438078	SONDA TRATO URINÁRIO, FOLEY, SILICONE, 20 FRENCH, 2 VIAS, CONECTORES PADRÃO, C/ BALÃO CERCA 30 ML, PONTA DISTAL CILÍNDRICA FECHADA, C/ ORIFÍCIOS LATERAIS, ESTERIL, EMBALAGEM INDIVIDUAL	UNIDADE	19/04/2016	Pregão	24/11/2016	SOLIMED DISTRIBUIDORA DE MEDICAMENTOS E PRODUTOS PARA SAUDE LTDA-EPP	REALIMED DISTRIBUIDORA LTDA-EPP	FUNDO MUNICIPAL DE SAUDE DE SAO PEDRO DO IGUAÇU	SAO PEDRO DO IGUAÇU	PR	30	3,7900	3,4417
BR0438078	SONDA TRATO URINÁRIO, FOLEY, SILICONE, 20 FRENCH, 2 VIAS, CONECTORES PADRÃO, C/ BALÃO CERCA 30 ML, PONTA DISTAL CILÍNDRICA FECHADA, C/ ORIFÍCIOS LATERAIS, ESTERIL, EMBALAGEM INDIVIDUAL	UNIDADE	28/03/2016	Pregão	06/06/2016	LABOR IMPORT COM. IMPORT. EXPORT. LTDA.	BIONED PRODUTOS MEDICOS E HOSPITALARES LTDA - EPP	MUNICIPIO DE SIMOES SECRETARIA DE SAUDE	SIMOES	PI	300	4,1800	3,4417
BR0438078	SONDA TRATO URINÁRIO, FOLEY, SILICONE, 20 FRENCH, 2 VIAS, CONECTORES PADRÃO, C/ BALÃO CERCA 30 ML, PONTA DISTAL CILÍNDRICA FECHADA, C/ ORIFÍCIOS LATERAIS, ESTERIL, EMBALAGEM INDIVIDUAL	UNIDADE	12/04/2017	Pregão	26/04/2017	TRU IMPORTACAO E EXPORTACAO DE PRODUTOS MEDICOS E HOSPITALARES LTDA	LIG PRODUTOS HOSPITALARES LTDA - ME	FUNDO MUNICIPAL DE SAUDE SANTA CECILIA	SANTA CECILIA	PB	50	4,3000	3,4417

Observações

*Média Ponderada

Envie a média simples e o desvio-padrão dos preços unitários para desconsiderar os registros com preços unitários menores que a subtração do primeiro pelo segundo e maiores que a soma dos ambos. Dos registros restantes, apure-se o quociente do valor total das transações pela quantidade total vendida. Ref.: Estatística para Economistas - 3ª Edição. Ródiolo Hoffmann - Pág. 38. Estes registros com preços unitários extremos são, em muitos casos, resultado de erros de especificação ou de digitação e, portanto, esta seleção homogênea e aumenta a consistência desta medida representativa.

Faite conosco: (61) 3315 - 3990 bps@saude.gov.br
(61) 3315 - 3991 www.saude.gov.br/banco



Ministério da Saúde

Item 479

Sonda Foley em látex
Modelo: 2 Vias
Número: 20 c/ Balão: 30CC
Marca: Solidor
Preço por unidade

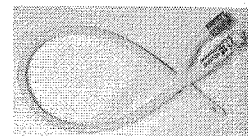

Ref:05359

Por R\$ 6,90

10x de R\$ 0,69 sem juros

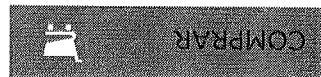

712107

Handwritten signature or mark.

Item 481

R\$ 6,4061

01219

CODIGO BR	DADOS DO ITEM		DADOS DE FORNECIMENTO		DADOS DA COMPRA		DADOS DA COBERTURA		DADOS DO FABRICANTE/FORNECEDOR		DADOS DA INSTITUICAO		PRECO UNITARIO	
	DESCRIÇÃO ITEM	UNIDADE	DATA COMPRA	MODALIDADE DA COMPRA	DATA INSCRIÇÃO	FABRICANTE	FORNECEDOR	NOME DA INSTITUICAO	MUNICIPIO	UF	QTD ITENS COMPRADOS	PAGO	MEDIA PONDERADA	
BR0438001	ML PONTA DISTAL CILINDRICA FECHADA, C/ CONECTOR, 5 ML, PONTA ESTERIL, DESCARTAVEL, EMBALAGEM INDIVIDUAL, Sonda, Tratado Urinário, Foley, Silicone, 12	UNIDADE	14/03/2016	Pregão	31/03/2017	LAMEDIO COMERCIAL E SERVIÇOS LTDA	ASSUNCAO & MORETTO LTDA - EPP	FUNDO MUNICIPAL DE SAUDE MARILUZ		PR	80	4.5000	2.4780	
BR0438001	CONECTORES PADRAO, C/ BALAO CERCA 5 ML, PONTA DISTAL CILINDRICA, FECHADA, C/ ORIFÍCIOS LÍQUIDOS, DESCARTAVEL, EMBALAGEM INDIVIDUAL, Sonda, Tratado Urinário, Foley, Silicone, 12	UNIDADE	24/02/2016	Pregão	03/08/2016	DISTRIBUIDORA SALUTTE LTDA - ME	DISTRIBUIDORA SALUTTE LTDA - ME	FUNDO MUNICIPAL DE SAUDE DO MUNICIPIO DE MATRACA-PE		PB	40	4.7500	2.4780	
BR0438001	CONECTORES PADRAO, C/ BALAO CERCA 5 ML, PONTA DISTAL CILINDRICA FECHADA, C/ ORIFÍCIOS LÍQUIDOS, DESCARTAVEL, EMBALAGEM INDIVIDUAL, Sonda, Tratado Urinário, Foley, Silicone, 12	UNIDADE	31/03/2016	Pregão	09/08/2016	LAMEDIO COMERCIAL E SERVIÇOS LTDA	BERNITO NETO DE SOUSA FEITOSA - EPP	MUNICIPIO DE BARRA GRANDE DO RIBEIRO		PI	435	6.0084	2.4780	

Item 481

Observações

Media Ponderada

Emprega a média simples e o desvio-padrão dos preços unitários para desconsiderar os registros com preços unitários menores que a subtração do primeiro pelo segundo e maiores que a soma de ambos. Dos registros restantes, apura-se o quociente do valor total das transações pela quantidade total vendida. RC: Estatística para Economistas - 3ª Edição. Roldão Hoffmann - Pag. 39. Estes registros com preços unitários extremos são, em muitos casos, resultado de erros de especificação ou de digitação e, portanto, esta seleção homogeneiza e aumenta a consistência desta medida representativa.

Fale conosco: (61) 3315 - 3990 bps@saude.gov.br
(61) 3315 - 3991 www.saude.gov.br/banco



Ministério da Saúde

18 3221 2232

Seja bem vindo! Faça seu login (logIn) ou cadastre-se (cadastro).

Home (http://www.hospitalardistribuidora.com.br) Empresa (contendo/empresa/12) Cadastro (cadastro/

Como Comprar (contendo/como-comprar/4) Meus Pedidos (logIn) Segurança

(contendo/seguranca/16) Fale Conosco (atendimento/email)

Search bar with placeholder text 'Pesquisar um Produto' and a magnifying glass icon.

Menu Carrinho (http://www.hospitalardistribuidora.com.br/carrinho)

Home (/) / SONDAS (categoria/sondas/2305) / FOLEY (categoria/sondas-foley/3453) / SONDA DE FOLEY 2 VIAS (produto/sonda-de-foley-2-

Categories

AGULHAS (categoria/agulhas/2107)

HIPODERMICAS (categoria/agulhas-hipodermicas/3473)

PARA COLETA DE SANGUE A (categoria/agulhas-para-coleta-de-sangue-a/3472)

PARA FACIL (categoria/agulhas-para-facil/3476)

PARA SUTURA (categoria/agulhas-para-sutura/3477)

MODELO B (categoria/agulhas-modelo-b/3454)

MODELO G (categoria/agulhas-modelo-g/3455)

MODELO GR (categoria/agulhas-modelo-gr/3456)

MODELO FB (categoria/agulhas-modelo-fb/3457)

ALGODAO (categoria/algodao/213)

ALMOTOLA (categoria/almotola/214)

APPARELHOS (categoria/apparelhos/215)

APPARELHOS PARA DERMATOLOGIA (categoria/apparelhos-para-dermatologia/3445)

APPARELHOS PARA OPTALMOLOGIA (categoria/apparelhos-para-optalmo-logia/3446)

APPARELHOS PARA OTORRINOLARINGOLOGIA (categoria/apparelhos-para-otorrinolaringologia/3447)

APPARELHOS PARA BARBEAR (categoria/apparelhos-para-barbear/3448)

DESBRANADORES (categoria/brancadores/3369)

INMADRES E INMADRES (categoria/inmadres/3369)

APPARELHOS PARA DENTELADORA (categoria/apparelhos-para-denteladora/4134)

APPARELHOS PARA PASSAR (categoria/apparelhos-para-passar/2115)

ANALOGICOS (categoria/apparelhos-analogicos/2115)

DIGITIS (categoria/apparelhos-digitis/4131)

PECAS (categoria/peças/3123)

JUAGUETES (categoria/juaguetes/3449)

ARMARIOS (categoria/armarios/2118)

ATADURAS (categoria/ataduras/2119)

(categoria/2119)

(categoria/2119)

(categoria/2119)

(categoria/2119)

(categoria/2119)

(categoria/2119)

(categoria/2119)

(categoria/2119)

(categoria/2119)

(categoria/2119)

(categoria/2119)

(categoria/2119)

(categoria/2119)

(categoria/2119)

(categoria/2119)

(categoria/2119)

(categoria/2119)

(categoria/2119)

(categoria/2119)

(categoria/2119)

(categoria/2119)

(categoria/2119)

(categoria/2119)

(categoria/2119)

(categoria/2119)

(categoria/2119)



(http://www.hospitalardistribuidora.com.br)

Menu Carrinho (http://www.hospitalardistribuidora.com.br/carrinho)

Adicionar ao carrinho

por R\$8,46 em até 1x de R\$8,46 sem juros ou R\$8,21 à vista

- Lista de números de produtos: Número: 24, Número: 22, Número: 20, Número: 18, Número: 16, Número: 14, Número: 12, Número: 10 (PEDIÁTRICA), Número: 08 (PEDIÁTRICA)

Disponibilidade: IMEDIATA FABRICANTE: SOLIDOR / ADVANTIVE / CIRUFLEY (*)Marca sujeita a disponibilidade no momento da compra.

Indicar produto, Adicionar aos favoritos, Dúvida

SONDA DE FOLEY 2 VIAS

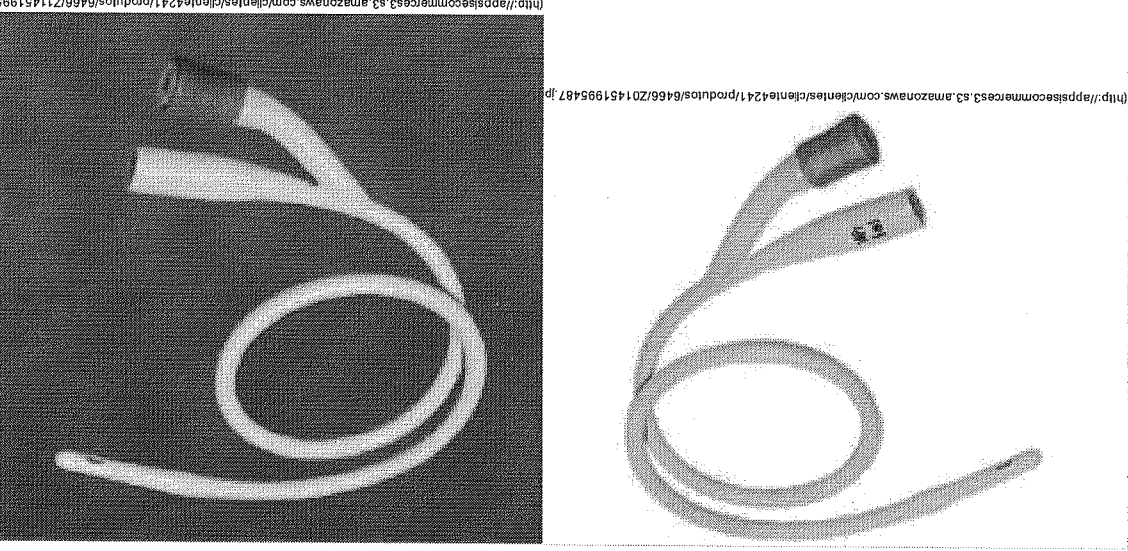
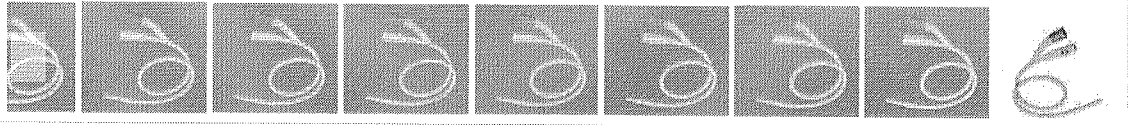

022100

X
10000

Item 482

DADOS DO ITEM				DADOS DA COMPARA				DADOS DO FABRICANTE/FORNECEDOR				DADOS DA INSTITUICAO				PREÇO UNITARIO			
CODIGO BR	DESCRIÇÃO ITEM	UNIDADE DE FORNECIMENTO	DATA COMPARA	MODALIDADE DA COMPARA	DATA INSCRIÇÃO	FABRICANTE	FONECEDOR	NOME DA INSTITUICAO	MUNICIPIO	UF	QTD ITENS COMPRADOS	PREÇO	MEDIA POR UNIDADE						
BR043999	CRIFIOS LATERAIS, ESTERIL, DESCARTAVEL, EMBALAGEM INDIVIDUAL, 2 VAS, CONECTORES	UNIDADE	01/01/2016	Preço	24/07/2016	DESCARTAVES NON WOVEN IMPORTACAO E EXPORTACAO LTDA	L.P. COMERCIO E PRESTACAO DE SERVICO LTA - EPP	FUNDO MUNICIPAL DE SAUDE	SANTO ANTONIO DO LEVENGER	MT	28	1.000	0,5572						
BR043998	CRIFIOS LATERAIS, ESTERIL, DESCARTAVEL, EMBALAGEM INDIVIDUAL, 2 VAS, CONECTORES	UNIDADE	01/01/2016	Preço	24/07/2016	DESCARTAVES DO BRASIL LTDA	L.P. COMERCIO E PRESTACAO DE SERVICO LTA - EPP	FUNDO MUNICIPAL DE SAUDE	SANTO ANTONIO DO LEVENGER	MT	8	1.000	0,5572						
BR043996	CRIFIOS LATERAIS, ESTERIL, DESCARTAVEL, EMBALAGEM INDIVIDUAL, 2 VAS, CONECTORES	UNIDADE	02/02/2016	Preço	22/04/2016	BIOGAN INDUSTRIAL E PRODUTOS OPDONTOLÓGICOS LTDA	DISTRIBUIDORA DE MEDICAMENTOS SAUDE & VIDIA LTDA - EPP	MUNICIPIO DE SAO JOAO DA FRONTERA - SEC MUNIC DE SAUDE E PROMOCAO SOCIAL	SANTO ANTONIO DO LEVENGER	PI	25	1.1600	0,5572						
BR043999	CRIFIOS LATERAIS, ESTERIL, DESCARTAVEL, EMBALAGEM INDIVIDUAL, 2 VAS, CONECTORES	UNIDADE	18/12/2015	Preço	08/07/2016	LAMEDIO COMERCIAL E SERVIÇOS LTDA	MD MATERIAL HOSPITALAR LTA - ME	FUNDO MUNICIPAL DE SAUDE	IOACI	AL	24	2.320	0,5572						
BR043996	CRIFIOS LATERAIS, ESTERIL, DESCARTAVEL, EMBALAGEM INDIVIDUAL, 2 VAS, CONECTORES	UNIDADE	31/05/2016	Preço	09/08/2016	LAMEDIO COMERCIAL E SERVIÇOS LTDA	BEBEMTO NETO DE SOUSA/HEIOSA - EPP	MUNICIPIO DE BAYIA GRANDE DO RIBEIRO	BAYIA GRANDE DO RIBEIRO	PI	435	6,0064	0,5572						

Observações

Média Bordenada

Emprega a média simples e o desvio-padrão dos preços unitários para desconsiderar os registros com preços unitários menores que a soma de ambos. Dos registros restantes, aponta-se o quociente do valor total das transações pela quantidade total vendida. Ref.: Estatística para Economistas - 3ª Edição, Rodolfo Hofmann - Pág. 39. Estes registros com preços unitários extremos são, em muitos casos, resultado de erros de especificação ou de digitação e, portanto, esta seleção homogênea e aumenta a consistência desta medida representativa."

Fale conosco: (61) 3315 - 3990 bps@saude.gov.br
 (61) 3315 - 3991 www.saude.gov.br/banco



R\$ 6,8228

Item - 482

001222
B



Ref: 05152

Por R\$ 6,00
3x de R\$ 2,00 sem juros

Sonda Foley em látex
Modelo: 2 Vias
Número: 08
Balaço: 3-5 cc
Marca: Solidor
Preço por unidade

PRODUTO INDISPONÍVEL

Avise-me quando estiver disponível.



Ref: 03814

Por R\$ 5,20
3x de R\$ 1,73 sem juros

Sonda Foley em látex
Modelo: 2 Vias
Número: 10 c/Balaço: 03-05CC
Marca: Solidor
Preço por unidade

COMPRAR



Ref: 03589

Por R\$ 6,90
3x de R\$ 2,30 sem juros

Sonda Foley em látex
Modelo: 2 Vias
Número: 12 c/Balaço: 05CC
Marca: Solidor
Preço por unidade

COMPRAR



Ref: 00962

Por R\$ 6,90
3x de R\$ 2,30 sem juros

Sonda Foley em látex
Modelo: 2 Vias
Número: 12 c/Balaço: 30CC
Marca: Solidor
Preço por unidade

COMPRAR



Ref: 03904

Por R\$ 6,90
3x de R\$ 2,30 sem juros

Sonda Foley em látex
Modelo: 2 Vias
Número: 14 c/Balaço: 30CC
Marca: Solidor
Preço por unidade

COMPRAR

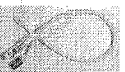

Ref: 03782

Por R\$ 3,70
3x de R\$ 1,23 sem juros

Sonda Foley em látex
Modelo: 2 Vias
Número: 14 c/Balaço: 05CC
Marca: Solidor
Preço por unidade

COMPRAR



Ref: 04010

Por R\$ 6,90
3x de R\$ 2,30 sem juros

Sonda Foley em látex
Modelo: 2 Vias
Número: 16
Balaço: 5
Marca: Solidor
Preço por unidade

COMPRAR



Ref: 01092

Por R\$ 5,00
3x de R\$ 1,67 sem juros

Sonda Foley em látex
Modelo: 2 Vias
Número: 16 c/Balaço: 30CC
Marca: Solidor
Preço por unidade

COMPRAR



Ref: 00164

Por R\$ 6,90
3x de R\$ 2,30 sem juros

Sonda Foley em látex
Modelo: 2 Vias
Número: 16 c/Balaço: 05CC
Marca: Solidor
Preço por unidade



(http://www.hospitalardistribuidora.com.br)

Seja bem vindo! Faça seu login (/login/) ou cadastre-se (/cadastro/).

18 3221 2232

Home (http://www.hospitalardistribuidora.com.br) Empresa (/conteudo/empresa/12) Cadastro (/cadastro/) Como Comprar (/conteudo/como-comprar/14) Meus Pedidos (/login/) Segurança (/conteudo/seguranca/16) Fale Conosco (/atendimento/email/)

Pesquisar um Produto



Meu Carrinho (/carrinho/) 0 http://www.hospitalardistribuidora.com.br

► Categorias

AGULHAS

(/categoria/agulhas/2107)

HIPODERMICAS

(/categoria/agulhas-hipodermicas/3473)

PARA COLETA DE SANGUE A VACUO

(/categoria/agulhas-para-coleta-de-sangue-a-vacu/3472)

PARA RAQUI

(/categoria/agulhas-para-raqui/3476)

PARA SUTURA

(/categoria/agulhas-para-sutura/3471)

MODELO B

(/categoria/agulhas-para-sutura-modelo-b/3484)

MODELO G

(/categoria/agulhas-para-sutura-modelo-g/3485)

MODELO GR

(/categoria/agulhas-para-sutura-modelo-gr/3486)

MODELO PB

(/categoria/agulhas-para-sutura-modelo-pb/3487)

ALGODÃO

(/categoria/algodao/2113)

ALMOTOLIA

(/categoria/almotolia/2114)

APARELHOS

(/categoria/aparelhos/2115)

APARELHOS PARA DERMATOLOGIA

(/categoria/aparelhos-para-dermatologia/3449)

APARELHOS PARA OFTALMOLOGIA

(/categoria/aparelhos-para-oftalmologia/3446)

APARELHOS PARA OTORRINOLARINGOLOGIA

(/categoria/aparelhos-para-otorrinolaringologia/3446)

BARBEAR

(/categoria/aparelhos-barbear/2117)

DÉSFIBRILADORES

(/categoria/aparelhos-desfibriladores/3369)

INALADORES E NEBULIZADORES

(/categoria/aparelhos-inaladores-e-nebulizadores/4134)

PRESSÃO

(/categoria/aparelhos-pressao/2116)

ANALÓGICOS

(/categoria/aparelhos-pressao-analogicos/4131)

DIGITAIS

(/categoria/aparelhos-pressao-digita/4130)

PEÇAS

(/categoria/aparelhos-pressao-pecas/3723)

UMIDIFICADORES

(/categoria/aparelhos-umidificadores/4135)

APARELHOS DIVERSOS

(/categoria/aparelhos-diversos/2532)

ARMÁRIOS

(/categoria/armarios/2118)

ATADURAS

(/categoria/ataduras/2119)

Home (/) / SONDAS (/categoria/sondas/2305) / FOLEY (/categoria/sondas-foley/3453) / SONDA DE FOLEY 2 VIAS (/produto/sonda-de-foley-2-

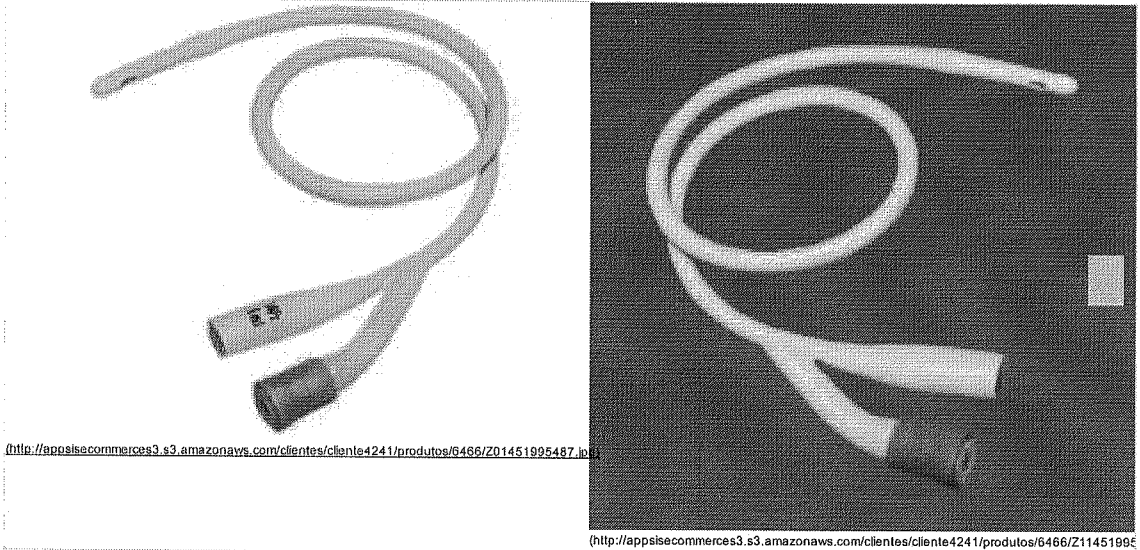

(http://appsitecommerces3.s3.amazonaws.com/clientes/cliente4241/produtos/6466/201451995487.jpg)

(http://appsitecommerces3.s3.amazonaws.com/clientes/cliente4241/produtos/6466/211451995487.jpg)

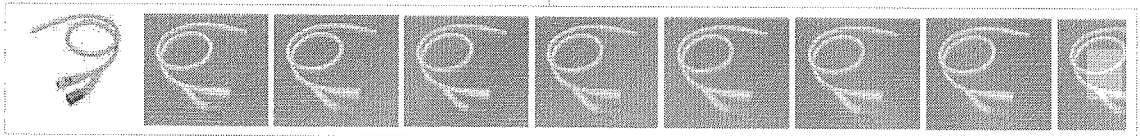

Indicar produto Adicionar aos favoritos Dúvida

SONDA DE FOLEY 2 VIAS

0

Disponibilidade: IMEDIATA

FABRICANTE: SOLIDOR / ADVANTIVE / CIRUFoley (*)Merca sujeita a disponibilidade no momento da compra.

Selecione uma opção

Número: 08 (PEDIÁTRICA)

Número: 10 (PEDIÁTRICA)

Número: 12

Número: 14

Número: 16

Número: 18

Número: 20

Número: 22

Número: 24

por R\$8,46 em até 1x de R\$8,46 sem Juros ou R\$8,21 à vista

Economia de: R\$0,25

Adicionar ao carrinho

formas pagamento parcelado

001224

Item 483 - 485

R\$ 7,700

Item: BR0438838

Código: BR0438838

Descrição do Item: SONDA TRATO URINÁRIO, FOLEY, SILICONE, 16 FRENCH, 3 VIAS, CONECTORES PADRÃO, C/ BALÃO CERCA 30 ML, PONTA DISTAL CILÍNDRICA FECHADA, C/ OMBRINHOS LATERAIS, ESTÉRIL, DESCARTAVEL, EMBALAGEM INDIVIDUAL

Unidade de Fornecimento:

Grupo:

Classe:

UF:

Município:

PDM:

Base de dados BPS

CODIGO BR	DESCRIÇÃO ITEM	UNIDADE DE FORNECIMENTO	DATA COMPRÁ	MODALIDADE DE COMPRÁ	DATA INSERÇÃO	FABRICANTE	FORNecedor	NOME DA INSTITUÇÃO	MUNICÍPIO	UF	QTD ITENS COMPRADOS	PREÇO UNITÁRIO	MEDIA FOMDEPRADA
BR0438838	SONDA TRATO URINÁRIO, FOLEY, SILICONE, 16 FRENCH, 3 VIAS, CONECTORES PADRÃO, C/ BALÃO CERCA 30 ML, PONTA DISTAL CILÍNDRICA FECHADA, C/ OMBRINHOS LATERAIS, ESTÉRIL, DESCARTAVEL, EMBALAGEM INDIVIDUAL	UNIDADE	01/08/2016	Preço	13/03/2017	MEDSONDA - INDUSTRIAL HOSPITALARES DESCARTAVES LTDA	STARMED ARTIGOS MEDICOS HOSPITALARES LTDA	FUNDO MUNICIPAL DE SAUDE DE PIRAQUARA	PIRAQUARA	PR	150	2.8100	2.8780
BR0438838	SONDA TRATO URINÁRIO, FOLEY, SILICONE, 16 FRENCH, 3 VIAS, CONECTORES PADRÃO, C/ BALÃO CERCA 30 ML, PONTA DISTAL CILÍNDRICA FECHADA, C/ OMBRINHOS LATERAIS, ESTÉRIL, DESCARTAVEL, EMBALAGEM INDIVIDUAL	UNIDADE	21/09/2016	Preço	28/12/2016	JOANNEE COMERCIO DE MATERIAS CIRURGICAS LTDA	PRO-SERVIÇOS DISTRIBUIDORA DE FARMACEUTICOS E COSMETICOS EIRELI-ME	MUNICÍPIO DE PEDREINHAS	PEDREINHAS	SP	100	2.2890	2.6780

Observações

Média Ponderada

Entrega a média simples e o desvio-padrão dos preços unitários para desconsiderar os registros com preços unitários menores que a soma de ambos. Dos registros restantes, aponta-se o quociente do valor total das transações pela quantidade total vendida. Ref.: Estatística para Economistas - 3ª Edição. Rodolfo Hoffmann - Pág. 38. Estes registros com preços unitários extremos são, em muitos casos, resultado de erros de especificação ou de digitação e, portanto, esta seleção homogênea e aumenta a consistência desta medida representativa."

Fale conosco: (61) 3315 - 3990 bps@saude.gov.br
 (61) 3315 - 3991 www.saude.gov.br/banco



Item: BR0436837

Código: BR0436837

Descrição do Item: Sonda Trato Urinário, Foley, Silicone, 18 French, 3 Vias, Conectores Padrão, C/ Balão Cerca 30 ml, Ponta Distal Cilíndrica Fechada, C/ Orifícios Laterais Esteril, Descartável, Embalagem Individual

Unidade de Fornecedor:

Grupo:

Classe:

UF:

Município:

PDM:

Base de dados BPS

CODIGO BR	DESCRICAO ITEM	UNIDADE DE FORNECIMENTO	DATA COMPRA	DADOS DA COMPRA		FABRICANTE	FORNECEDOR	DADOS DA INSTITUICAO		PREÇO UNITARIO			
				MODALIDADE DA COMPRA	DA ANSERCÃO			NOME DA INSTITUICAO	MUNICIPIO	UF	QTD ITENS CONTRATADOS	PREÇO	MEIA PODERADA
BR0436837	SONDA TRATO URINARIO, FOLEY, SILICONE, 18 FRENCH, 3 VIAS, CONECTORES PADRAO, C/ BALAO CERCA 30 ML, PONTA DISTAL CILINDRICA FECHADA, C/ ORIFICIOS LATERAIS ESTERIL, DESCARTAVEL, EMBALAGEM INDIVIDUAL	UNIDUOE	14/12/2016	Pregão		FABRICA DE ARTIFATOS DE LATEX SAO ROQUE S/A	INDUSTRIA DE MEDICAMENTOS LTDA - SAUDE	MUNICIPIO DE AGRICOLANDIA - SECRETARIA MUNICIPAL DE SAUDE	AGRICOLANDIA	PI	75	0,0475	0,0475

Observações

Média Ponderada

Emprega a média simples e o desvio-padrão dos preços unitários para desconsiderar os registros com preços unitários menores que a subtração do primeiro pelo segundo e maiores que a soma de ambos. Dos registros restantes, adota-se o quociente do valor total das transações pela quantidade total vendida. Ref.: Estatística para Economistas - 3ª Edição, Rodolfo Hoffmann - Pág. 39. Estes registros com preços unitários extremos são, em muitos casos, resultado de erros de especificação ou de digitação e, portanto, esta seleção homogênea e aumento e consistência desta medida representativa."

001226

A.

Ref:02815



Por
R\$ 7,70
3x de R\$ 2,57 sem juros

Sonda Foley em látex
Modelo: 3 Vias
Número: 16 c/ Balão 30cc
Marca: Solidor
Preço por unidade

COMPRAR

Ref:03929



Por
R\$ 7,70
3x de R\$ 2,57 sem juros

Sonda Foley em látex
Modelo: 3 Vias
Número: 20
Balão: 30CC
Marca: Solidor

COMPRAR

Ref:03930



Por
R\$ 7,70
3x de R\$ 2,57 sem juros

Sonda Foley em látex
Modelo: 3 Vias
Número: 22
Balão: 30CC
Marca: Solidor

COMPRAR

Ref:03928



Por
R\$ 7,70
3x de R\$ 2,57 sem juros

Sonda Foley em látex
Modelo: 3 Vias
Número: 18
Balão: 30CC
Marca: Solidor

COMPRAR

Ref:03931



Por
R\$ 7,70
3x de R\$ 2,57 sem juros

Sonda Foley em látex
Modelo: 3 Vias
Número: 24
Balão: 30CC
Marca: Solidor

COMPRAR

Item 486

R\$ 1.577,9733

001227 ^{3/4}

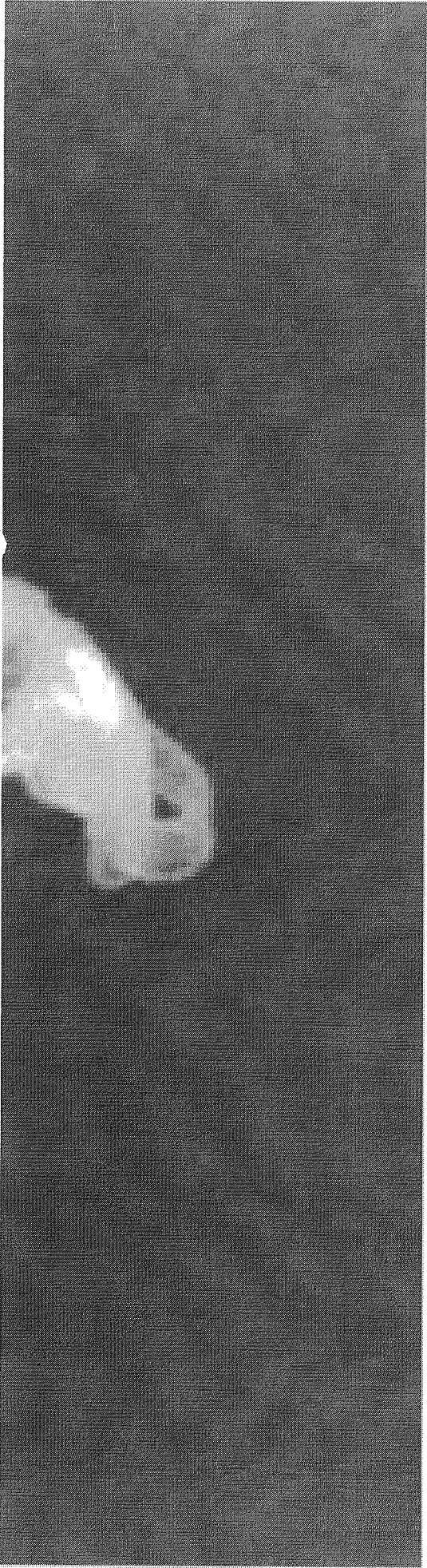

*imagem meramente ilustrativa

KIT DE GASTROSTOMIA 16FR A NÍVEL DA PELE COM BALÃO

KENDALL | KDLL1002-16 FR-08CM

Kit de Gastrostomia 16Fr a Nível da Pele com Balão

Leia mais...

Like 0 Tweetar G+1 0

Por:

R\$ 1.344,00
ou 6x de R\$ 224,00

Preço a vista: R\$ 1.344,00

VER OPÇÕES DE PARCELAMENTO

Tipos

Ref:02415

Sonda para Gastrostomia com Balão
Estéreis
Modelo: Botton (botão) Skin Level (nível
de pele)
Marca: Nutriport - Covidien
Tamanho: 16FR 2,0Cm

Imagem Ilustrativa
Preço por unidade



R\$ ^{Por} 1.519,92
3x de R\$ 506,64 sem juros

COMPRAR 

O que você está procurando?

MEU CARRINHO (1)

Ver todos os departamentos

Equipamentos

Resgate Aquático

Cadeira de Rodas e Higienica

Ortopedicos

Moveis Hospitalares

Oxigenoterapia

Primeiros Socorros - Resgate

Página Inicial | Consumo Hospitalar

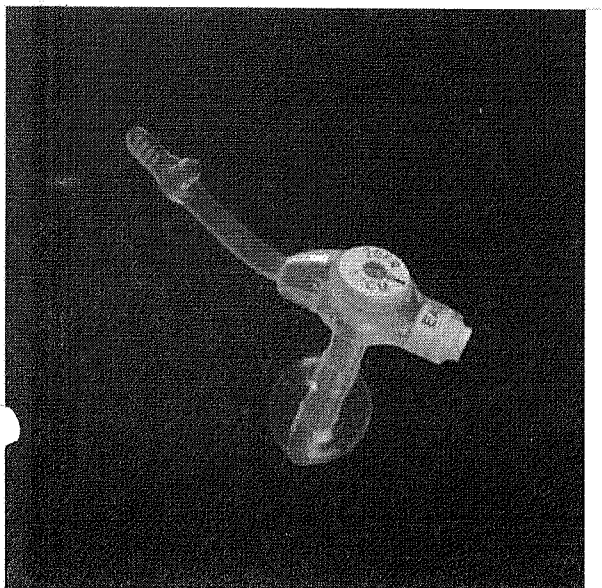

Sonda Gastrostomia Botton Mic Key 16 French 200 mm

Cod. de Referência: 1046

★★★★★ Avalie

R\$ 1.870,00

Por: R\$ 1.590,00

(ou R\$ 1.542,30 para pagamento à vista)

ou 3x de R\$ 530,00 sem juros

[Formas de Parcelamento](#)

Medida

200 mm

COMPRAR

03 a 30 dias úteis

CALCULAR O FRETE NÃO SEI O CEP

Qtd: 1

CEP:

[SIMULAR FRETE](#)

Curtir 0

Compartilhar

(46) 3

Descrição

Sonda ou Tubo de Gastrostomia MIC KEY, Aplicação: Tubo para gastronomia a nível da pele, Material: silicone grau médico com fita radiopaca ao longo do seu comprimento, Forma De Apresentação: embalagem individual, Características Adicionais: balão de silicone para fixação interna, valvulada para enchimento de balão e dispositivo anti-refluxo. Sistema de trava para conexão de sondas extensoras para alimentação. Conjunto completo com tubo para gastronomia, sonda extensora de 12" com pinça, sonda extensora de 12" com pinça para alimentação em bolus, seringa para alimentação 35cc Tamanhos: 0,8 - 1,0 - 1,2 - 1,5 - 1,7 - 2,0 - 2,3 - 2,5 - 2,7 - 3,0 - 3,5 - 4,0 - 4,5 cm Possui linha radiopaca para verificar sua posição Ponta atraumática Balão infla simetricamente - 3 a 5 ml de água Mais curta, mais discreta, mais confortável, mais cômoda Válvula anti refluxo localizada no topo da sonda Extensão forma uma "trava" com a sonda -Acessórios Sem riscos de migração intestinal, melhor aproveitamento da dieta Previne riscos

Life with MIC-KEY* Low-Profile Gastrostomy Fe...



Avaliações e Comentários

Olá visitante. Já é cadastrado? Acesse sua conta.

Meu Cadastro

Meus Pedidos

Fale Conosco

Central de Atendimento



Estou procurando por...

Item 487
001230

R\$ 25,4667

LUVAS

LABORATÓRIO

DIABETES

ESTERILIZAÇÃO

APARELHO DE PRESSÃO

MATERIAL DE CONSUMO

DESCARTÁVEIS

SANEANTES

Você está em: Home > Nutrição Enteral > Sonda de Alimentação Enteral > SONDA DE ALIMENTAÇÃO ENTERAL MEDICONE 10FR POLIURETANO 5000

SONDA DE ALIMENTAÇÃO ENTERAL MEDICONE 10FR POLIURETANO 5000

em 0 avaliações. Dê sua avaliação

Marca: Medicone

Conteúdo: Unidade

Disponibilidade: Disponível em 7 dias

Seção: Nutrição Enteral

Por **R\$ 19,00**

Valor à vista: R\$ 18,05 à vista.

Passe o mouse para ver detalhes

Descrição

SONDA DE ALIMENTAÇÃO ENTERAL 10FR POLIURETANO 5000

Sonda de Poliuretano 5000 foi desenvolvida para proporcionar conforto e segurança na alimentação enteral dos pacientes impossibilitados de receberem sua dieta por meio tradicional.

Com conector em "Y" de ajuste fácil a todos os tipos de equipo e peso distal externo de tungstênio.

Características do produto:

- Produzidas em Poliuretano, são flexíveis e adaptam-se facilmente à anatomia do paciente permitindo uma introdução suave e sem traumas;
- São resistentes e suportam longos períodos em contato com a acidez do suco gástrico sem perder suas propriedades elásticas, podendo permanecer em uso por até quatro meses no paciente;
- Acompanham fio-guia em aço inox para facilitar a colocação da sonda;
- Esterilizadas em óxido de etileno.

Garantia contra defeitos de fabricação.

ESPECIFICAÇÕES TÉCNICAS

- Produto de uso único descartável;
- Contém 01 unidade;
- Reg. ANVISA: 80020550040.

Digite o que você procura



[Acessórios](https://www.agilmedrs.com.br/acessorios) (<https://www.agilmedrs.com.br/acessorios>)

[Linha Hospitalar](https://www.agilmedrs.com.br/linha-hospitalar) (<https://www.agilmedrs.com.br/linha-hospitalar>)

[Medicamentos Especiais](https://www.agilmedrs.com.br/medicamentos-especiais) (<https://www.agilmedrs.com.br/medicamentos-especiais>)

[Nutrição](https://www.agilmedrs.com.br/nutricao) ▾ (<https://www.agilmedrs.com.br/nutricao>)

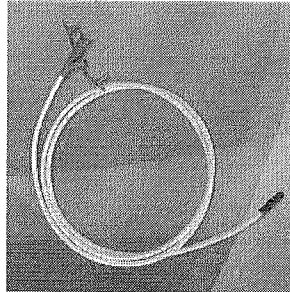

[whatsapp://send?text=Sonda%20de%20Alimenta%C3%A7%C3%A3o%20Enteral%20de%20Poliuretano%20Medicone%2012FR%20http%3A%2F%2Fwww.agilmedrs.com.br/sonda-de-alimentacao-enteral-de-poliuretano-medicone-12fr](https://www.whatsapp.com/send?text=Sonda%20de%20Alimenta%C3%A7%C3%A3o%20Enteral%20de%20Poliuretano%20Medicone%2012FR%20http%3A%2F%2Fwww.agilmedrs.com.br/sonda-de-alimentacao-enteral-de-poliuretano-medicone-12fr)

Comparar

Início (<https://www.agilmedrs.com.br/>) / [Acessórios](https://www.agilmedrs.com.br/acessorios) (<https://www.agilmedrs.com.br/acessorios>) /

Sonda de Alimentação Enteral de Poliuretano Medicone 12FR

Código: 8NC27XRSD

Marca: [Medicone](https://www.agilmedrs.com.br/marca/medicone.html) (<https://www.agilmedrs.com.br/marca/medicone.html>)

R\$ 39,90

Qtde:

1

[Comprar](https://www.agilmedrs.com.br/carrinho/produto/17796769/adicionar) (<https://www.agilmedrs.com.br/carrinho/produto/17796769/adicionar>)

Estoque: Disponível

Calcule o frete

CEP

OK

SONDA DE ALIMENTAÇÃO ENTERAL DE POLIURETANO MEDICONE 12FR

A Sonda Para Alimentação Enteral Medicone foi desenvolvida para proporcionar conforto e segurança durante a alimentação enteral dos pacientes impossibilitados de receberem sua dieta por via oral.

Sobre a sonda:

- Produzida em poliuretano, adapta-se facilmente à anatomia do paciente;
- Composta por tubo radiopaco em toda a sua extensão;
- Acompanha fio-guia em aço inox pré-lubrificado composto por 7 fios trançados e ponta atraumática;
- Ponteira reduzida para proporcionar mais conforto ao paciente.

Vantagens:

- Esterelizadas em óxido de etileno;
- Ponta distal reduzida, proporcionando maior conforto ao paciente;
- Guia pré-lubrificada;
- Baixo custo.

Disponível nos seguintes tamanhos:

MÓDELO	DIÂMETRO	COMPRIMENTO
Pediátrica	06FR	60cm
Infantil	08FR	60cm
Adulto	08FR	105cm
Adulto	10FR	105cm
Adulto	12FR	120cm



Módulo 7 - SONDA DE NUTRIÇÃO ENTERAL ALIMENTAÇÃO ENTERAL Nº10 COM GUIA

SONDA DE NUTRIÇÃO ENTERAL ALIMENTAÇÃO ENTERAL Nº10 COM GUIA

R\$ 71,50

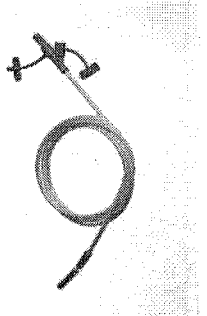

Realizar a vista de acordo com o modelo.
Entrega: Até 12 dias úteis para envio.









COMPRAR Qtd: 1

MAIS IMAGENS



PRODUTOS RELACIONADOS

Exclua os produtos que deseja adicionar ao carrinho ou marcar todos

-  FRASCO PARA NUTRIÇÃO E ALIMENTAÇÃO ENTERAL 100ML BROWSE
R\$11,70
À vista no boleto R\$ 11,53
-  SONDA DE NUTRIÇÃO ENTERAL ALIMENTAÇÃO ENTERAL Nº10 COM GUIA ENBARMED
R\$71,50
ou 2x de R\$35,75
À vista no boleto R\$ 64,35
-  SONDA DE NUTRIÇÃO ENTERAL ALIMENTAÇÃO ENTERAL Nº10 COM GUIA
R\$71,50
ou 2x de R\$35,75
À vista no boleto R\$ 64,35
-  SONDA DE NUTRIÇÃO ENTERAL ALIMENTAÇÃO ENTERAL Nº10 COM GUIA
R\$71,50
ou 2x de R\$35,75
À vista no boleto R\$ 64,35
-  ESPÁTULA FLEXÍVEL 300 X 20 MM
R\$50,55
À vista no boleto R\$ 45,32
-  ELETRODO CERÂMICO ESFERA 2,5MM DIAM - MEDIC
R\$40,70
À vista no boleto R\$ 36,65
-  FRASCO PARA NUTRIÇÃO E ALIMENTAÇÃO ENTERAL 100ML BROWSE
R\$11,09
À vista no boleto R\$ 9,98
-  EQUIPO PARA NUTRIÇÃO ENTERAL ALIMENTAÇÃO ENTERAL GOTELECAZUM
R\$2,42
À vista no boleto R\$ 2,18

Descrição
Informações Adicionais
Comentários
Disponibilidade

Parâmetros: Disponível em estoque no momento e imediato envio. - Permite a introdução de soluções enterais diluídas, água, medicamentos, para os estudos em pacientes impossibilitados de alimentação oral regular. (resistência à ruptura e passagem pelo esfíncter) que possuem sistema gastrointestinal funcionando regularmente.

Características Gerais:

Composição básica

- Sonda enteral em polímero radiopaco, estável, biocompatível, flexível, com ponta distal plástica suavemente arredondada (distância de 10cm) para assegurar ao mesmo tempo, e maleabilidade adequada, com marcação em bolhas a sua extremidade, e conexão proximal com dupla encaixe universal em T, permitindo acesso separado para a realização de medicações, com tarso, com no guia em aço inox pre-lubrificado com resiliência e flexibilidade adequada ao manuseio e de fácil introdução e retirada.

Estabilizado por radiação gama.

Olá visitante. Já é cadastrado? Acesse sua conta.

Meu Cadastro Meus Pedidos Fale Conosco Central de Atendimento



Estou procurando por...

001233

R\$ 27,4333

[LUVAS](#)
[LABORATÓRIO](#)
[DIABETES](#)
[ESTERILIZAÇÃO](#)
[APARELHO DE PRESSÃO](#)
[MATERIAL DE CONSUMO](#)
[DESCARTÁVEIS](#)
[SANEANTES](#)

Você está em: [Home](#) > [Nutrição Enteral](#) > [Sonda de Alimentação Enteral](#) > **SONDA DE ALIMENTAÇÃO ENTERAL NUTRE 12 EMBRAMED**



SONDA DE ALIMENTAÇÃO ENTERAL NUTRE 12 EMBRAMED

em 0 avaliações. Dê sua avaliação

Dispositivo para acessar o estômago ou o duodeno com a finalidade de oferecer suporte nutricional e medicações a pacientes que têm trato gastrointestinal funcional, mas não conseguem manter ingestão oral adequada.

Marca: EMBRAMED **Referência:** 34345
Conteúdo: unidade **Disponibilidade:** Em estoque
Seção: Nutrição Enteral

Por **R\$ 24,90**
 Valor à vista: R\$ 23,66 à vista.

Descrição

SONDA DE ALIMENTAÇÃO ENTERAL NUTRE COM GUIA 12 EMBRAMED

Dispositivo para acessar o estômago ou o duodeno com a finalidade de oferecer suporte nutricional e medicações a pacientes que têm trato gastrointestinal funcional, mas não conseguem manter ingestão oral adequada.

Características Gerais:

- Tubo da sonda em poliuretano radiopaco com escala e graduação;
- Estéril;
- Dupla entrada em Y, permite acesso separado para nutrição ou medicação com tampas;
- Fio guia em aço inox pré-lubrificado com resistência e flexibilidade adequada ao manuseio e de fácil introdução e retirada.

Registro Anvisa: 10252420036

- 265866 - SONDA NUTRIÇÃO ENTERAL COM FIO GUIA 1,07M N.12 - NUTRE (EMBAL.PGC)



EM ATÉ 10X
NO CARTÃO DE CRÉDITO



DESCONTO DE 5%
NO BOLETO BANCÁRIO



FRETE GRÁTIS
CONFIRA AS REGRAS

Estou procurando por...



RECEBA TODAS
Ofertas por e-mail

Seu endereço de e-mail

OK

Institucional

[Cirúrgica Estilo](#)
[Comentários sobre o Produto](#)
[Política de Entrega](#)
[Marcas](#)

Central de Atendimento

(16) 3289-4664
 (16) 3236-4598
 (16) 98864-6343



01234

Digite o que você procura



Acessórios (https://www.agilmedrs.com.br/aceessorios)

Linha Hospitalar (https://www.agilmedrs.com.br/linha-hospitalar)

Medicamentos Especiais (https://www.agilmedrs.com.br/medicamentos-especiais)

Nutrição (https://www.agilmedrs.com.br/nutricao)

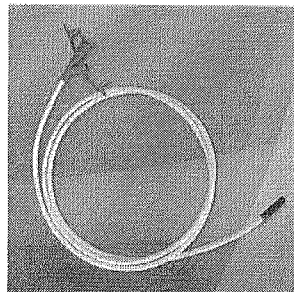

(whatsapp://send?text=Sonda%20de%20Alimenta%C3%A7%C3%A3o%20Enteral%20de%20Poliuretano%20Medicone%2012FR%20http%3A%2F%2Fwww.agilmedrs.com.br/sonda-de-alimentacao-enteral-de-poliuretano-medicone-12fr)

Compartilhar

Início (https://www.agilmedrs.com.br/) / Acessórios (https://www.agilmedrs.com.br/aceessorios) /

Sonda de Alimentação Enteral de Poliuretano Medicone 12FR

Código: 8NC27XRSD

Marca: Medicone (https://www.agilmedrs.com.br/marca/medicone.html)

R\$ 39,90

Qtde: 1

[Comprar \(https://www.agilmedrs.com.br/carrinho/produto/17796769/adicionar\)](https://www.agilmedrs.com.br/carrinho/produto/17796769/adicionar)

Estoque: Disponível

Calcule o frete

CEP

OK

SONDA DE ALIMENTAÇÃO ENTERAL DE POLIURETANO MEDICONE 12FR

A Sonda Para Alimentação Enteral Medicone foi desenvolvida para proporcionar conforto e segurança durante a alimentação enteral dos pacientes impossibilitados de receberem sua dieta por via oral.

Sobre a sonda:

- Produzida em poliuretano, adapta-se facilmente à anatomia do paciente;
- Composta por tubo radiopaco em toda a sua extensão;
- Acompanha fio-guia em aço inox pré-lubrificado composto por 7 fios trançados e ponta atraumática;
- Ponteira reduzida para proporcionar mais conforto ao paciente.

Vantagens:

- Esterilizadas em óxido de etileno;
- Ponta distal reduzida, proporcionando maior conforto ao paciente;
- Guia pré-lubrificada;
- Baixo custo.

Disponível nos seguintes tamanhos:

MÓDELO	DIÂMETRO	COMPRIMENTO
Pediátrica	06FR	60cm
Infantil	08FR	60cm
Adulto	08FR	105cm
Adulto	10FR	105cm
Adulto	12FR	120cm

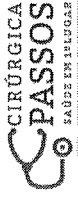

RECEBIDO DE: SONDAS DE NUTRIÇÃO ENTERAL ALIMENTAÇÃO ENTERAL Nº12 COM GUIA

SONDA DE NUTRIÇÃO ENTERAL ALIMENTAÇÃO ENTERAL Nº12 COM GUIA

R\$ 71,50

Receber a vista de novos preços
Enviar para 12 caracteres sem espaço
CÓDIGO QR CODE: 1











MAIS IMAGENS



PRODUTOS RELACIONADOS

Escolha no produto que deseja adicionar ao carrinho ou minimizar todos

-  FRASCOS PARA NUTRIÇÃO ENTERAL 100ML BIODRASE R\$1,70
À vista no boleto R\$ 1,53
-  SONDA DE NUTRIÇÃO ENTERAL ALIMENTAÇÃO ENTERAL Nº8 COM GUIA ENDRAMED R\$71,50
ou 2x de R\$35,75
À vista no boleto R\$ 64,35
-  SONDA DE NUTRIÇÃO ENTERAL ALIMENTAÇÃO ENTERAL Nº10 COM GUIA R\$71,50
ou 2x de R\$35,75
À vista no boleto R\$ 64,35
-  SONDA DE NUTRIÇÃO ENTERAL ALIMENTAÇÃO ENTERAL Nº8 COM GUIA R\$71,50
ou 2x de R\$35,75
À vista no boleto R\$ 64,35
-  ESPRITUAL ELETROLABORACIONAL 300 X 20 MM R\$50,35
À vista no boleto R\$ 45,32
-  ELETRONIC CERÁMICO ESFERA 2,5MM DIAMETRO - MEDTOR R\$40,70
À vista no boleto R\$ 36,65
-  FRASCOS PARA NUTRIÇÃO ENTERAL 100ML BIODRASE R\$1,09
À vista no boleto R\$ 0,98
-  EQUIPO PARA NUTRIÇÃO ENTERAL ALIMENTAÇÃO ENTERAL GOTELECAZUL R\$2,42
À vista no boleto R\$ 2,18

Descrição
Indicação Adicional
Compartilhe
Dicas & D
Função Dispositivo de acesso ao estômago e intestino alto

- Permite a infusão de soluções enterais (alimentação, água, medicamentos, soro) no estômago e intestino alto.
 - Utilizada em pacientes impossibilitados de alimentação oral regular (neurológica, respiratória e passagens pelo esôfago) que possam tolerar quantidades mínimas funcionais de regularização.

Características Gerais:
 Características técnicas

Sonda enteral em polietileno moldado, verde, biocompatível, flexível, com ponta de plástico translúcido resistentes à dilatação e furo para passagem do intestino alto, e maleabilidade adequada para inserção em toda a sua extensão, conexão proximal com dupla entrada enteral em T, permitindo acesso separado para a infusão de medicações, com câmbio com fita em aço inox, pré-qualificado com resistência e flexibilidade adequadas ao manuseio e de fácil inserção e retirada.

Olá visitante. Já é cadastrado? Acesse sua conta.

Meu Cadastro

Meus Pedidos

Fale Conosco

Central de Atendimento



Estou procurando por...

Q BUSCAR

Item 489

001236

R\$ 25,4666

LUVAS

LABORATÓRIO

DIABETES

ESTERILIZAÇÃO

APARELHO DE PRESSÃO

MATERIAL DE CONSUMO

DESCARTÁVEIS

SANEANTES

Você está em: Home > Nutrição Enteral > Sonda de Alimentação Enteral > SONDA DE ALIMENTAÇÃO ENTERAL MEDICONE 08FR 5000 POLIURETANO REF.5002

SONDA DE ALIMENTAÇÃO ENTERAL MEDICONE 08FR 5000 POLIURETANO REF.5002

em 0 avaliações. Dê sua avaliação

Marca: Medicone

Conteúdo: Unidade

Disponibilidade: Disponível em 7 dias

Seção: Nutrição Enteral

Por **R\$ 19,00**

Valor à vista: R\$ 18,05 à vista.

\$ Saiba como pagar

Calcula o frete

Tire suas dúvidas

Indique este produto

Lista

Curtir 0

Compartilhar

G+ 0

Tweetar

Passe o mouse para ver detalhes

Ampliar Imagem

Descrição

Sonda de Alimentação Enteral Medicone 08fr 5000 Poliuretano ref.5002

Sonda de Poliuretano foi desenvolvida para proporcionar conforto e segurança na alimentação enteral dos pacientes impossibilitados de receberem sua dieta por meio tradicional.

Com conector em "Y" de ajuste fácil a todos os tipos de equipo e peso distal externo de tungstênio.

Características do produto:

- Produzidas em Poliuretano, são flexíveis e adaptam-se facilmente à anatomia do paciente permitindo uma introdução suave e sem traumas;
- São resistentes e suportam longos períodos em contato com a acidez do suco gástrico sem perder suas propriedades elásticas, podendo permanecer em uso por até quatro meses no paciente;
- Acompanham fio-guia em aço inox para facilitar a colocação da sonda;
- Esterilizadas em óxido de etileno.

Garantia contra defeitos de fabricação.

ESPECIFICAÇÕES TÉCNICAS

- Comprimento: 105cm;
- Produto de uso único descartável;
- Contém 01 unidade;
- Reg. ANVISA: 80020550040.



001237

Digite o que você procura

Acessórios (https://www.agilmedrs.com.br/acessorios)

Linha Hospitalar (https://www.agilmedrs.com.br/linha-hospitalar)

Medicamentos Especiais (https://www.agilmedrs.com.br/medicamentos-especiais)

Nutrição (https://www.agilmedrs.com.br/nutricao)

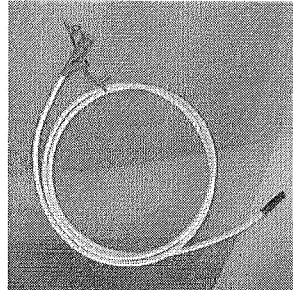

WhatsApp link: (whatsapp://send?text=Sonda%20de%20Alimenta%C3%A7%C3%A3o%20Enteral%20de%20Poliuretano%20Medicone%2012FR%20http%3A%2F%2Fwww.agilmedrs.com.br/sonda-de-alimentacao-enteral-de-poliuretano-medicone-12fr)

Comparar

Início (https://www.agilmedrs.com.br/) / Acessórios (https://www.agilmedrs.com.br/acessorios) /

Sonda de Alimentação Enteral de Poliuretano Medicone 12FR

Código: BNC27XRSD

Marca: Medicone (https://www.agilmedrs.com.br/marca/medicone.html)

R\$ 39,90

Qtde:

[Comprar \(https://www.agilmedrs.com.br/carrinho/produto/17796769/adicionar\)](https://www.agilmedrs.com.br/carrinho/produto/17796769/adicionar)

Estoque: Disponível

Calcula o frete

SONDA DE ALIMENTAÇÃO ENTERAL DE POLIURETANO MEDICONE 12FR

A Sonda Para Alimentação Enteral Medicone foi desenvolvida para proporcionar conforto e segurança durante a alimentação enteral dos pacientes impossibilitados de receberem sua dieta por via oral.

Sobre a sonda:

- Produzida em poliuretano, adapta-se facilmente à anatomia do paciente;
- Composta por tubo radiopaco em toda a sua extensão;
- Acompanha fio-guia em aço inox pré-lubrificado composto por 7 fios trançados e ponta atraumática;
- Ponteira reduzida para proporcionar mais conforto ao paciente.

Vantagens:

- Esterelizadas em óxido de etileno;
- Ponta distal reduzida, proporcionando maior conforto ao paciente;
- Guia pré-lubrificada;
- Baixo custo.

Disponível nos seguintes tamanhos:

MODELO	DIÂMETRO	COMPRIMENTO
Pediátrica	06FR	60cm
Infantil	08FR *	60cm
Adulto	08FR	105cm
Adulto	10FR	105cm
Adulto	12FR	120cm



Procedimento de uso de sonda de nutrição enteral e cuidados com a sonda

PROJETO DE SONDAS DE NUTRIÇÃO ENTERAL ALIMENTAÇÃO ENTERAL N°8 COM GUIA EMBRAMED

SONDA DE NUTRIÇÃO ENTERAL ALIMENTAÇÃO ENTERAL N°8 COM GUIA EMBRAMED

R\$ 71,50

Receber aviso de novos preços
Enviar: Nos 11 dias úteis para E-mail

CODIGOS Qtd: 1

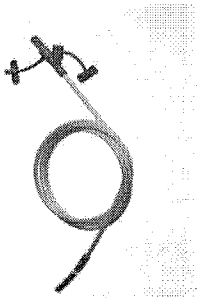

MAIS IMAGENS



Descrição
Informação Adicional
Comentários
Descrição

Função: Dispositivo de acesso ao esôfago e intestino alto. - Permite a introdução de soluções enterais (alimentação, água, medicamentos, soro) no estômago e intestino alto. - Utilizada em pacientes impossibilitados de alimentação oral regular (intoxicação/respiçação e tubagem pelo estômag) que possuem sistema gastrointestinal funcionando regularmente.

Características Gerais:

Composição básica

- Sonda enteral em polietileno (adaptação, estável, biocompatível, flexível, com ponta distal plástica transparente revestida clinicamente de aço inoxidável, que permitem ao paciente um impulso no alto, e manipulação adequada, com marcação em todo o seu comprimento, conexão proximal com dupla conexão universal com Y, permitindo acesso separado para a nutrição ou medicação, com tampa, com fecho em aço inox, autolubrificado com silicone e flexibilidade adaptada ao manuseio e de fácil introdução e extração.

Estimulador por radiação gama.

DISPONÍVEL NOS SPANHOS: S. 8, 10 E 12

RMS/ANMISA: 1032420036

Informação Adicional	
SKU	R008527
MARCA	Não
CODIGO DE BARRAS	Não
COR DA FITA	N/A
Comentários	

Seja o primeiro a avaliar este produto

TAGS DO PRODUTO

Minhas Tags:

AG-CCON-46

Use espaços para separar as tags. E sapsis simulas () para frases.

URL: http://www.cirurgicapassos.com.br/sonda-de-nutricao-enteral-n-8-com-guia-embra-med



Estou procurando por...

Q BUSCAR

Item 490 x 491

001239

R\$ 26,8200

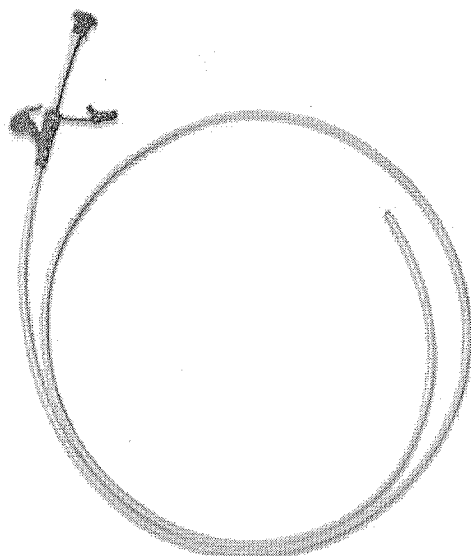
[LUVAS](#)[LABORATÓRIO](#)[DIABETES](#)[ESTERILIZAÇÃO](#)[APARELHO DE PRESSÃO](#)[MATERIAL DE CONSUMO](#)[DESCARTÁVEIS](#)[SANEANTES](#)Você está em: [Home](#) > [Nutrição Enteral](#) > [Sonda de Alimentação Enteral](#) > **SONDA DE ALIMENTAÇÃO ENTERAL MEDICONE 06FR 6000 SILICONE REF.6011**[Ampliar Imagem](#)**SONDA DE ALIMENTAÇÃO ENTERAL MEDICONE 06FR 6000 SILICONE REF.6011**em 0 avaliações. [Dê sua avaliação](#)

Marca: Medicone

Referência: 12683

Conteúdo: Unidade

Disponibilidade: Disponível em 5 dias

Seção: Nutrição Enteral

Por **R\$ 46,00**

Valor à vista: R\$ 43,70 à vista.

[\\$ Saiba como pagar](#)[Calcula o frete](#)[Tire suas dúvidas](#)[★ Indique este produto](#)[♥ Lista](#)[Curtir 0](#)[Compartilhar](#)[G+1](#)[0](#)[Tweetar](#)**Descrição****Sonda de Alimentação Enteral Medicone 06fr 6000 Silicone ref.6011**

A Sonda para Alimentação Enteral Medicone 6000 foi desenvolvida para proporcionar conforto e segurança na alimentação enteral dos pacientes impossibilitados de receberem sua dieta por via oral.

Características do produto:

- Produzidas 100% em silicone, são flexíveis e adaptam-se facilmente à anatomia do paciente, permitindo uma introdução suave e sem traumas;
- Conector proximal em "Y" em silicone Adaptável a todos os tipos de equipo, permitindo acesso pela segunda via para que seja efetuada a assepsia e a administração de medicamentos sem interrupção da dieta;
- Possui tubo extensor entre o "y" e a porta proximal do fio-guia, podendo ser removido em caso de aumento do comprimento da sonda;
- São resistentes e suportam longos períodos em contato com a acidez do suco gástrico sem perder suas propriedades elásticas, podendo permanecer em uso por até seis meses no paciente;
- Acompanham fio-guia em nylon. Pré-lubrificada.

Vantagens do Silicone:

- Silicone grau farmacêutico de alta qualidade;
- Completamente biodegradável, portanto, ecologicamente correto;
- Permanência de até 180 dias no paciente;
- São de fácil higienização, pois a dieta não se deposita nas paredes da sonda;
- Esterilizadas em óxido de etileno;
- Biocompatíveis, atóxicas por excelência, apirrogênicas, não irritam e nem provocam reações alérgicas.

ESPECIFICAÇÕES TÉCNICAS

O que você está procurando?

0 ITENS -

CENTRAL DE ATENDIMENTO

MEUS PEDIDOS

CHAT

Todos os departamentos

Estetoscópios

Aparelhos de Pressão

Aparelhos Médicos

Curativos

Equipamentos

Material de Consumo

Resgate e Salvamento

FibraCirúrgica / Material de Consumo / Sonda de Alimentação Enteral

SONDA DE ALIMENTAÇÃO ENTERAL MEDICONE 06FR 5000 POLIURETANO

REF.5011

Curtir 0

Tweetar 

Medicone

Cód. Ref.: 4428

por R\$ 18,86

ou 6x de R\$ 3,14

Preço no boleto: R\$ 16,97

QTD.

1

Comprar



10% DE DESCONTO NO BOLETO.
O desconto será concedido ao selecionar a forma de pagamento.



NO CARTÃO DE CRÉDITO.
Selecione a melhor forma de pagamento para o seu perfil.

001240
[Handwritten signature]

Sonda Alimentação
Em PVC

Saiba mais! 

Ref:00194

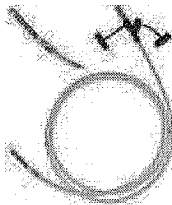

Por
R\$ 15,60
3x de R\$ 5,20 sem juros

COMPRAR 

Sonda Alimentação
Enteral
Numero: 6
UNIDADE
Marca: Solumed

001241



Powered by
FASTCOMMERCE